

MoGo 3 Pro

User Guide

Benutzerhandbuch

Guía del usuario

Guide de l'utilisateur

Guida per l'utente

取扱説明書

사용 설명서

Podręcznik użytkownika

Guia do utilizador

Руководство пользователя

使用指南

دليل المستخدم

CONTENTS

01	English
07	Deutsch
13	Español
19	Français
25	Italiano
31	日本語
36	한국어
42	Polski
48	Português
54	Русский
60	繁體中文
66	العربية

Please read the user guide carefully before using this product.

Thank you for buying and using XGIMI products. You should read this user guide carefully before using the product for both your safety and interest.

XGIMI assumes no responsibility for any personal injury, damage to property or other loss caused due to failure to operate this product according to the instructions or precautions in this user guide.

About this user guide

The copyright of this user guide belongs to XGIMI.

The trademarks and names mentioned in this user guide belong to their respective owners. The content in the user guide may differ from the product.

Google TV and Google Cast are trademarks of Google LLC.
Google Assistant is not available in certain languages and countries. Availability of services varies by country and language.



HDMI High-Definition Multimedia interface and the HDMI Logo are trademarks or registered trademarks of HDMI Licensing Administrator, Inc.



Dolby, Dolby Audio, and the double-D symbol are trademarks of Dolby Laboratories.

* Model: XN13A

* XGIMI Technology reserves the right to interpret and amend this user guide.

OVERVIEW

Ports

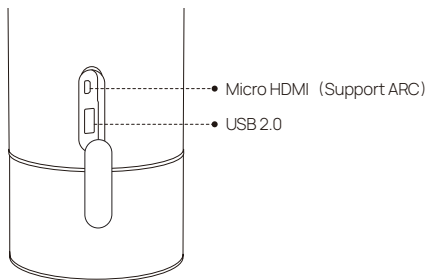
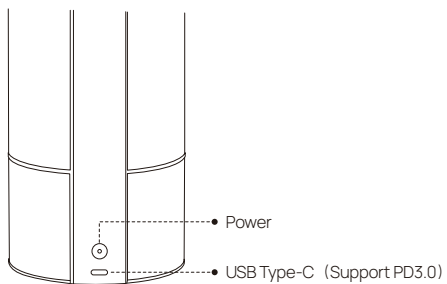

Remote

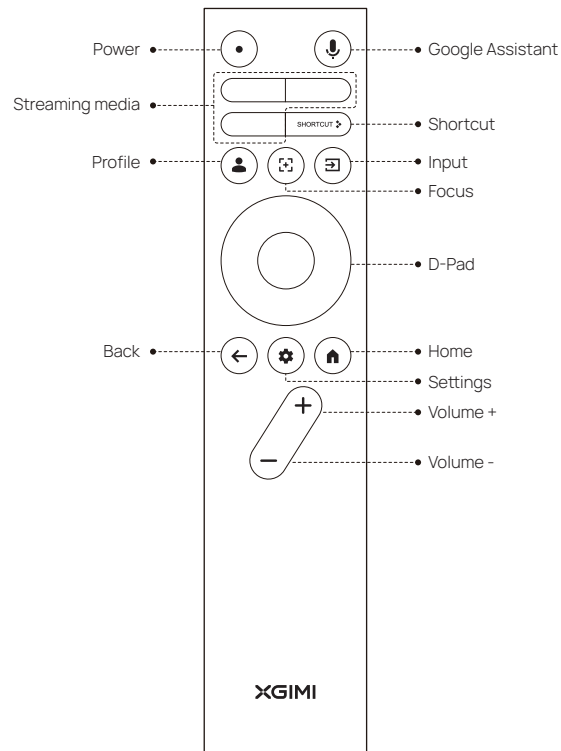

Getting Started

1 Device on/off

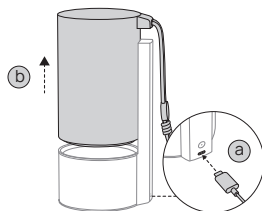

- a Connect the power cable and wait for the indicator light to go out.
- b Lift the projector to turn it on.

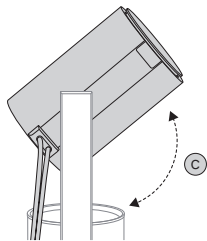

- c Rotate the projector. The projector enters viewing mode.

In the power-on state, press and hold the power button or close the projector vertically to shut it down.

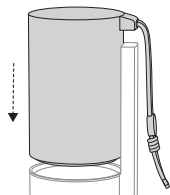
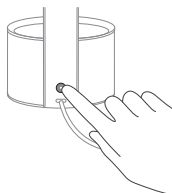

2 Remote Control Pairing

Position the remote control within 10cm of the device, press “←” and “⏻” simultaneously. An indicator light will begin flashing as the remote control enters pairing mode. Release the buttons when the flashing begins. After hearing a “ding” sound, the connection is successful.

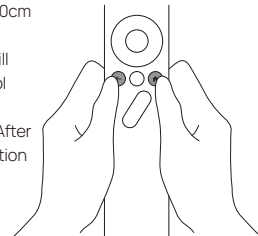

If pairing fails, wait 30 seconds and repeat the steps above.

3 Functions Description of Remote Control

You can use the focus key on the remote to focus. Press it for auto focus. Press and hold it for manual focus, and use the left and right keys to manually adjust the focus.

4 Extra spacing between keystone & correction

When the automatic keystone correction function is enabled, the frame will be adjusted automatically if you move the device to another location.

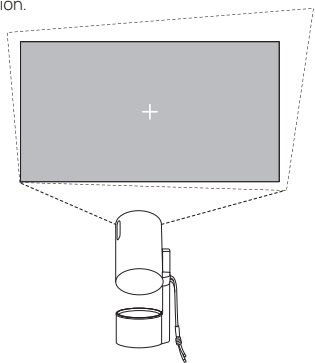

When the automatic obstacle avoidance function is enabled, the frame will automatically avoid obstacles if there are any in the projection area. When the automatic screen alignment function is enabled, the frame will automatically match the screen if there is a 16:9 or 16:10 screen in the projection area.

Use the "+" button on the remote control to go to Settings > Projector > Keystone > Auto Keystone Correction. Select "Auto Keystone Correction" to enable the automatic keystone correction function. Select "Manual Keystone Correction" to adjust the four points and the size of the frame.

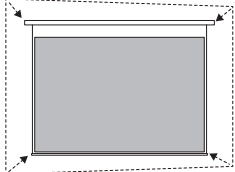
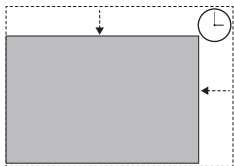

5 Google Assistant

Press the Google Assistant button on your remote control and use your voice to search for movies and shows, inquiry answers, recommendations to match your mood, control your smart home devices, and more.

6 Google Cast



Easily cast your favorite movies, music, and more to your TV with Google Cast.

Simply tap the Cast button from apps you already know and love to stream entertainment from your phone, tablet or laptop to the TV. While you're streaming, you can keep using your phone for other things like scrolling through social media, sending texts, and even accepting calls.

7 System Upgrade

• Online upgrade

The online upgrade can be performed through system settings.

Note: The online upgrade can be made through system settings "+"

Important Precautions

- Do not stare directly into the projector lens or have it facing you as the light may be harmful to your eyes.
- Do not block the device's air inlet/outlet to prevent heat dissipation issues and damage to the internal electronic components.
- Do not wipe the lens with cleaning paper, cloth, or other materials as doing so may damage the lens. Please use an air blower to remove dust from the lens instead.
- Do not wash the device with cleaning chemicals, detergents, or any other liquid to prevent the circuit board from corroding. Avoid exposing the device to rainwater, moisture, and mineral-containing liquids.
- Keep the device, its components and accessories, out of the reach of children.
- Make sure that the device is used in a dry and ventilated environment.
- Do not store the device in extremely hot or cold temperatures as doing so will shorten the life of the device. Place and use the device in an environment of 0°C-40°C.
- Do not put the device into any heating equipment (such as a dryer or microwave oven) for drying.
- Do not squeeze the device or place any obstructions above or behind it to avoid damaging the device and blocking the light path.
- Do not throw, strike, or sharply vibrate the device to prevent damaging the internal circuit board.
- Do not try to disassemble and assemble the device yourself. If any issue occurs, please contact the after-sales service of XGIMI.
- Do not repair any product on your own. If the device or any component does not work properly, consult the after-sales service of XGIMI in a timely manner or return the defective product to XGIMI for repair.
- Due to different HDMI specifications, some HDMI cables and devices may not be compatible with the product. Using uncertified HDMI cables may cause display or connection failures. Please use HDMI cables with good radiation shielding.
- As with any bright source, do not stare into the direct beam, RG2 IEC 62471-5:2015



RG2



IEC 60825-1:2014

CONSUMER LASER PRODUCT
EN 50689-2:01

FCC Warning

The device meets the provisions of part 15 of the FCC Rules. The device meets the following 2 conditions:

- (1) The device will not cause harmful interference.
- (2) The device must accept any interference received, including interference that may result in unintended operations. The product's user guide or operating instructions must remind users that intentional or unintentional modification and replacement of transmitters without explicit approval from the responsible compliance party may prevent the user from operating the device. If the user guide is provided in a form other than paper, such as, provided in a computer disk or through the Internet, the information required in that section can be included in the user guide in the alternative form under the premise that users have access to the alternative form.

For B-class digital or peripheral devices, instructions provided to users must include the following or similar statements and be placed in a prominent place of the user guide:

The device has been tested to meet the restrictions of part 15 of the FCC Rules for B-class digital devices. These restrictions are aimed at providing the effective prevention of harmful interference in a residential installation. If installation and use are not performed according to the instructions, the device will generate and radiate radio frequency energy, and may cause harmful interference to radio communication. However, there is no guarantee that interference will not occur in a particular installation. If the device does cause harmful interference to radio or television reception (determined by stopping and starting the device), it is suggested that users attempt to correct the interference through one or more of the following measures:

- Reposition the direction of the receiving antenna.
- Increase the distance between the device and the receiver.
- Connect the device into an outlet on a circuit different from that to which the receiver is connected.
- Consult distributors or experienced radio/television technicians to seek help.
- This device is acting as a subordinate device and operating in the 2.4 GHz (2.402-2.480 GHz, 2.412-2.462 GHz) band or 5 GHz (5.180-5.240 GHz, 5.260-5.320 GHz, 5.500-5.700 GHz, 5.745-5.825 GHz) band.

RoHS

FCC ID: 2AR82-SKIWB63U11

IC Warning

This device complies with Industry Canada License-exempt RSS standard(s).

Operation is subject to the following two conditions:

- (1) This device may not cause interference and
- (2) This device must accept any interference, including interference that may cause undesired operation of the device.

IC: 24728-SKIWB663U11

WARNING: Please refer the information on exterior bottom enclosures for electrical and safety information before installing or operating the apparatus.

This warning only applies to remote controllers or portal device.

CAUTION:

1. Risk of explosion exists if the battery is replaced with an incorrect battery type.
2. Disposing of the battery into fire or a hot oven, or mechanically crushing or cutting it can result in an explosion.
3. Leaving the battery in an extremely high temperature can result in an explosion or the leakage of flammable liquid or gas.
4. Subjecting the battery to extremely low air pressure may result in an explosion or the leakage of flammable liquid or gas.

CE Maintenance

1. This product shall only be connected to a USB interface of version USB2.0.
2. Adapter shall be installed near the equipment and shall be easily accessible.
3. EUT operating temperature range: 0–40°C.
4. Adapter:
The plug considered as disconnect device of adapter.
Power supply and ADP (rating):
Input: AC 100V-240V, 50/60 Hz, 1.8A Max
Output: DC 20.0V, 3.25A
5. The device complies with RF specifications when it is used at a distance of 20 cm away from your body.
6. To prevent possible damage to hearing, do not listen at high volume levels for long periods.



Declaration of Compliance

XGIMI Technology Co., Ltd. hereby declares that this product is in compliance with the essential requirements and other relevant provisions of Directive 2014/53/EU.

This product is allowed to be used in the EU member states outlined to the right.

Operations in the 5.15-5.25 GHz band are restricted to indoor usage only.

This frequency applies to member states or geographical areas within member states where restrictions on putting into service or requirements for authorization of use exist.

BE	EL	LT	PT
BG	ES	LU	RO
CZ	FR	HU	SI
DK	HR	MT	SK
DE	IT	NL	FI
EE	CY	AT	SE
IE	LV	PL	UK

Radiation Exposure Statement

For remote control, this device complies with FCC and IC radiation exposure limits set forth for an uncontrolled environment.

The transmitter must not be placed or operated in conjunction with any other antenna or transmitter.

For the LED projector, the device meets FCC and IC radiation exposure limits specified for uncontrolled environments. In the installation and operation of the device, the distance between the transmitter and a human body should be at least 20 cm.

Notes:

The 5.150-5.250 GHz frequency range is only for indoor use.

This frequency applies to member states or geographical areas within member states where restrictions on use or authorization requirements exist.

		
BE	HR	AT
BG	IT	PL
CZ	CY	PT
DK	LV	RO
DE	LT	SI
EE	LU	SK
IE	HU	FI
EL	MT	SE
ES	NL	UK
FR		

Disposal instructions for used products:



This product is designed and manufactured with high quality materials and components that are recyclable.



This symbol on the product indicates that the product is protected under the Directive 2012/19/EU.

- * Only use attachments and accessories specified or provided by the manufacturer (such as the dedicated power supply adapter).
- * This product may emit harmful light radiation.

Die Bedienungsanleitung bitte sorgfältig durchlesen, bevor Sie dieses Produkt verwenden.

Vielen Dank für Ihren Kauf und die Nutzung von XGIMI Produkten. Zu Ihrer Sicherheit und in Ihrem eigenen Interesse sollten Sie die Bedienungsanleitung sorgfältig lesen, bevor Sie dieses Produkt verwenden.

XGIMI übernimmt keine Haftung für Personenschäden, Sachschäden oder sonstige Verluste, die durch eine nicht den Bedienungsanleitung oder den angegebenen Vorsichtsmaßnahmen entsprechende Verwendung dieses Produkts verursacht werden.

Über diese Bedienungsanleitung

Das Copyright der Bedienungsanleitung ist Eigentum von XGIMI. Die In der Bedienungsanleitung erwähnten Marken und Namen gehören den jeweiligen Rechteinhabern. Der Inhalt der Bedienungsanleitung kann vom Produkt abweichen.

Google TV und Google Cast sind Marken von Google LLC. Google Assistant ist in bestimmten Sprachen und Ländern nicht verfügbar. Die Verfügbarkeit der Dienste ist je nach Land und Sprache unterschiedlich.

HDMI[®]

HDMI High-Definition Multimedia Interface und das HDMI-Logo sind Marken oder eingetragene Marken von HDMI Licensing Administrator, Inc.

Dolby Audio

Dolby, Dolby Audio und das Doppel-D-Symbol sind Marken von Dolby Laboratories.

* Modell: XN13A

* XGIMI Technology behält sich das Recht vor, die Bedienungsanleitung auszulegen und zu ändern.

ÜBERBLICK

Anschlüsse

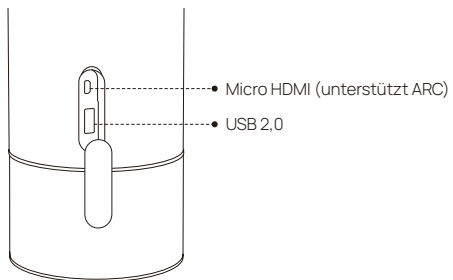
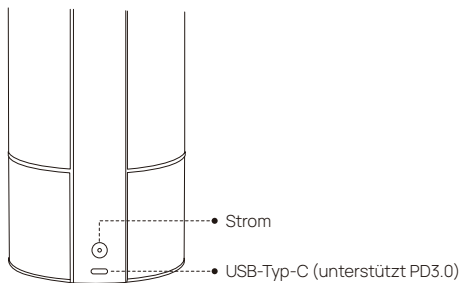

Fernbedienung

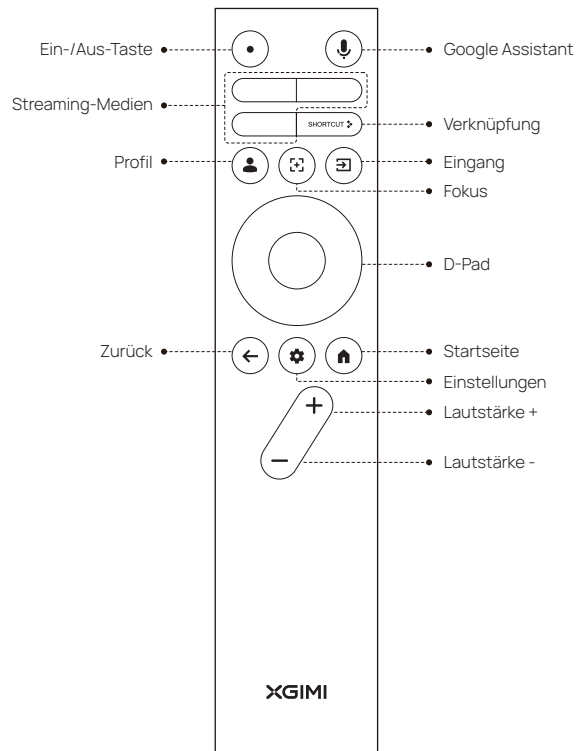

Erste Schritte

1 Gerät ein/aus

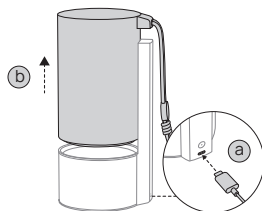

- a Das Netzkabel anschließen und warten, bis die Kontrollleuchte erlischt.
- b Den Projektor anheben, um ihn einzuschalten.

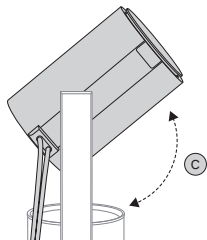

- c Den Projektor drehen. Der Projektor wechselt in den Anzeigemodus

Im eingeschalteten Zustand die Ein-/Aus-Taste gedrückt halten oder den Projektor vertikal schließen, um ihn auszuschalten.

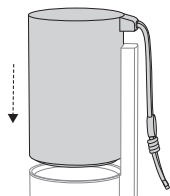
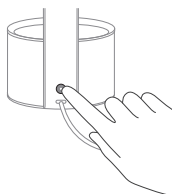

2 Kopplung mit der Fernbedienung

Die Fernbedienung in einem Abstand von 10 cm zum Gerät halten und gleichzeitig „“ und „“ drücken. Eine Anzeigeleuchte beginnt zu blinken, wenn die Fernbedienung in den Kopplungsmodus wechselt. Die Tasten loslassen, wenn das Blinken beginnt. Der „Ding“-Signalton zeigt an, dass die Verbindung erfolgreich hergestellt wurde.

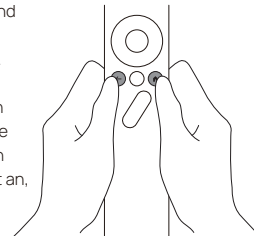

Falls die Kopplung fehlschlägt, 30 Sekunden warten und dann die obigen Schritte wiederholen.

3 Beschreibung der Funktionen auf der Fernbedienung

Zum Fokussieren können Sie die Fokus-Taste auf der Fernbedienung verwenden. Die Taste für den Autofokus drücken. Die Taste gedrückt halten, um den manuellen Fokus zu aktivieren. Die linke und rechte Taste verwenden, um den Fokus manuell einzustellen.

4 Zusätzlicher Abstand zwischen Trapezkorrektur

Wenn die Funktion zur automatischen Trapezkorrektur aktiviert ist, wird der Rahmen automatisch angepasst, wenn Sie das Gerät an einen anderen Ort bewegen.

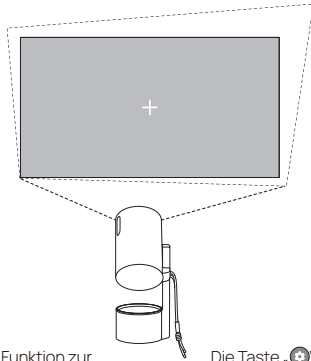

Wenn die Funktion zur automatischen Hindernisvermeidung aktiviert ist, weicht der Rahmen automatisch Hindernissen aus, die sich im Projektionsbereich befinden. Wenn die automatische Bildausrichtung aktiviert ist, wird der Rahmen automatisch an den Bildschirm angepasst, wenn sich im Projektionsbereich ein Bildschirm im Format 16:9 oder 16:10 befindet.

Die Taste  auf der Fernbedienung verwenden, um zu Einstellungen > Projektor > Trapezkorrektur > Automatische Trapezkorrektur zu gelangen. „Automatische Trapezkorrektur“ auswählen, um die automatische Trapezkorrektur zu aktivieren. „Manuelle Trapezkorrektur“ auswählen, um die vier Punkte und die Rahmengröße anzupassen.

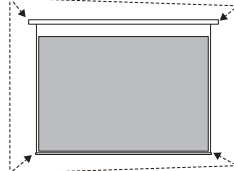
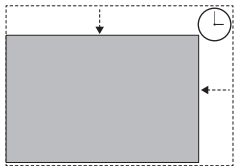

5 Google Assistant

Drücken Sie die Google Assistant-Taste auf Ihrer Fernbedienung und nutzen Sie Ihre Stimme, um nach Filmen und Serien, Antworten auf Fragen, Empfehlungen, die zu Ihrer Stimmung passen, und vielem mehr zu suchen.

6 Google Cast

Mit Google Cast können Sie Ihre Lieblingsfilme, Musik und vieles mehr ganz einfach auf Ihren Fernseher übertragen.



Einfach auf die Cast-Taste von Apps tippen, um Inhalte von Ihrem Smartphone, Tablet oder Laptop auf den Fernseher zu streamen. Während Sie streamen, können Sie Ihr Telefon für andere Dinge verwenden, z. B. um durch soziale Medien zu scrollen, Textnachrichten zu senden und sogar Anrufe anzunehmen.

7 System-Upgrade

• Online-Upgrade

Das Online-Upgrade kann über die SystemEinstellungen durchgeführt werden.

Wichtige Vorsichtsmaßnahmen

- Nicht direkt in das Projektorobjektiv blicken oder das Objektiv nicht auf sich selbst richten, da das Licht die Augen schädigen kann.
- Nicht den Lufteinlass/-auslass am Gerät blockieren, um Probleme mit der Wärmeableitung und Schäden an den internen elektronischen Komponenten zu vermeiden.
- Das Objektiv nicht mit Reinigungspapier, Tüchern oder anderen Materialien abwischen, um Schäden an der Linse zu vermeiden. Bitte ein Gebläse verwenden, um Staub vom Objektiv zu entfernen.
- Das Gerät nicht mit Reinigungsmitteln oder anderen Flüssigkeiten reinigen, damit die Platine nicht korrodiert. Das Gerät nicht Regenwasser, Feuchtigkeit und Flüssigkeiten mit Mineralien aussetzen.
- Das Gerät, seine Komponenten und sein Zubehör außerhalb der Reichweite von Kindern aufbewahren.
- Sicherstellen, dass das Gerät in einer trockenen und belüfteten Umgebung verwendet wird.
- Das Gerät nicht unter extrem heißen oder kalten Temperaturen lagern, da dies die Lebensdauer des Geräts verkürzen kann. Das Gerät in einer Umgebung von 0 °C bis 40 °C aufstellen und nur dort verwenden.
- Das Gerät zum Trocknen nicht in ein Heizgerät legen (z. B. einen Trockner oder Mikrowellenherd).
- Das Gerät nicht zusammendrücken und keine Hindernisse über oder hinter dem Gerät platzieren, um eine Beschädigung des Geräts und eine Blockierung des Lichtwegs zu vermeiden.
- Das Gerät nicht werfen, und unbedingt Stöße oder starke Vibrationen vermeiden, um Schäden an der internen Platine zu vermeiden.
- Nicht versuchen, das Gerät selbst auseinanderzunehmen und zusammenzubauen. Sollte ein Problem auftreten, wenden Sie sich bitte an den Kundendienst von XGIMI.
- Kein Produkt selbst reparieren. Falls das Gerät oder eine Komponente nicht korrekt funktioniert, wenden Sie sich bitte umgehend an den Kundendienst von XGIMI oder senden Sie es zur Reparatur an das Werk zurück.
- Aufgrund unterschiedlicher HDMI-Spezifikationen sind einige HDMI-Kabel und -Geräte möglicherweise nicht mit dem Produkt kompatibel. Die Verwendung nicht zertifizierter HDMI-Kabel kann zu Anzeige- oder Verbindungsfehlern führen. Bitte nur HDMI-Kabel mit guter Strahlungsabschirmung verwenden.
- Wie bei jeder hellen Lichtquelle auf keinen Fall direkt in den Strahl blicken, RG2 IEC 62471-5:2015

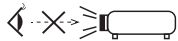

RG2



IEC 60825-1:2014

CONSUMER LASER PRODUCT
EN 50689-2021

FCC-Warnung

Das Gerät erfüllt die Bestimmungen von Teil 15 der FCC-Vorschriften. Das Gerät erfüllt die folgenden 2 Bedingungen:

- (1) Das Gerät verursacht keine schädlichen Störungen.
- (2) Das Gerät muss alle empfangenen Störungen akzeptieren, einschließlich Störungen, die zu unbeabsichtigten Vorgängen führen können. In der Bedienungsanleitung oder in den Betriebsanweisungen muss der Benutzer darauf hingewiesen werden, dass absichtliche oder unabsichtliche Änderungen und der Austausch von Sendern ohne ausdrückliche Genehmigung der für die Einhaltung der Vorschriften zuständigen Stelle dazu führen können, dass der Benutzer das Gerät nicht mehr betreiben darf. Falls die Bedienungsanleitung in einer anderen Form als auf Papier bereitgestellt wird, z. B. auf einer CD oder über das Internet, können die im Abschnitt geforderten Informationen in der alternativen Form in die Bedienungsanleitung aufgenommen werden, vorausgesetzt, die Benutzer haben Zugriff auf dieses alternative Format.

Bei digitalen Geräten oder Peripheriegeräten der Klasse B müssen die Benutzern bereitgestellten Anleitungen an gut sichtbarer Stelle in der Bedienungsanleitung folgende oder ähnliche Angaben enthalten:

Das Gerät wurde getestet, um die Einschränkungen von Teil 15 der FCC-Vorschriften für digitale Geräte der Klasse B zu erfüllen. Mit diesen Einschränkungen sollen schädliche Störungen bei der Installation in Wohngebieten wirksam verhindert werden. Falls das Gerät nicht gemäß den Anweisungen installiert und verwendet wird, erzeugt und strahlt es Funkfrequenzenergie ab und kann schädliche Störungen der Funkkommunikation verursachen. Es gibt jedoch keine Garantie dafür, dass bei einer bestimmten Installation keine Störungen auftreten. Wenn das Gerät schädliche Störungen des Radio- oder Fernsehempfangs verursacht (ermittelt durch An- und Ausschalten des Geräts), müssen die Benutzer versuchen, die Störungen durch eine oder mehrere der folgenden Maßnahmen zu beheben:

- Richten Sie die Empfangsantenne neu aus.
- Den Abstand zwischen Gerät und Empfänger vergrößern.
- Das Gerät an eine Steckdose anschließen, die an einem anderen Stromkreis angeschlossen ist als der Empfänger.
- Wenden Sie sich an Händler oder erfahrene Radio-/Fernsehtechniker, um Hilfe zu erhalten.
- Dieses Gerät fungiert als Sekundärgerät und funktioniert im 2,4-GHz-Bereich (2.402-2.480 GHz, 2.412-2.462 GHz) oder 5-GHz-Band (5,180-5,240 GHz, 5,260-5,320 GHz, 5,500-5,700 GHz, 5,745-5,825 GHz).

RoHS

FCC ID: 2AR82-SKIWB63U11

Warnung

Die Informationen auf dem Außengehäuseboden für elektrische und sicherheitstechnische Informationen beachten, bevor Sie das Gerät installieren oder betreiben.

Diese Warnung gilt nur für Fernbedienungen oder tragbare Geräte.

ACHTUNG!

1. Es besteht Explosionsgefahr, wenn die Batterie durch einen falschen Batterietyp ersetzt wird.
2. Das Entsorgen einer Batterie im Feuer oder in einem heißen Ofen oder mechanisches Zerdrücken oder Zerschneiden einer Batterie kann zu einer Explosion führen.
3. Batterien nicht in einer Umgebung mit extrem hohen Temperaturen liegen lassen, da dies zu einer Explosion oder zum Austreten von brennbaren Flüssigkeiten oder Gasen führen kann.
4. Falls Batterien einem extrem niedrigen Luftdruck ausgesetzt sind, kann dies zu einer Explosion oder zum Austreten von brennbaren Flüssigkeiten oder Gasen führen.

CE-Wartung

1. Dieses Produkt darf nur an eine USB-Schnittstelle der Version USB2.0 angeschlossen werden.
2. Der Adapter muss in der Nähe der Ausrüstung installiert werden und leicht zugänglich sein.
3. EUT-Betriebstemperaturbereich: 0–40 °C.
4. Adapter:
Der Stecker gilt als Trennvorrichtung des Netzadapters.
Stromversorgung und ADP (Rating):
Eingang: AC 100 V–240 V, 50/60 Hz, 1,8A Max
Ausgang: DC 20,0 V, 3,25 A
5. Das Gerät entspricht den HF-Spezifikationen, wenn es in einem Abstand von 20 cm von Ihrem Körper verwendet wird.
6. Um mögliche Gehörschäden zu vermeiden, sollten Sie nicht über längere Zeit mit hoher Lautstärke hören.



Konformitätserklärung

XGIMI Technology Co., Ltd. erklärt hiermit, dass dieses Produkt den grundlegenden Anforderungen und anderen relevanten Bestimmungen der Richtlinie 2014/53/EU entspricht.

Dieses Produkt darf in den EU-Mitgliedstaaten verwendet werden, die rechts aufgeführt sind.

Der Betrieb im 5,15–5,25-GHz-Band ist nur in Innenräumen zulässig.

Diese Frequenz gilt für die Mitgliedstaaten oder die geografischen Gebiete innerhalb von Mitgliedstaaten, in dem Einschränkungen für die Inbetriebnahme oder Anforderungen für die Nutzungsgenehmigung bestehen.

BE	EL	LT	PT
BG	ES	LU	RO
CZ	FR	HU	SI
DK	HR	MT	SK
DE	IT	NL	FI
EE	CY	AT	SE
IE	LV	PL	UK

Strahlenexposition-Erklärung

In Bezug auf die Fernbedienung entspricht dieses Gerät den von FCC und IC festgelegten Grenzwerten für die Strahlenbelastung in einer unkontrollierten Umgebung.

Der Sender darf nicht in Verbindung mit einer anderen Antenne oder einem anderen Sender aufgestellt oder betrieben werden.

Für den LED-Projektor erfüllt das Gerät die FCC- und IC-Strahlungsgrenzwerte, die für unkontrollierte Umgebungen festgelegt wurden. Bei der Installation und beim Betrieb des Geräts sollte der Abstand zwischen dem Sender und dem menschlichen Körper mindestens 20 cm betragen.

Hinweise:

Der Frequenzbereich 5,150–5,250 GHz ist nur für die Nutzung in Innenräumen vorgesehen.

Diese Frequenz gilt für Mitgliedstaaten oder das geografische Gebiet innerhalb der Mitgliedstaaten, in denen Einschränkungen der Verwendung oder die Nutzungsgenehmigung bestehen.

Hinweise zur Entsorgung von gebrauchten Produkten:



Dieses Produkt wurde aus hochwertigen Materialien und Komponenten hergestellt, die recycelbar sind.



Dieses Symbol auf dem Produkt weist darauf hin, dass es gemäß der Richtlinie 2012/19/EU geschützt ist.

- * Nur vom Hersteller angegebene oder mitgelieferte Zubehör verwenden (z. B. den speziellen Netzadapter).
- * Dieses Produkt kann möglicherweise schädliche Lichtstrahlung aussenden.

BE	HR	AT
BG	IT	PL
CZ	CY	PT
DK	LV	RO
DE	LT	SI
EE	LU	SK
IE	HU	FI
EL	MT	SE
ES	NL	UK
FR		

Lea detenidamente el manual del usuario de este producto antes de usarlo

Le agradecemos la compra y el uso de productos XGIMI. Le recomendamos leer detenidamente el manual del usuario antes de utilizar el producto, tanto por su seguridad como para garantizar una experiencia óptima.

XGIMI renuncia a toda responsabilidad derivada de cualquier lesión personal, daño a la propiedad u otra pérdida que pueda producirse como resultado de no usar este producto de acuerdo con las instrucciones y las precauciones indicadas en este manual del usuario.

Sobre este manual del usuario

Los derechos de autor de este manual del usuario pertenecen a XGIMI. Las marcas comerciales y los nombres mencionados en este manual del usuario pertenecen a sus respectivos propietarios. Existe la posibilidad de que el contenido del manual del usuario difiera en cierta medida del producto real.

Google TV y Google Cast son marcas comerciales de Google LLC.

El Asistente de Google no está disponible en algunos países e idiomas. La disponibilidad de los servicios varía en función del país y del idioma.



HDMI High-Definition Multimedia Interface (interfaz multimedia de alta definición) y el logotipo de HDMI son marcas comerciales o marcas registradas de HDMI Licensing Administrator, Inc.



Dolby, Dolby Audio y el símbolo de la doble D son marcas comerciales de Dolby Laboratories.

*Modelo: XN13A

*XGIMI Technology se reserva el derecho de interpretar y corregir el contenido de este manual del usuario.

INFORMACIÓN GENERAL

Botón y puertos

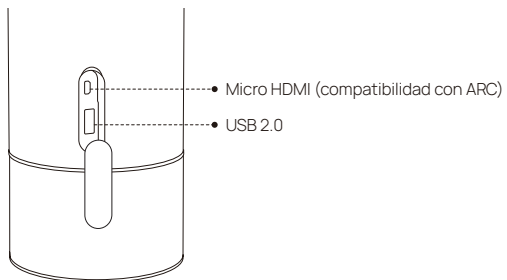
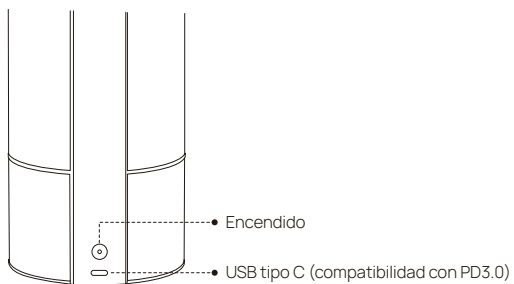

Mando a distancia

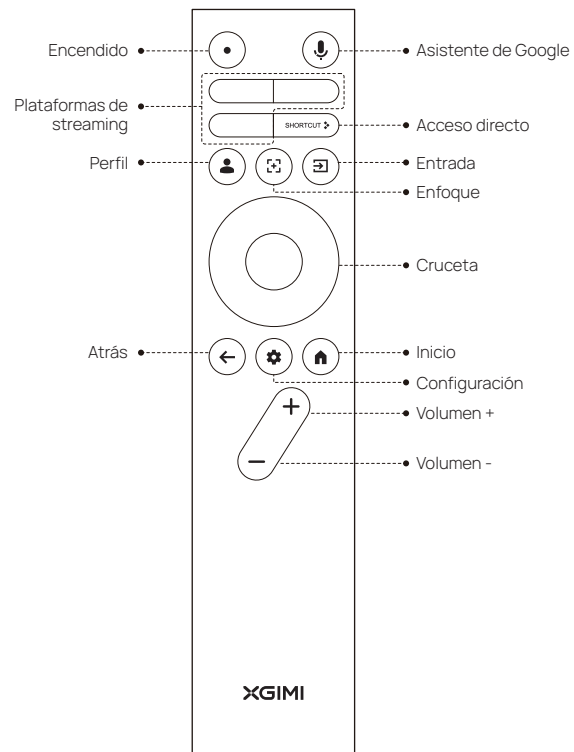

Primeros pasos

1 Apagado y encendido del dispositivo

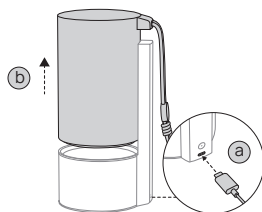

- a Conecte el cable de alimentación y espere a que la luz indicadora se apague.
- b Levante el proyector para encenderlo.

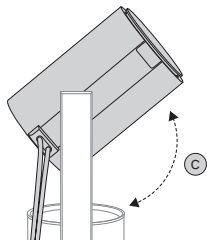

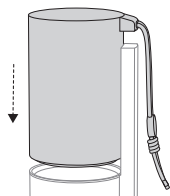
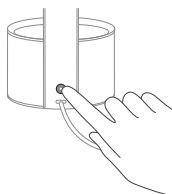

- c Gire el proyector para acceder al modo de visualización.

Con el dispositivo encendido, mantenga pulsado el botón de encendido o cierre el proyector verticalmente para apagarlo.



2 Emparejamiento del mando a distancia

Coloque el mando a distancia a 10 cm del dispositivo y puentos los botones «» y «» al mismo tiempo. A continuación, una luz indicadora empezará a parpadear para avisar de que el mando a distancia se encuentra en el modo de emparejamiento. Deje de pulsar los botones cuando comience el parpadeo. Oirá un «ding» cuando la conexión se haya establecido correctamente.

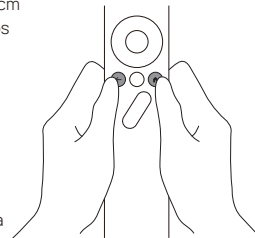

Si se produce un error en el emparejamiento, espere 30 segundos y repita los pasos anteriores.

3 Descripción de las funciones del mando a distancia

El botón de enfoque permite enfocar la imagen con el mando a distancia. Púlselo para que el sistema lleve a cabo un proceso de enfoque automático. Si prefiere enfocar de forma manual, manténgalo pulsado. A continuación, use los botones izquierdo y derecho para ajustar el enfoque según sus preferencias.

4 Espacio adicional entre la forma trapezoidal y la corrección

Cuando la función de corrección trapezoidal automática está habilitada, el sistema ajusta la proyección automáticamente si mueve el dispositivo de un lugar a otro.

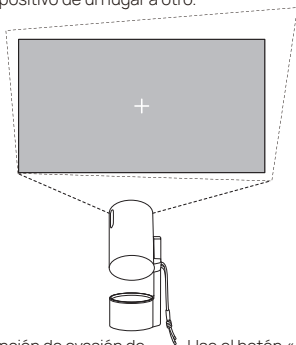

Cuando la función de evasión de obstáculos automática está habilitada, el sistema evita automáticamente los obstáculos que pueda haber en el área de proyección. Cuando la función de alineación de pantalla automática está habilitada y se está proyectando sobre una pantalla de 16:9 o 16:10, el sistema adapta automáticamente la imagen al tamaño de la pantalla.

Use el botón «+» del mando a distancia para acceder a Ajustes > Proyector > Corrección trapezoidal > Corrección trapezoidal automática. Seleccione la opción «Corrección trapezoidal automática» para que el sistema lleve a cabo una corrección trapezoidal de forma automática. Seleccione la opción «Corrección trapezoidal manual» para ajustar por su cuenta los cuatro puntos y el tamaño de la proyección.

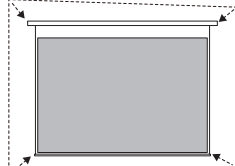
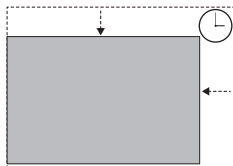

5 Asistente de Google

Pulse el botón del Asistente de Google en el mando a distancia y use la voz para buscar películas y series, hacer preguntas, pedir recomendaciones acordes con su estado de ánimo, controlar sus dispositivos domésticos inteligentes y acceder a muchas otras funciones.

6 Google Cast

Transmita películas, música y otros tipos de contenido a su TV con gran facilidad gracias a Google Cast.



Solo tendrá que tocar el botón Envío en una aplicación compatible para empezar a disfrutar del contenido procedente de un teléfono, tableta o portátil en una TV. Mientras transmite el contenido, las demás funciones del teléfono seguirán estando disponibles, por lo que podrá navegar por las redes sociales, enviar mensajes e incluso responder llamadas.

7 Actualización del sistema

• Actualización en línea

La actualización en línea puede llevarse a cabo a través de la configuración del sistema.

Nota: Para actualizar el sistema en línea, pulse el botón «+» para acceder a la configuración del sistema.

Precauciones importantes

- No dirija la mirada directamente hacia la lente del proyector ni se coloque frente a este. La luz emitida por el proyector puede provocar lesiones oculares.
- No bloquee la entrada ni la salida de aire del dispositivo para evitar fallos en la disipación de calor y daños en los componentes eléctricos internos.
- No limpie la lente con papel de limpieza, paños u otros materiales. De hacerlo, podría resultar dañada. Use un soplador de aire para retirar el polvo de la lente.
- No limpie este dispositivo con productos químicos de limpieza, detergentes ni líquidos. De hacerlo, la placa de circuito del dispositivo podría corroerse. Evite que el dispositivo quede expuesto al agua de la lluvia, a la humedad y a otros líquidos que contengan minerales.
- Mantenga el dispositivo, sus componentes y accesorios fuera del alcance de los niños.
- Asegúrese de que el dispositivo se use en un entorno seco y bien ventilado.
- No almacene el dispositivo en lugares con temperaturas demasiado altas o bajas. De hacerlo, la vida útil del dispositivo se verá perjudicada. Almacénalo y úselo en un entorno con temperaturas de entre 0 °C y 40 °C.
- No coloque el dispositivo en el interior de ningún equipo de emisión de calor (como secadoras o microondas) para secarlo.
- No ejerza presión contra el dispositivo ni le coloque objetos encima o detrás para evitar dañarlo y obstruir la trayectoria de la luz.
- Evite que el producto se caiga y reciba golpes o vibraciones intensas para proteger la placa de circuito interna frente a posibles daños.
- No intente desmontar ni montar el producto por su cuenta. En el caso de que se produzca algún tipo de problema, contacte con el servicio posventa de XGIMI.
- No repare el producto por su cuenta. Si el dispositivo o alguno de sus componentes funcionan de forma incorrecta, póngase en contacto con el servicio posventa de XGIMI cuanto antes o devuelva el producto defectuoso a XGIMI para su reparación.
- El estándar HDMI cuenta con diferentes especificaciones, por lo que es posible que algunos cables y dispositivos HDMI no sean compatibles con este producto. El uso de cables HDMI no certificados puede provocar errores de visualización y de conexión. Use cables HDMI con una buena protección frente a las radiaciones.
- Como con cualquier fuente de luz brillante, no mire fijamente hacia el haz de luz (norma RG2 IEC 62471-5:2015).



RG2



IEC 60825-1:2014

CONSUMER LASER PRODUCT
EN 50689-2021

Advertencia de la FCC

Este dispositivo cumple con las disposiciones del apartado 15 de las normas de la FCC. El dispositivo cumple con las 2 condiciones siguientes:

- (1) El dispositivo no puede producir interferencias perjudiciales.
- (2) El dispositivo debe aceptar cualquier interferencia, incluidas las que puedan dar lugar a un funcionamiento no deseado. El manual del usuario o las instrucciones de uso del producto deben recordar al usuario que la modificación y el reemplazo intencionados o no intencionados de los transmisores sin la aprobación explícita de la parte responsable del cumplimiento pueden imposibilitar el uso del dispositivo por parte del usuario. Si el manual del usuario se proporciona en un formato diferente al papel, por ejemplo, en un disco de ordenador o a través de Internet, la información requerida en dicha sección podrá incluirse en el manual de forma alternativa, siempre que el usuario tenga la capacidad de acceder a dicha forma alternativa.

En lo que respecta a los dispositivos digitales o periféricos de clase B, las instrucciones proporcionadas a los usuarios deben incluir la siguiente declaración o declaraciones similares en un lugar destacado del manual del usuario:

Este equipo se ha sometido a pruebas y se ha determinado que cumple con los límites establecidos para los dispositivos digitales de clase B de acuerdo con las disposiciones del apartado 15 de las normas de la FCC. Estos límites están diseñados para proporcionar una protección razonable contra interferencias perjudiciales en una instalación residencial. Este equipo genera, utiliza y puede irradiar energía de radiofrecuencia, por lo que, si no se instala y se usa como se indica en estas instrucciones, podría producir interferencias dañinas en las comunicaciones por radio. Sin embargo, no se puede garantizar que no se produzcan interferencias en una instalación en particular. Si este equipo causa interferencias dañinas en la recepción de señales de radio o televisión (que se pueden detectar apagando y encendiendo el dispositivo), recomendamos al usuario que intente corregir dichas interferencias adoptando una o varias de las siguientes medidas:

- Reposicionar la dirección de la antena receptora.
- Aumentar la distancia entre el dispositivo y el receptor.
- Conectar el dispositivo a una toma de corriente de un circuito diferente al utilizado para conectar el receptor.
- Solicitar ayuda al distribuidor o a un técnico de radio o televisión con experiencia.
- Este dispositivo actúa como dispositivo subordinado y opera en la banda de 2,4 GHz (2,402-2,480 GHz, 2,412-2,462 GHz) o la banda de 5 GHz (5,180-5,240 GHz, 5,260-5,320 GHz, 5,500-5,700 GHz, 5,745-5,825 GHz).

RoHS

ID de FCC: 2AR82-SKIWB663U11

Advertencia de IC

Este dispositivo cumple con los estándares RSS exentos de licencia de Industry Canada.

Su funcionamiento está sujeto a las dos siguientes condiciones:

- (1) Este dispositivo no puede causar interferencias.
- (2) Este dispositivo debe aceptar cualquier interferencia recibida, incluidas las interferencias que puedan dar lugar a un funcionamiento no deseado.

IC: 24728-SKIWB663U11

ADVERTENCIA: Consulte la información sobre los parámetros eléctricos y la seguridad del dispositivo que se encuentra en la parte inferior externa de la carcasa antes de instalarlo y usarlo.

Esta advertencia solo se aplica a los mandos a distancia y al dispositivo de enlace.

PRECAUCIÓN:

1. El reemplazo de la batería por una de un tipo incorrecto puede suponer riesgos de explosión.
2. La batería puede llegar a explotar si se lanza a un fuego o a un horno caliente o si se aplasta o se corta mecánicamente.
3. Dejar la batería en entornos con temperaturas extremadamente altas puede provocar explosiones y fugas de líquidos o gases inflamables.
4. Someter la batería a presiones de aire extremadamente bajas puede provocar explosiones y fugas de líquidos o gases inflamables.

Cumplimiento CE

1. Este producto solo debe conectarse a una interfaz USB de la versión USB 2.0.
2. El adaptador debe estar instalado cerca del equipo y ser de fácil acceso.
3. Rango de temperaturas de funcionamiento del EUT (equipo bajo pruebas): de 0 °C a 40 °C.
4. Adaptador:
El enchufe se considera el dispositivo de desconexión del adaptador.
Fuente de alimentación y adaptador de corriente (clasificación):
Entrada: CA 100 V-240 V, 50/60 Hz, 1,8 A Max
Salida: CC 20,0 V, 3,25 A
5. El dispositivo cumple con las especificaciones de RF cuando se usa a una distancia de 20 cm con respecto al cuerpo.
6. No use niveles de volumen demasiado elevados durante períodos prolongados para evitar posibles daños auditivos.



Declaración de conformidad

XGIMI Technology Co., Ltd. declara que este producto cumple con los requisitos esenciales y otras disposiciones pertinentes de la Directiva 2014/53/UE.

El uso de este producto está permitido en los Estados miembros de la UE indicados a la derecha.

El funcionamiento en la banda de 5,15-5,25 GHz está restringido al uso en interiores.

Esta frecuencia se aplica a los Estados miembros o a las áreas geográficas de los Estados miembros donde existen restricciones a la puesta en servicio o requisitos de autorización de uso.

BE	EL	LT	PT
BG	ES	LU	RO
CZ	FR	HU	SI
DK	HR	MT	SK
DE	IT	NL	FI
EE	CY	AT	SE
IE	LV	PL	UK

Declaración de exposición a la radiación

El mando a distancia de este dispositivo cumple con los límites de exposición a la radiación establecidos por la FCC y el IC para entornos no controlados.

El transmisor no debe colocarse ni usarse junto a otras antenas o transmisores.

El proyector LED de este dispositivo cumple con los límites de exposición a la radiación establecidos por la FCC y el IC para entornos no controlados. Durante la instalación y el uso del dispositivo, la distancia existente entre el transmisor y el cuerpo humano debe ser de al menos 20 cm.

Notas:

El rango de frecuencias de 5,150-5,250 GHz solo está destinado al uso en interiores.

Esta frecuencia se aplica a los Estados miembros o a las áreas geográficas de los Estados miembros donde existen restricciones al uso o requisitos de autorización.

Instrucciones de desecho de productos usados:



Este producto se ha diseñado y fabricado con materiales y componentes de alta calidad y reciclables.



La presencia de este símbolo en el producto indica que está protegido en virtud de la Directiva 2012/19/UE.

- *Use solo los accesorios y los componentes especificados o suministrados por el fabricante (p. ej., el adaptador de corriente exclusivo).
- *Este producto puede emitir radiaciones luminosas dañinas.

BE	HR	AT
BG	IT	PL
CZ	CY	PT
DK	LV	RO
DE	LT	SI
EE	LU	SK
IE	HU	FI
EL	MT	SE
ES	NL	UK
FR		

Veillez lire attentivement le guide d'utilisation avant d'utiliser ce produit.

Nous vous remercions d'avoir acheté et utilisé les produits de XGIMI. Vous devez lire attentivement ce guide d'utilisation avant d'utiliser le produit pour votre sécurité et votre intérêt.

XGIMI n'assume aucune responsabilité pour toute blessure personnelle, dommage matériel ou autre perte causée par le non-respect de l'utilisation de ce produit conformément aux instructions ou précautions de ce guide d'utilisation.

À propos de ce guide d'utilisation

Le droit d'auteur de ce guide de l'utilisateur appartient à XGIMI.

Les marques commerciales et noms mentionnés dans ce guide d'utilisation appartiennent à leurs détenteurs respectifs. Le contenu du guide d'utilisation peut différer du produit.

Google TV et Google Cast sont des marques déposées de Google LLC.

Google Assistant n'est pas disponible dans certaines langues et certains pays. La disponibilité des services varie selon le pays et la langue.



L'interface multimédia haute définition HDMI et le logo HDMI sont des marques commerciales ou des marques déposées de HDMI Licensing Administrator, Inc.



Dolby, Dolby Audio et le symbole double D sont des marques commerciales de Dolby Laboratories.

* Modèle : XN13A

* XGIMI Technology se réserve le droit d'interpréter et de modifier ce guide d'utilisation.

APERÇU

Ports

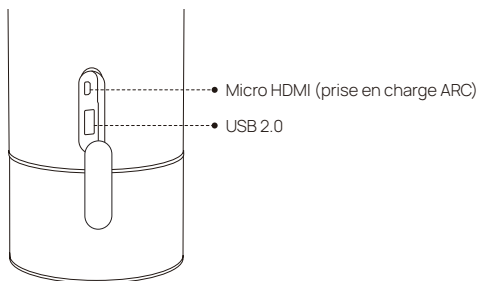
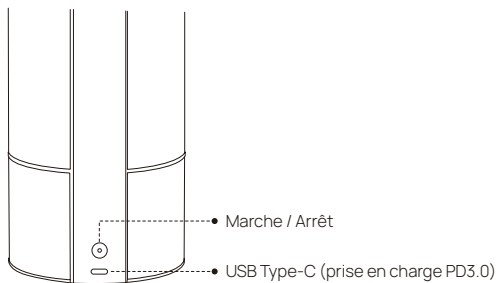

Télécommande

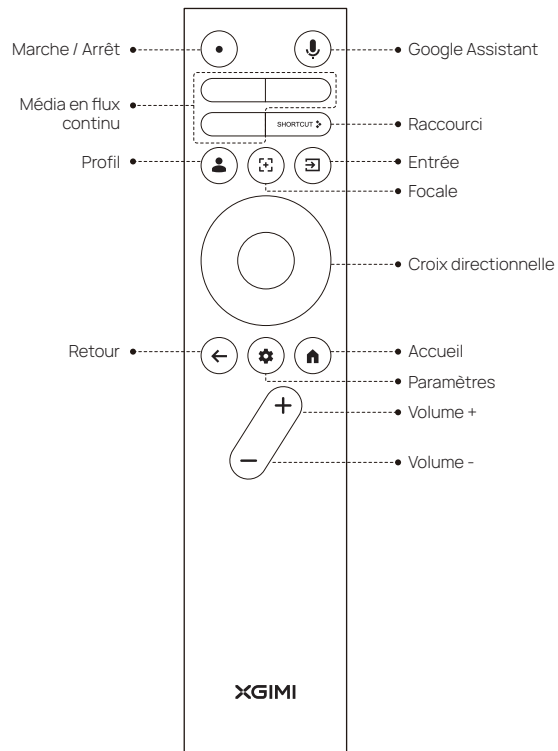

Mise en route

1 Marche/Arrêt de l'appareil

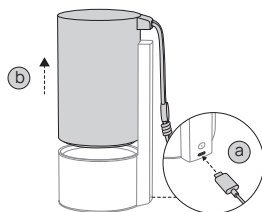

- a Connectez le câble d'alimentation et attendez que le voyant s'éteigne.
- b Soulevez le projecteur pour l'allumer.

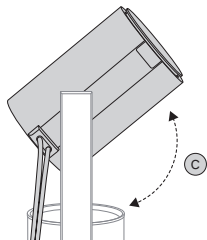

- c Faites pivoter le projecteur. Le projecteur passe en mode visualisation.

En état de mise sous tension, maintenez enfoncé le bouton d'alimentation ou descendez le projecteur verticalement pour l'éteindre.

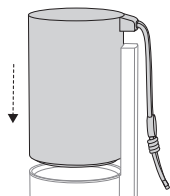
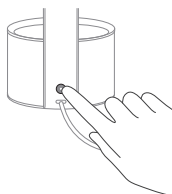

2 Appairage de la télécommande

Placez la télécommande à moins de 10 cm de l'appareil, appuyez simultanément sur « ← » et « → ». Un voyant lumineux commencera à clignoter lorsque la télécommande entrera en mode d'appairage. Relâchez les boutons lorsque le clignotement commence. Après avoir entendu un son « ding », la connexion est réussie.

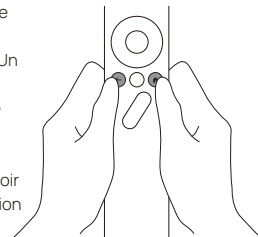

Si l'appairage échoue, attendez 30 secondes et répétez les étapes ci-dessus.

3 Description des fonctions de la télécommande

Vous pouvez utiliser la touche de mise au point de la télécommande pour faire la mise au point. Appuyez dessus pour la mise au point automatique. Maintenez-la enfoncée pour effectuer la mise au point manuelle et utilisez les touches gauche et droite pour régler manuellement la mise au point.

4 Espacement supplémentaire entre le trapèze et la correction

Lorsque la fonction de correction automatique du trapèze est activée, le cadre sera automatiquement ajusté si vous déplacez l'appareil vers un autre emplacement.

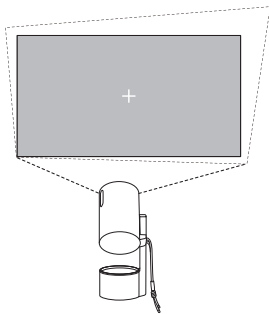

Lorsque la fonction d'évitement automatique d'obstacles est activée, le cadre évitera automatiquement les obstacles s'il y en a dans la zone de projection. Lorsque la fonction d'alignement automatique de l'écran est activée, le cadre correspondra automatiquement à l'écran s'il y a un écran 16:9 ou 16:10 dans la zone de projection.

Utilisez le bouton «» de la télécommande pour accéder à Paramètres > Projecteur > Trapèze > Correction automatique du trapèze. Sélectionnez « Correction automatique du trapèze » pour activer la fonction de correction automatique du trapèze. Sélectionnez « Correction manuelle du trapèze » pour ajuster les quatre points et la taille du cadre.

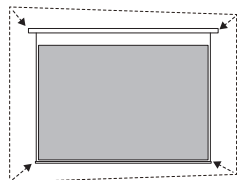
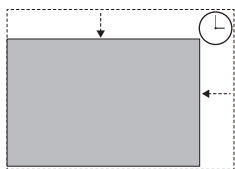

5 Google Assistant

Appuyez sur le bouton Google Assistant de votre télécommande et utilisez votre voix pour rechercher des films et des émissions, des réponses à des questions, des recommandations adaptées à votre humeur, contrôler vos appareils domestiques intelligents et bien plus encore.

6 Google Cast

Diffusez facilement vos films, votre musique et bien plus encore sur votre téléviseur avec Google Cast.



Appuyez simplement sur le bouton Cast depuis les applications que vous connaissez et aimez déjà pour diffuser des divertissements depuis votre téléphone, tablette ou ordinateur portable vers le téléviseur. Pendant que vous diffusez, vous pouvez continuer à utiliser votre téléphone pour d'autres choses, comme faire défiler les réseaux sociaux, envoyer des SMS et même accepter des appels.

7 Mise à niveau du système

• Mise à niveau en ligne

La mise à niveau en ligne peut être effectuée via les paramètres système.

Remarque : La mise à niveau en ligne peut être effectuée via les paramètres système «».

Précautions importantes

- Ne regardez pas directement l'objectif du projecteur et ne le placez pas face à vous car la lumière peut être nocive pour vos yeux.
- Ne bloquez pas l'entrée/sortie d'air de l'appareil pour éviter des problèmes de dissipation thermique et des dommages aux composants électroniques internes.
- N'essuyez pas l'objectif avec du papier de nettoyage, un chiffon ou d'autres matériaux car cela pourrait endommager l'objectif. Veuillez utiliser un souffleur d'air pour éliminer la poussière de l'objectif.
- Ne lavez pas l'appareil avec des produits chimiques de nettoyage, des détergents ou tout autre liquide pour éviter la corrosion du circuit imprimé. Évitez d'exposer l'appareil à l'eau de pluie, à l'humidité et aux liquides contenant des minéraux.
- Conservez l'appareil, ses composants et accessoires hors de portée des enfants.
- Assurez-vous que l'appareil est utilisé dans un environnement sec et aéré.
- Ne stockez pas l'appareil dans des températures extrêmement chaudes ou froides car cela réduirait la durée de vie de l'appareil. Placez et utilisez l'appareil dans un environnement compris entre 0 °C et 40 °C.
- Ne placez pas l'appareil dans un équipement de chauffage (tel qu'un sèche-linge ou un four à micro-ondes) pour le sécher.
- Ne serrez pas l'appareil et ne placez pas d'obstacles au-dessus ou derrière lui pour éviter d'endommager l'appareil et de bloquer le chemin de la lumière.
- Ne lancez pas, ne frappez pas et ne faites pas vibrer brusquement l'appareil pour éviter d'endommager le circuit imprimé interne.
- N'essayez pas de démonter et d'assembler l'appareil vous-même. En cas de problème, veuillez contacter le service après-vente de XGIMI.
- Ne réparez aucun produit vous-même. Si l'appareil ou l'un de ses composants ne fonctionne pas correctement, consultez à temps le service après-vente de XGIMI ou renvoyez le produit défectueux à XGIMI pour réparation.
- En raison des différentes spécifications HDMI, certains câbles et appareils HDMI peuvent ne pas être compatibles avec le produit. L'utilisation de câbles HDMI non certifiés peut entraîner des échecs d'affichage ou de connexion. Veuillez utiliser des câbles HDMI dotés d'une bonne protection contre les rayonnements.
- Comme pour toute source lumineuse, ne regardez pas directement le faisceau, RG2 IEC 62471-5:2015



RG2



IEC 60825-1:2014

CONSUMER LASER PRODUCT
EN 50689-2021

Avertissement FCC

L'appareil répond aux dispositions de la partie 15 des règles FCC. L'appareil répond aux 2 conditions suivantes :

- (1) L'appareil ne provoquera pas d'interférences nuisibles.
- (2) L'appareil doit accepter toute interférence reçue, y compris les interférences pouvant entraîner des fonctionnements indésirables. Le guide d'utilisation ou les instructions d'utilisation du produit doivent rappeler aux utilisateurs que la modification et le remplacement, intentionnels ou non, des émetteurs sans l'approbation explicite de la partie responsable de la conformité peuvent empêcher l'utilisateur de faire fonctionner l'appareil. Si le guide d'utilisation est fourni sous une forme autre que papier, par exemple sur un disque informatique ou via Internet, les informations requises dans cette section peuvent être incluses dans le guide d'utilisation sous une forme alternative en supposant que les utilisateurs aient accès à la forme alternative.

Pour les appareils numériques ou périphériques de classe B, les instructions fournies aux utilisateurs doivent inclure les déclarations suivantes ou similaires et être placées à un endroit bien visible du guide de l'utilisateur :

L'appareil a été testé pour répondre aux restrictions de la partie 15 des règles FCC sur les appareils numériques de classe B. Ces restrictions visent à prévenir efficacement les interférences gênantes dans une installation résidentielle. Si l'installation et l'utilisation ne sont pas effectuées conformément aux instructions, l'appareil générera et rayonnera de l'énergie radiofréquence et pourra provoquer des interférences nuisibles aux communications radio. Cependant, il n'est pas possible de garantir qu'aucune interférence ne sera jamais émise. Si l'appareil provoque des interférences préjudiciables à la réception de la radio ou de la télévision (déterminées en arrêtant et en démarrant l'appareil), il est suggéré que les utilisateurs essaient de corriger les interférences en prenant une ou plusieurs des mesures suivantes :

- Repositionnez la direction de l'antenne de réception.
- Augmentez la distance entre l'appareil et le récepteur.
- Connectez l'appareil à une sortie sur un circuit différent de celui sur lequel le récepteur est raccordé.
- Consultez des distributeurs ou des techniciens radio/télévision expérimentés pour demander de l'aide.
- Cet appareil fait office d'un appareil subordonné et fonctionne dans la bande 2,4 GHz (2,402-2,480 GHz, 2,412-2,462 GHz) ou la bande 5 GHz (5,180-5,240 GHz, 5,260-5,320 GHz, 5,500-5,700 GHz, 5,745-5,825 GHz).

RoHS

FCC ID: 2AR82-SKIWB63U11

Avertissement IC

Cet appareil est conforme aux normes RSS sans licence d'industrie Canada. Leur fonctionnement est soumis aux deux conditions suivantes :

- (1) Cet appareil ne doit pas provoquer d'interférences et
- (2) Cet appareil doit accepter toute interférence, y compris les interférences susceptibles de provoquer un fonctionnement indésirable de l'appareil.

IC : 24728-SKIWB663U11

AVERTISSEMENT : Veuillez vous référer aux informations sur le boîtier inférieur extérieur pour obtenir des informations électriques et de sécurité avant d'installer ou d'utiliser l'appareil.

Cet avertissement s'applique uniquement aux télécommandes ou aux appareils de portail.

ATTENTION :

1. Un risque d'explosion existe si la batterie est remplacée par un type de batterie incorrect.
2. Jeter la batterie au feu ou dans un four chaud, ou l'écraser ou la couper mécaniquement peut entraîner une explosion.
3. Laisser la batterie à une température extrêmement élevée peut entraîner une explosion ou une fuite de liquide ou de gaz inflammable.
4. Laisser la batterie à une pression d'air extrêmement basse peut entraîner une explosion ou une fuite de liquide ou de gaz inflammable.

Maintenance CE

1. Ce produit doit être connecté uniquement à une interface USB de version USB2.0.
2. L'adaptateur doit être installé à proximité de l'équipement et doit être facilement accessible.
3. Plage de température de fonctionnement de l'EUT : 0 à 40°C.
4. Adaptateur :
La fiche est considérée comme un dispositif de déconnexion de l'adaptateur.
Alimentation et adaptateur (caractéristiques) :
Entrée : CA 100 V-240 V, 50/60 Hz, 1,8A Max
Sortie : CC 20,0 V, 3,25 A
5. L'appareil est conforme aux spécifications RF lorsqu'il est utilisé à une distance de 20 cm de votre corps.
6. Pour empêcher tout dommage auditif possible, évitez les écoutes à volume amplifié pendant des périodes prolongées.



Déclaration de conformité

XGIMI Technology Co., Ltd. déclare par la présente que ce produit est conforme aux exigences essentielles et aux autres dispositions pertinentes de la directive 2014/53/UE.

L'utilisation de ce produit est autorisée dans les États membres de l'UE indiqués à droite.

Les fonctionnements dans la bande 5,15-5,25 GHz sont limités à une utilisation en intérieur uniquement.

Cette fréquence s'applique aux États membres ou aux zones géographiques au sein des États membres où existent des restrictions de mise en service ou des exigences d'autorisation d'utilisation.

BE	EL	LT	PT
BG	ES	LU	RO
CZ	FR	HU	SI
DK	RH	MT	SK
DE	IT	NL	FI
EE	CY	AT	SE
IE	LV	PL	UK

Déclaration d'exposition aux rayonnements

Pour la télécommande, cet appareil est conforme aux limites d'exposition aux rayonnements FCC et IC établies pour un environnement non contrôlé.

L'émetteur ne doit pas être placé ou utilisé conjointement avec une autre antenne ou un autre émetteur.

Pour le projecteur LED, l'appareil répond aux limites d'exposition aux rayonnements FCC et IC spécifiées pour les environnements non contrôlés. Lors de l'installation et de l'utilisation de l'appareil, la distance entre l'émetteur et un corps humain doit être d'au moins 20 cm.

Remarques :

La plage de fréquences de 5,150 à 5,250 GHz est uniquement destinée à une utilisation en intérieur.

Cette fréquence s'applique aux États membres ou aux zones géographiques au sein des États membres où existent des restrictions d'utilisation ou des exigences d'autorisation.

Instructions relatives à l'élimination des produits usagés :



Ce produit est conçu et fabriqué avec des matériaux et des composants de haute qualité recyclables.



Ce symbole sur le produit indique que le produit est protégé par la directive 2012/19/UE.

- * Utilisez uniquement les pièces jointes et les accessoires spécifiés ou fournis par le fabricant (tels que l'adaptateur d'alimentation dédié).
- * Ce produit peut émettre des rayonnements lumineux dangereux.

BE	RH	AT
BG	IT	PL
CZ	CY	PT
DK	LV	RO
DE	LT	SI
EE	LU	SK
IE	HU	FI
EL	MT	SE
ES	NL	UK
FR		

Prima di servirsi del prodotto, leggere con attenzione la guida all'uso.

Grazie per aver scelto di acquistare e utilizzare i prodotti XGIMI. Prima di utilizzare il prodotto, è necessario leggere con attenzione la presente guida all'uso, sia per la propria sicurezza che per il proprio interesse.

XGIMI non si assume nessuna responsabilità per eventuali lesioni personali, danni alla proprietà o altre perdite causate dal mancato utilizzo del prodotto secondo le istruzioni o le precauzioni contenute nella presente guida all'uso.

Informazioni sulla presente guida all'uso

Il copyright di questa guida all'uso è di XGIMI.

I marchi e i nomi citati in questa guida all'uso appartengono ai rispettivi proprietari. Il contenuto della guida all'uso può differire rispetto al prodotto.

Google TV e Google Cast sono marchi commerciali di Google LLC.

L'Assistente Google non è disponibile in alcune lingue e in alcuni paesi. La disponibilità dei servizi varia a seconda del paese e della lingua.



HDMI High-Definition Multimedia interface e il logo HDMI sono marchi o marchi registrati di HDMI Licensing Administrator, Inc.



Dolby, Dolby Audio e il simbolo della doppia D sono marchi di Dolby Laboratories.

* Modello: XN13A

* XGIMI Technology si riserva il diritto di interpretare e modificare questa guida per l'utente.

PANORAMICA

Porte

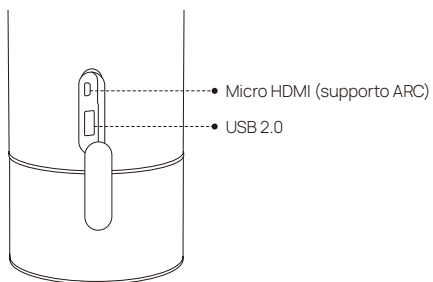
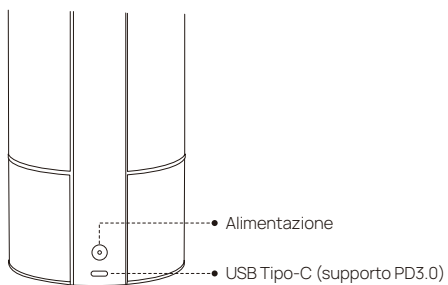

Telecomando

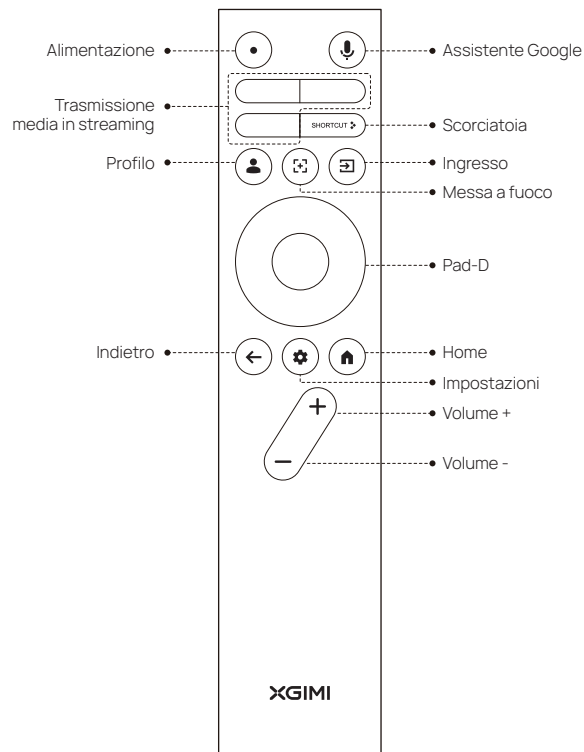

Come iniziare

1 Dispositivo acceso/spento

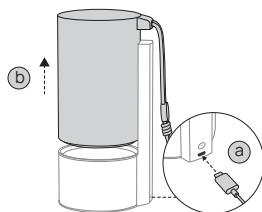

- a Collegare il cavo di alimentazione e attendere che la spia si spenga.
- b Sollevare il proiettore per accenderlo.

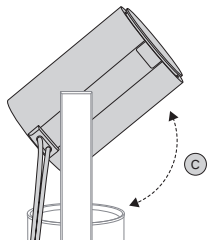

- c Ruotare il proiettore. Il proiettore entra in modalità di visualizzazione.

Nello stato di accensione, premere e tenere premuto il tasto di accensione o chiudere il proiettore in verticale per spegnerlo.

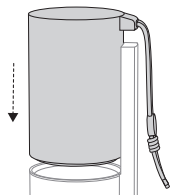
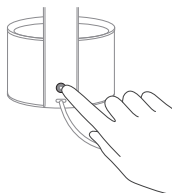

2 Associazione del telecomando

Posizionare il telecomando entro 10 cm dal dispositivo, premere contemporaneamente "⏻" e "🔍":
Quando il telecomando entra in modalità di associazione, una spia inizia a lampeggiare. Rilasciare i pulsanti quando inizia il lampeggiamento. Quando si sente un suono di tipo "ding", la connessione è andata a buon fine.

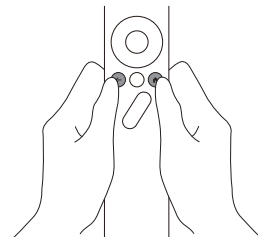

Qualora l'associazione non vada a buon fine, attendere 30 secondi e ripetere i passaggi precedenti.

3 Descrizione delle funzioni del telecomando

Per mettere a fuoco è possibile utilizzare il tasto di messa a fuoco del telecomando. Premere per la messa a fuoco automatica. Premere e tenere premuto per la messa a fuoco manuale e usare i tasti destra e sinistra per regolare la messa a fuoco in modalità manuale.

4 Distanza extra tra trapezio e correzione

Quando la funzione di correzione automatica del trapezio è attivata, la cornice viene regolata automaticamente se si sposta il dispositivo in un'altra posizione.

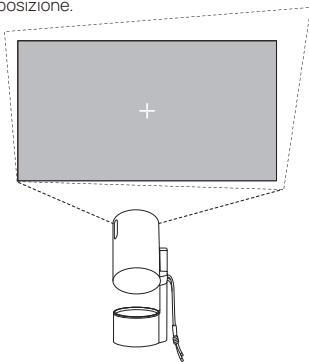

Quando la funzione per evitare automaticamente gli ostacoli è attivata, la cornice eviterà in modalità automatica gli ostacoli presenti nell'area di proiezione. Quando la funzione di allineamento automatico dello schermo è attivata, la cornice si adatterà automaticamente allo schermo se nell'area di proiezione è presente uno schermo 16:9 o 16:10.

Usare il tasto "⊕" del telecomando per andare su Impostazioni > Proiettore > Trapezio > Correzione automatica del trapezio. Selezionare "Correzione automatica del trapezio" per attivare la funzione di correzione automatica del trapezio. Selezionare "Correzione manuale del trapezio" per regolare i quattro punti e le dimensioni della cornice.

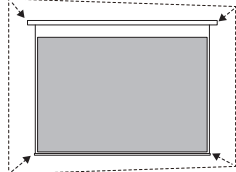
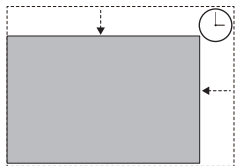

5 Assistente Google

Premere il pulsante dell'Assistente Google sul telecomando e usare la voce per cercare film e spettacoli, chiedere risposte, consigli che si adattano all'umore, controllare i dispositivi domestici intelligenti e molto altro ancora.

6 Google Cast

Trasmettete con facilità i vostri film preferiti, la musica e altro ancora al televisore con Google Cast.



Sarà sufficiente toccare il pulsante "Trasmetti" dalle applicazioni che già conoscete e amate per trasmettere l'intrattenimento dal telefono, dal tablet o dal laptop al televisore. Durante lo streaming potrete continuare a usare il telefono per altre attività: social media, messaggi e persino rispondere a delle telefonate.

7 Aggiornamento del sistema

• Aggiornamento on-line

L'aggiornamento on-line può essere eseguito tramite le impostazioni < di sistema.

Nota: L'aggiornamento on-line può essere effettuato tramite le impostazioni di sistema "⊕".

Precauzioni importanti

- Non fissare direttamente l'obiettivo del proiettore o tenerlo rivolto verso di sé, in quanto la luce potrebbe rivelarsi dannosa per gli occhi.
- Non ostruire l'ingresso/uscita dell'aria del dispositivo per evitare problemi di dissipazione del calore e danni ai componenti elettronici interni.
- Non pulire l'obiettivo con carta, panno o altri materiali per non danneggiarlo; Optare invece un soffiatore d'aria per rimuovere la polvere dall'obiettivo.
- Non lavare il dispositivo con prodotti chimici, detersivi o altri liquidi per evitare la corrosione del circuito stampato. Evitare di esporre il dispositivo all'acqua piovana, all'umidità e ai liquidi contenenti minerali.
- Tenere il dispositivo, i suoi componenti e accessori fuori dalla portata dei bambini.
- Accertarsi che il dispositivo venga utilizzato in un ambiente asciutto e ventilato.
- Non conservare il dispositivo a temperature estremamente calde o fredde per non ridurre la durata. Posizionare e utilizzare il dispositivo in un ambiente in cui la temperatura è compresa fra 0°C-40°C.
- Non inserire il dispositivo in apparecchi di riscaldamento (quali asciugatrici o forni a microonde) per l'asciugatura.
- Non schiacciare il dispositivo e non collocare ostacoli sopra o dietro di esso per evitare di danneggiare il dispositivo e bloccare il percorso della luce.
- Non lanciare, colpire o far vibrare bruscamente il dispositivo per evitare di danneggiare la scheda dei circuiti interni.
- Non cercare di smontare e assemblare il dispositivo in autonomia. In caso di problemi, contattare il servizio post-vendita di XGIMI.
- Non riparare il prodotto in autonomia. Se il dispositivo o qualsiasi componente non funziona correttamente, consultare tempestivamente il servizio post-vendita di XGIMI o restituire il prodotto difettoso a XGIMI per la riparazione.
- A causa delle diverse specifiche HDMI, alcuni cavi e dispositivi HDMI potrebbero non essere compatibili con il prodotto. L'uso di cavi HDMI non certificati può causare problemi di visualizzazione o di connessione. Servirsi di cavi HDMI con una buona schermatura dalle radiazioni.
- Come avviene per qualsiasi sorgente luminosa, non fissare direttamente il fascio luminoso, RG2 IEC 62471-5:2015



RG2



IEC 60825-1:2014

CONSUMER LASER PRODUCT
EN 50689:2021

Avvertenza FCC

Il dispositivo soddisfa le disposizioni della parte 15 delle norme FCC. Il dispositivo soddisfa le 2 condizioni seguenti:

- (1) Il dispositivo non causerà interferenze dannose.
- (2) Il dispositivo deve accettare le interferenze ricevute, comprese quelle che possono causare operazioni indesiderate. La guida all'uso o le istruzioni per l'uso del prodotto devono ricordare agli utenti che la modifica e la sostituzione intenzionale o non intenzionale dei trasmettitori senza l'approvazione esplicita della parte responsabile della conformità può impedire all'utente di utilizzare il dispositivo. Se la guida all'uso viene fornita in una forma diversa rispetto a quella cartacea, ad esempio su disco o tramite Internet, le informazioni richieste in tale sezione potranno essere incluse nella guida per l'utente nella forma alternativa, a condizione che gli utenti abbiano accesso a tale forma.

Per i dispositivi digitali o periferici di classe B, le istruzioni fornite agli utenti devono includere le seguenti dichiarazioni o dichiarazioni simili ed essere collocate in un punto ben visibile della guida per l'utente:

Il dispositivo è stato testato per soddisfare le restrizioni della parte 15 delle norme FCC per i dispositivi digitali di classe B. Queste restrizioni mirano a prevenire in modo efficace le interferenze dannose in un impianto residenziale. Se l'installazione e l'uso non vengono eseguiti secondo le istruzioni, il dispositivo genera e irradia energia a radiofrequenza e può causare interferenze dannose alle comunicazioni radio. Tuttavia, non vi è alcuna garanzia che non si verifichino interferenze in un determinato impianto. Se il dispositivo causa interferenze dannose alla ricezione radiotelevisiva (determinate arrestando e avviando il dispositivo), si suggerisce agli utenti di cercare di correggere l'interferenza con una o più delle seguenti misure:

- Riposizionare la direzione dell'antenna ricevente.
- Aumentare la distanza tra il dispositivo e il ricevitore.
- Collegare il dispositivo a una presa di corrente su un circuito diverso da quello a cui è collegato il ricevitore
- Rivolgersi a distributori o a tecnici radiotelevisivi esperti per richiedere assistenza
- Questo dispositivo agisce come dispositivo subordinato e opera nella banda 2,4 GHz (2,402-2,480 GHz, 2,412-2,462 GHz) o 5 GHz (5,180-5,240 GHz, 5,260-5,320 GHz, 5,500-5,700 GHz, 5,745-5,825 GHz).

RoHS

FCC ID: 2AR82-SKIWB663U11

Avvertenza IC

Questo dispositivo è conforme agli standard RSS esenti da licenza di Industry Canada.

Il funzionamento è soggetto alle due seguenti condizioni:

- (1) Questo dispositivo non può causare interferenze e
- (2) Questo dispositivo deve accettare qualsiasi interferenza, comprese quelle che possono causare un funzionamento indesiderato del dispositivo.

IC: 24728-SKIWB663U11

AVVERTENZA: Prima di installare o mettere in funzione l'apparecchio, consultare le informazioni sulle custodie esterne inferiori per informazioni sull'elettricità e sulla sicurezza.

Questa avvertenza si applica solo ai telecomandi o al dispositivo a portatile

ATTENZIONE:

1. Esiste il rischio di esplosione se la batteria viene sostituita con una di tipo non corretto.
2. Se la batteria viene gettata nel fuoco o in un forno caldo, oppure se viene schiacciata o tagliata meccanicamente, può provocare un'esplosione.
3. Se la batteria viene lasciata a temperature estremamente elevate, può provocare un'esplosione o la fuoriuscita di liquidi o gas infiammabili.
4. Se la batteria viene sottoposta a una pressione dell'aria estremamente bassa, può provocare un'esplosione o la fuoriuscita di liquidi o gas infiammabili.

Manutenzione CE

1. Questo prodotto deve essere collegato esclusivamente a un'interfaccia USB della versione USB2.0.
2. L'adattatore deve essere installato vicino all'apparecchiatura e deve essere facilmente accessibile.
3. Intervallo di temperatura operativa dell'EUT: 0-40°C.
4. Adattatore:
 - La spina è considerata un dispositivo di disconnessione dell'adattatore.
 - Alimentazione e ADP (rating):
Ingresso: CA 100 V-240V, 50/60 Hz, 1,8A Max
Uscita: CC 20.0V, 3.25A
5. Il dispositivo è conforme alle specifiche RF quando viene utilizzato a una distanza di 20 cm dal corpo.
6. Per prevenire possibili danni all'udito, non ascoltare a livelli di volume elevati per lunghi periodi di tempo.



Dichiarazione di conformità

XGIMI Technology Co, Ltd. dichiara che questo prodotto è conforme ai requisiti essenziali e alle altre disposizioni pertinenti della Direttiva 2014/53/UE.

Questo prodotto può essere utilizzato negli Stati membri dell'UE indicati a destra.

L'uso nella banda 5,15-5,25 GHz è limitato agli spazi chiusi.

Questa frequenza si applica agli Stati membri o alle aree geografiche all'interno degli Stati membri in cui esistono restrizioni alla messa in servizio o requisiti per l'autorizzazione all'uso.

BE	EL	LT	PT
BG	ES	LU	RO
CZ	FR	HU	SI
DK	HR	MT	SK
DE	IT	NL	FI
EE	CY	AT	SE
IE	LV	PL	UK

Dichiarazione di esposizione alle radiazioni

Per il telecomando, questo dispositivo è conforme ai limiti di esposizione alle radiazioni FCC e IC stabiliti per un ambiente non controllato.

Il trasmettitore non deve essere posizionato o utilizzato congiuntamente ad altre antenne o trasmettitori.

Per il proiettore LED, il dispositivo soddisfa i limiti di esposizione alle radiazioni FCC e IC indicati per gli ambienti non controllati. Per l'installazione e il funzionamento del dispositivo, la distanza tra il trasmettitore e il corpo umano deve essere di almeno 20 cm.

Note:

La gamma di frequenze 5,150-5,250 GHz è destinata esclusivamente all'uso in ambienti interni.

Questa frequenza si applica agli Stati membri o alle aree geografiche all'interno degli Stati membri in cui esistono restrizioni all'uso o requisiti di autorizzazione.

Istruzioni per lo smaltimento dei prodotti usati:



Questo prodotto è progettato e realizzato con materiali e componenti di alta qualità e riciclabili.



Questo simbolo sul prodotto indica che il prodotto è protetto dalla Direttiva 2012/19/UE.

- * Utilizzare solo accessori indicati o forniti dal produttore (ad esempio, l'adattatore di alimentazione dedicato).
- * Questo prodotto può emettere radiazioni luminose nocive.

BE	HR	AT
BG	IT	PL
CZ	CY	PT
DK	LV	RO
DE	LT	SI
EE	LU	SK
IE	HU	FI
EL	MT	SE
ES	NL	UK
FR		

本製品をご使用になる前に、製品取扱説明書をよくお読みください。

XGIMI Technology Co., Ltd. (以下、「XGIMI Technology」または「XGIMI」という)の製品をご購入、ご利用いただきありがとうございます。お客様の安全と利益のために、本製品を使用する前に製品取扱説明書をよくお読みください。

XGIMI Technologyは、本製品を製品取扱説明書または使用上の注意に従って操作しなかったために生じたいかなる人身傷害、物的損害、またはその他の損失に対して、一切責任を負わないものとします。

製品取扱説明書について (以下「本説明書」)

本説明書の著作権はXGIMI Technologyに帰属します。

本説明書に記載されている商標および名称は、各権利所有者に帰属します。

本説明書の内容と実際の製品との間に矛盾がある場合は、実際の製品が優先されるものとします。

Google TVおよびGoogle Castは、Google LLCの商標です。
Googleアシスタントは特定の言語と国では利用できません。



HDMI (High-Definition Multimedia Interface) およびHDMIロゴは、HDMI Licensing Administrator, Inc.の商標または登録商標です。



Dolby, Dolby Audio、ダブルDのシンボルは、Dolby Laboratories Licensing の登録商標です。

* 製品型式: XN13A

* XGIMI Technologyは本説明書を修正する権利を保有しています。

はじめに

① 電源オン/オフ

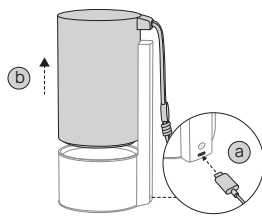
- 
- (a) 電源ケーブルを本体に接続してください。
接続されると、LEDインジケーターがしばらく点灯します。
- (b) プロジェクター部分を、カチッと音がするまで上にスライドして電源をオンにします。
ムードライトモードやスピーカーモードとして使用する場合は、この状態で使用します。

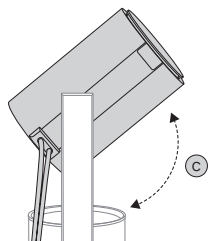

- (c) プロジェクターとして使用する場合は、プロジェクター部分を回転してください。

電源ボタンを長押しする、もしくは本体を閉じて電源オフにします。

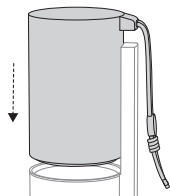
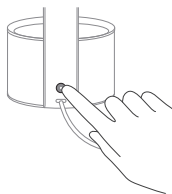

② リモコンのペアリング方法

リモコンは本体から10cm以内に近づけた状態で、「**②**」と「**①**」を同時に押すとLEDインジケーターが点滅してペアリングモードに入ります。ペアリングに成功すると本体から音が鳴ります。

ペアリングに失敗した場合、30秒経って再度やり直してください。

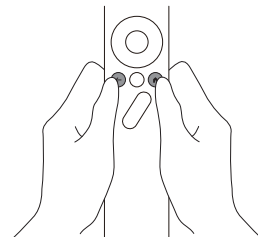

③ 画像のフォーカス調整

リモコンのフォーカスボタンを押して、オートフォーカスを実行します。ボタンを長押しして、手動フォーカスを実行し、左右のボタンを押して調整することができます。

4 投影画像の補正

自動台形補正機能を有効にすると、本体を動かした後に自動的に台形補正されます。

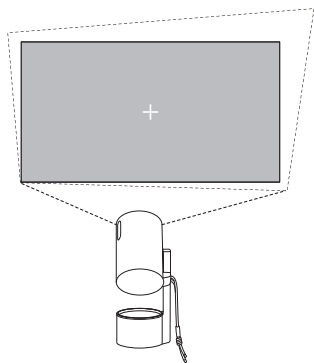

自動障害物回避機能を有効にすると、投写範囲に障害物が検出されると、自動的に障害物回避します。自動画面調整機能を有効にすると、投写範囲に16:9または16:10の画面が検出されると、自動的にフレームを最適化します。

自動台形補正機能を有効にするには、リモコンの「」ボタンを押し、[設定]>[プロジェクター]>[台形補正]>[自動台形補正]を選択します。[手動台形補正]を選択すると、投影可能範囲内で4辺とフレームの大きさを調整できます。

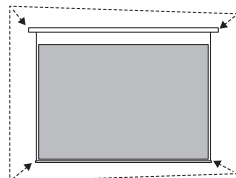
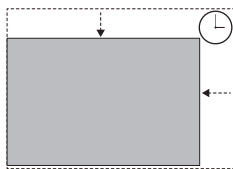

5 Googleアシスタント

リモコンのGoogleアシスタントボタンを押して、映画や番組を検索したり、おすすめの番組を見たり、スマートホームデバイスを操作することができます。

6 Google Cast

Google Castを使用して、簡単にミラーリングして投影することができます。



Google Castに対応しているスマートフォン、タブレットやPCからお気に入りの映画や音楽を簡単に投影して大画面で楽しむことができます。

本機能をご利用中に、スマートフォンなどでメッセージ確認や電話対応が可能です。

7 ファームウェアの更新

[設定]>[システム]>[デバイス情報]>[システムアップデート]からファームウェアの更新ができます。

注意事項

安全にご使用いただくために

- 動作時の光線をのぞき込まないでください。まぶしい光により目を傷めるおそれがあります。
- 本製品は動作時に熱を発生します。本体の過熱を防ぐため、換気口をふさいだりしないでください。
- レンズの損傷を防ぐため、紙や布が含まれる掃除道具でレンズを直接拭かないでください。レンズ表面のゴミは、エアブローで吹き飛ばしてください。
- 回路基板が雨水、湿気、銹物を含む液体によって腐食するのを防ぐため、本製品の洗浄には化学薬品、洗剤、またはいかなる液体も使用しないでください。
- 本製品や付属品は子供の手の届かない場所に保管してください。
- 本製品が直射日光、熱、急激な温度変化、湿気に過度にさらさないよう、通気のよい環境で使用または保護してください。本製品や付属品の適正な動作温度および保管温度は0～40°Cです。
- 本製品を加熱機器（乾燥機や電子レンジなど）に入れて乾燥させないでください。加熱して乾燥させると故障の原因になります。
- 本製品を強く押し出したり、上部や周辺付近に障害物を置かず、十分なスペースの取れた場所に置いて使用してください。障害物によって本製品がうまく動作しなかったり、損傷させる可能性があります。
- 本製品を投げたり、打ったり、激しく振動させたりしないでください。内部回路基板が損傷する可能性があります。
- 本製品の分解や組み立てを行わないでください。感電や本製品の損傷につながる恐れがあります。
- 本製品のいかなる修理もお客様ご自身で行わないでください。メンテナンスが不適切な場合は、怪我や本製品の損傷につながる恐れがあります。問題が発生した場合は、XGIMIのサポートセンターに連絡してください。
- 弊社指定の付属品およびアクセサリのみを使用してください。また、同梱の電源コードは本製品のみにご使用ください。

注意

明るい光源の場合と同様に、光線を直接見つめないでください。
(RG2 IEC 62471-5:2015)。



RG2



IEC 60825-1:2014

CONSUMER LASER PRODUCT
EN 50689-2021

CEメンテナンス

1. 本製品はUSB2.0バージョンのUSBインターフェイスにのみ接続できます。
2. 電源アダプターは本体の近くに置いて、すぐ利用できるようにしてください。
3. 動作温度範囲:0°C～40°C
4. アダプター仕様
入力:AC 100 V～240 V、50/60 Hz、1.8 A Max
出力:DC 20.0 V、3.25 A
5. 本製品は、身体から20cm離れた場所で使用した場合に、RF仕様に適合するものとなります。
6. 聴覚を損なう恐れがあるため、大きい音量で長時間視聴しないでください。

注意:

1. リモコンのバッテリーはAAAの単4形電池を使用してください。
2. 異なるタイプのバッテリーを使用すると、安全装置が機能しなくなったり、火事または爆発が発生する危険性があります。
3. バッテリーを極端な高温環境に放置したり、極端に気圧が低い場所に置かないでください。爆発したり、引火性の液体やガスが発生する恐れがあります。
4. バッテリーを火中や高温のオープンに投入したり、機械的に押し潰したりしないでください。爆発する恐れがあります。

廃棄について:



本製品を廃棄する際は、お住まいの自治体のルールに従ってください。

- ※ メーカー指定またはメーカー提供の付属品/周辺機器のみを使用してください。
- ※ 本製品は有害な光を放射する可能性があります。動作中に光線を見つめないでください。目に損傷する恐れがあります。

본 제품을 사용하기 전에 사용자 가이드를 주의 깊게 읽어 주십시오.

XGIMI 제품을 구매하고 사용해 주셔서 감사합니다. 귀하의 안전과 이익을 위해 제품을 사용하기 전에 이 사용자 가이드를 주의 깊게 읽어야 합니다.

본 사용자 가이드에 설명된 지침이나 주의 사항에 따라 제품을 작동하지 않아 발생한 신체적 상해, 재산상의 손해 또는 기타 손실에 대해 XGIMI는 어떠한 책임도 지지 않습니다.

본 사용자 가이드 정보

본 사용자 가이드의 저작권은 XGIMI에 있습니다.

본 사용자 가이드에 언급된 상표 및 명칭은 해당 권리 소유자의 자산입니다. 사용자 가이드의 내용은 제품과 다를 수 있습니다.

Google TV 및 Google Cast는 Google LLC의 상표입니다.

Google 어시스턴트는 특정 언어 및 국가에서는 사용할 수 없습니다. 서비스 이용 가능 여부는 국가 및 언어에 따라 다릅니다.

HDMI® HDMI 고품질 멀티미디어 인터페이스 및 HDMI 로고는 HDMI Licensing Administrator, Inc.의 상표 또는 등록 상표입니다.

Dolby Audio 돌비, 돌비 오디오 및 더블-D 기호는 Dolby Laboratories의 상표입니다.

* 모델: XN13A

* XGIMI Technology는 사용자 가이드를 해석하고 수정할 권리를 보유합니다.

개요

포트

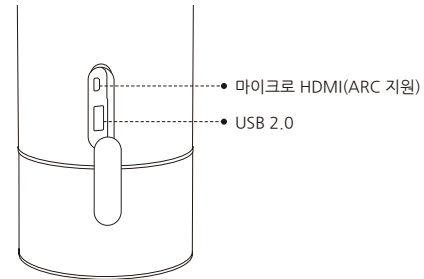
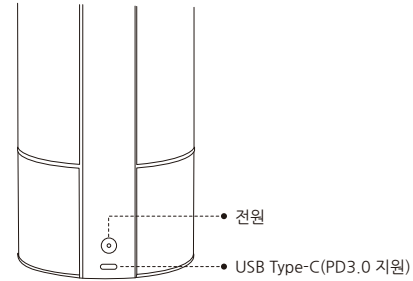

원격

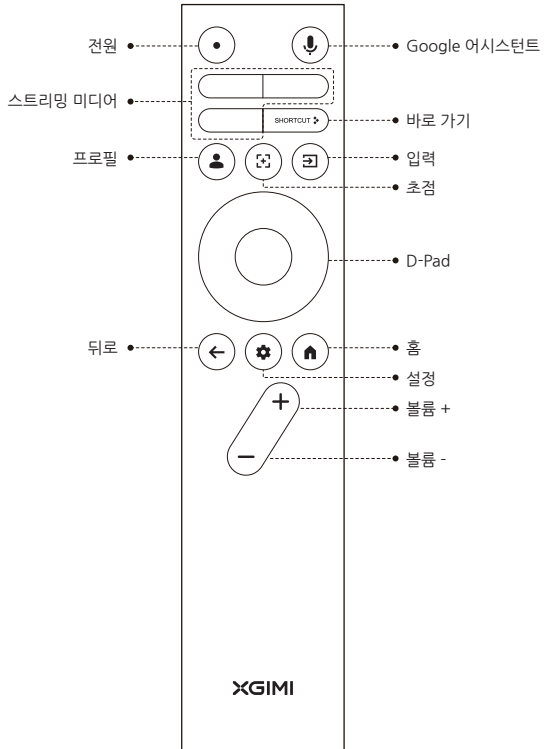

시작하기

1 기기 켜기/끄기

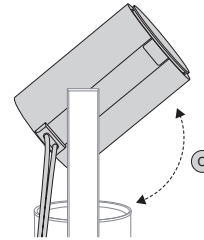
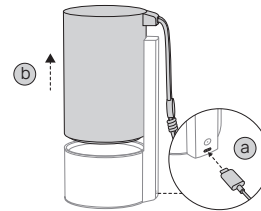

전원이 켜진 상태에서 전원 버튼을 길게 누르거나 프로젝터를 수직으로 닫아 종료합니다.

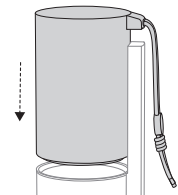
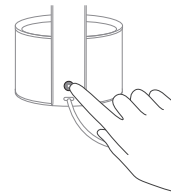

2 리모컨 페어링

리모컨을 기기에서 10cm 이내에 두고
 "⏪", "⏩" 버튼을 동시에 누릅니다.
 리모컨이 페어링 모드로 바뀌면 표시등이
 깜박이기 시작합니다. 표시등이 깜박이기
 시작하면 버튼에서 손을 뗍니다. "띵"
 소리가 나면 연결된 것입니다.

페어링이 안 되면 30초 동안 기다렸다가
 위에 있는 단계를 반복합니다.

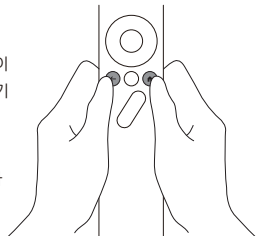

3 리모컨 기능 설명

리모컨에 있는 초점 키를 사용하여 초점을 맞출 수 있습니다. 키를 누르면
 초점이 자동으로 맞춰집니다. 키를 길게 누르면 수동 초점이 되고 왼쪽 및
 오른쪽 키를 사용하여 초점을 수동으로 조절할 수 있습니다.

4 키스톤과 보정 사이의 추가 간격

자동 키스톤 보정 기능이 활성화되면 장치를 다른 위치로 이동할 때
 프레임이 자동으로 조정됩니다.

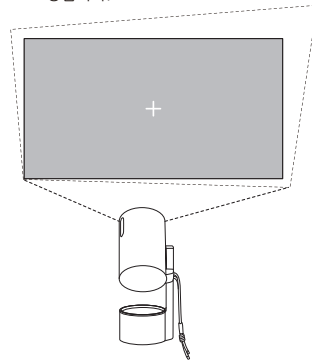

자동 장애물 회피 기능을
 활성화하면 투사 영역에 장애물이
 있을 때 프레임이 자동으로
 장애물을 피합니다. 자동 화면
 정렬 기능을 활성화하면 투사
 영역에 16:9 또는 16:10 화면이
 있을 때 프레임이 자동으로 화면과
 일치됩니다.

리모컨에 있는 "⊕" 버튼을
 사용하여 설정>프로젝터>키스톤>
 자동 키스톤 보정으로
 이동합니다. "자동 키스톤
 보정"을 선택하여 자동 키스톤
 보정 기능을 활성화합니다. "수동
 키스톤 보정"을 선택하여 4개의
 포인트와 프레임 크기를
 조정합니다.

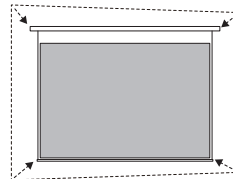
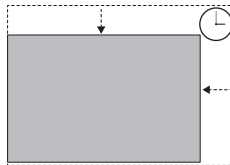

5 Google 어시스턴트

리모컨에 있는 Google 어시스턴트 버튼을 누르고 음성으로 영화 및 프로그램 검색, 문의 답변, 기본에 맞는 추천, 스마트홈 기기 제어 등을 할 수 있습니다.

6 Google Cast

Google Cast로 좋아하는 영화, 음악 등을 TV로 간편하게 전송하세요.

이미 알고 있고 즐겨 사용하는 앱에서 전송 버튼을 탭하기만 하면 휴대전화, 태블릿 또는 노트북에서 TV로 엔터테인먼트를 스트리밍할 수 있습니다. 스트리밍하는 동안에도 소셜 미디어 스크롤, 문자 보내기, 전화 받기 등 다른 작업을 위해 휴대전화를 계속 사용할 수 있습니다.



7 시스템 업그레이드

- 온라인 업그레이드
온라인 업그레이드는 시스템 설정을 통해 수행할 수 있습니다.

참고: 온라인 업그레이드는 시스템 설정 " " 에서 할 수 있습니다.

중요한 주의 사항

- 빛이 눈에 해로울 수 있으므로 프로젝터 렌즈를 직접 응시하거나 프로젝터가 사용자를 향하도록 해야 합니다.
- 열 방출 문제와 내부 전자 부품의 손상을 방지하도록 기기의 공기 흡입구나 배출구를 막지 마세요.
- 렌즈가 손상될 수 있으므로 청소용 종이, 천 또는 기타 물질로 렌즈를 닦으면 안 됩니다. 대신 에어 블로어를 사용하여 렌즈의 먼지를 제거하세요.
- 회로 기판이 부식될 수 있으므로 세정제, 세제 또는 기타 액체로 기기를 세척하면 안 됩니다. 빗물, 습기, 미네랄이 함유된 액체에 기기를 노출하면 안 됩니다.
- 기기, 구성품과 액세서리를 어린이 손이 닿지 않는 곳에 보관해야 합니다.
- 기기는 건조하고 통풍이 잘되는 환경에서 사용하세요.
- 기기 수명이 단축될 수 있으므로 너무 덥거나 추운 곳에 보관하면 안 됩니다. 0°C~40°C의 환경에서 기기를 사용하세요.
- 기기를 건조한 상태로 유지할 수 있도록 건조기나 전자렌지 등의 가열 장치에 넣지 않도록 주의하세요.
- 기기가 손상되거나 빛의 경로가 차단될 수 있으므로 기기를 꽉 쥐거나 위나 뒤에 장애물을 두면 안 됩니다.
- 내부 회로 기판이 손상될 수 있으므로 기기를 던지거나 치거나 급격한 진동을 가하면 안 됩니다.
- 기기를 직접 분해하거나 조립하면 안 됩니다. 문제가 발생하면 XGIMI 애프터서비스 센터에 문의하세요.
- 기기를 직접 수리하면 안 됩니다. 기기 또는 구성품이 제대로 작동하지 않으면 신속하게 XGIMI 애프터서비스에 문의하거나 결함이 있는 제품을 XGIMI에 반품하여 수리받으세요.
- HDMI 사양이 다를 수 있으므로 일부 HDMI 케이블과 장치는 본 제품과 호환되지 않을 수 있습니다. 인증되지 않은 HDMI 케이블을 사용하면 디스플레이 또는 연결 오류가 발생할 수 있습니다. 전자파 차폐가 잘되는 HDMI 케이블을 사용하시기 바랍니다.
- 다른 밝은 광원과 마찬가지로 직접 광선(RG2 IEC 62471-5:2015)을 쳐다보면 안 됩니다.



RG2



IEC 60825-1:2014

CONSUMER LASER PRODUCT
EN 50689-2:2011

FCC 경고

이 기기는 FCC 규정 제15부를 준수합니다. 기기는 다음 두 가지 조건을 충족합니다:

- (1) 이 기기는 해로운 간섭을 일으키지 않습니다.
- (2) 이 기기는 오작동을 일으킬 수 있는 간섭을 포함하여 수신되는 모든 간섭을 수용해야 합니다. 제품의 사용자 가이드 또는 운영 지침에는 규정 준수 책임자의 명시적인 승인 없이 송신기를 의도적 또는 비의도적으로 수정 및 교체할 경우 사용자가 기기를 작동하지 못할 수 있음을 사용자에게 상기시켜야 합니다. 사용자 가이드가 컴퓨터 디스크 또는 인터넷을 통해 제공되는 등 종이 이외의 형태로 제공되는 경우, 사용자가 대체 형식에 액세스할 수 있다는 전체 하에 해당 섹션에 필요한 정보를 대체 형식의 사용자 가이드에 포함할 수 있습니다.

B급 디지털 또는 주변 기기의 경우 사용자에게 제공되는 지침에는 다음 또는 이와 유사한 문구가 포함되어야 하며 사용자 가이드는 눈에 잘 띄는 곳에 비치해야 합니다:

이 기기는 B급 디지털 기기에 대한 FCC 규정 제15의 제한 사항을 충족하는 것으로 테스트되었습니다. 이러한 제한 사항은 가정용 설치 시 유해한 간섭을 효과적으로 방지하는 데 목적이 있습니다. 지침에 따라 설치 및 사용하지 않을 경우, 기기는 무선 주파수 에너지를 생성 및 방출하여 무선 통신에 해로운 간섭을 일으킬 수 있습니다. 그러나 특정 설치 환경에서 간섭이 발생하지 않는다고 보장할 수는 없습니다. 기기가 라디오 또는 텔레비전 수신에 해로운 간섭을 일으키면(기기를 중지했다가 다시 시작하여 확인), 사용자는 다음 중 하나 이상의 방법으로 간섭을 변경하는 것이 좋습니다:

- 수신 안테나의 방향을 변경합니다.
- 기기와 수신기 사이의 거리를 늘립니다.
- 수신기가 연결된 회로와 다른 회로의 콘센트에 기기를 연결합니다.
- 대리점 또는 숙련된 라디오/TV 기술자에게 문의하여 도움을 요청하세요.
- 이 기기는 하위 장치로 작동하며 2.4GHz에서 작동합니다.
(2.402-2.480GHz, 2.412-2.462GHz) 대역 또는 5GHz(5.180-5.240GHz, 5.260-5.320GHz, 5.500-5.700GHz, 5.745-5.825GHz) 대역을 지원하지 않습니다.

EAC RoHS

FCC ID: 2AR82-SKIWB663U11

IC 경고

이 기기는 캐나다 산업부 라이선스 면제 RSS 표준을 준수합니다.

작동하려면 다음 두 가지 조건을 따릅니다:

- (1) 이 기기는 간섭을 일으키지 않아야 합니다.
- (2) 이 기기는 원치 않는 장치 작동을 유발할 수 있는 간섭을 포함한 모든 간섭을 수용해야 합니다.

IC: 24728-SKIWB663U11

경고: 기기를 설치하거나 작동하기 전에 전기 및 안전 정보는 기기 외부 하단 인클로저에 있는 정보를 참조하세요.

이 경고는 원격 컨트롤러 또는 포털 장치에만 적용됩니다.

주의:

1. 배터리를 잘못된 배터리 유형으로 교체하면 폭발 위험이 있습니다.
2. 배터리를 불이나 뜨거운 오븐에 버리거나 기계적으로 부수거나 자르면 폭발할 수 있습니다.
3. 배터리를 매우 높은 온도에 방치하면 폭발하거나 인화성 액체 또는 가스가 누출될 수 있습니다.
4. 배터리를 극도로 낮은 기압에 노출하면 폭발하거나 인화성 액체 또는 가스가 누출될 수 있습니다.

CE 유지보수

1. 이 제품은 USB2.0 버전의 USB 인터페이스에만 연결해야 합니다.
2. 어댑터는 장비 근처에 설치해야 하며 쉽게 접근할 수 있어야 합니다.
3. EUT 작동 온도 범위: 0~40°C.
4. 어댑터:
 - 플러그는 어댑터의 분리 장치로 간주됩니다.
 - 전원 공급 장치 및 ADP(정격):
 - 입력: AC 100 V-240V, 50/60 Hz, 1.8A Max
 - 출력: DC 20.0V, 3.25A
5. 이 기기는 몸에서 20cm 떨어진 거리에서 사용할 때 RF 사양을 준수합니다.
6. 청력 손상을 방지하려면 장시간 높은 볼륨으로 들으면 안 됩니다.



규정 준수 선언

XGIMI Technology Co., Ltd.는 본 제품이 지침 2014/53/EU의 필수 요구 사항 및 기타 관련 조항을 준수함을 선언합니다.

이 제품은 오른쪽에 설명된 EU 회원국에서 사용할 수 있습니다.

5.15-5.25 GHz 대역에서의 작동은 실내 사용으로만 제한됩니다.

이 주파수는 서비스 투입에 제한이 있거나 사용 승인 요건이 있는 회원국 또는 회원국 내 지리적 영역에 적용됩니다.

BE	EL	LT	PT
BG	ES	LU	RO
CZ	FR	HU	SI
DK	HR	MT	SK
DE	IT	NL	FI
EE	CY	AT	SE
IE	LV	PL	UK

전자파 노출 보고서

원격 제어의 경우, 이 장치는 통제되지 않은 환경에 관해 규정된 FCC 및 IC 방사선 노출 제한을 준수합니다.

송신기를 다른 안테나 또는 송신기와 함께 배치하거나 함께 작동하면 안 됩니다.

LED 프로젝터의 경우, 이 기기는 통제되지 않은 환경에 대해 지정된 FCC 및 IC 전자파 노출 제한을 충족합니다. 장치를 설치 및 작동할 때 송신기와 사람 사이의 거리를 최소 20cm 이상 유지해야 합니다.

참고:

5.150~5.250GHz 주파수 범위는 실내에서만 사용할 수 있습니다.

이 주파수는 사용 제한 또는 승인 요건이 있는 회원국 또는 회원국 내 지역에 적용됩니다.

BE	HR	AT
BG	IT	PL
CZ	CY	PT
DK	LV	RO
DE	LT	SI
EE	LU	SK
IE	HU	FI
EL	MT	SE
ES	NL	UK
FR		

중고 제품 폐기 지침:



이 제품은 재활용이 가능한 고품질 소재와 부품으로 설계 및 제조되었습니다.



제품에 표시된 이 기호는 해당 제품이 지침 2012/19/EU에 따라 보호되는 제품임을 나타냅니다.

- 전원 전원 공급 어댑터 등 제조업체에서 지정하거나 제공한 부착물 및 액세서리만 사용해야 합니다.
- 이 제품은 유해한 광선을 방출할 수 있습니다.

Uważnie przeczytaj instrukcję obsługi produktu, zanim zaczniesz korzystać z produktu.

Dziękujemy za zakup i korzystanie z produktów firmy XGIMI. W trosce o Twoje bezpieczeństwo i prawidłową obsługę prosimy: uważnie przeczytaj instrukcję obsługi, zanim zaczniesz korzystać z produktu.

XGIMI nie odpowiada za uszkodzenia ciała czy mienia ani inne straty spowodowane wykorzystywaniem produktu w sposób sprzeczny z instrukcją obsługi oraz ostrzeżeniami w instrukcji obsługi.

Informacje o instrukcji obsługi

Firma XGIMI ma prawa autorskie do instrukcji obsługi.

Znaki towarowe i nazwy wymienione w instrukcji obsługi należą do odpowiednich posiadaczy. Instrukcja obsługi może przedstawiać produkt inny od kupionego.

Google TV i Google Cast to znaki towarowe Google LLC.

Asystent Google jest niedostępny w niektórych językach i krajach. Dostępność usług zależy od kraju i języka.



Interfejs HDMI High-Definition Multimedia oraz logo HDMI to znaki towarowe lub zarejestrowane znaki towarowe HDMI Licensing Administrator, Inc.



Dolby, Dolby Audio i podwójne D to zarejestrowane znaki towarowe Dolby Laboratories.

* Model: XN13A

* XGIMI Technology zastrzega sobie prawo do interpretacji i modyfikacji instrukcji obsługi.

PRZEGLĄD

Porty

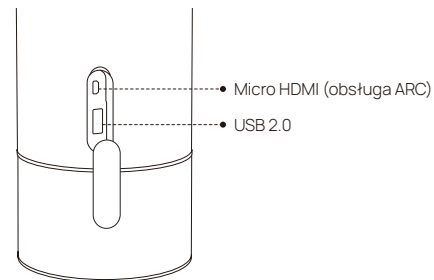
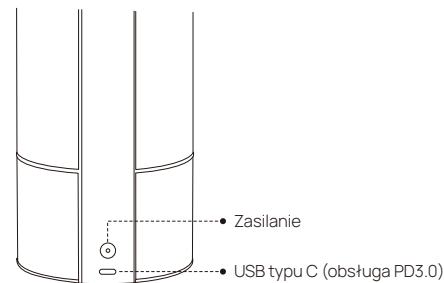

Pilot

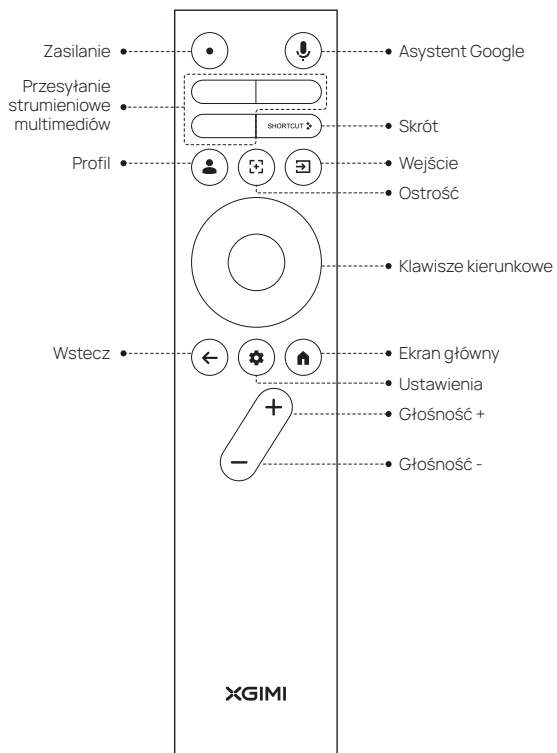

Pierwsze kroki

1 Włączanie/wyłączanie urządzenia

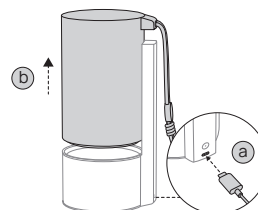

- Podłącz kabel zasilający i poczekaj, aż kontrolka zgaśnie.
- Unieś projektor, aby go włączyć.

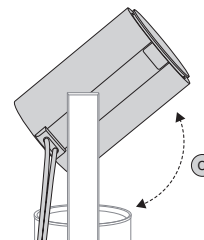

- Obróć projektor. Projektor przejdzie do trybu wyświetlania

Jeśli urządzenie działa, przyciśnij i przytrzymaj przycisk zasilania lub zamknij projektor w pionie, aby go wyłączyć.

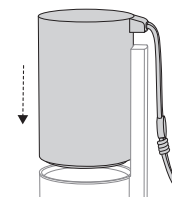
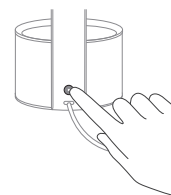

2 Parowanie pilota

Ustaw pilota w odległości 10 cm od urządzenia, po czym przyciśnij jednocześnie przyciski „+” i „-”. Kontrolka zacznie migać, gdy pilot przejdzie do trybu parowania. Zwolnij przyciski, gdy kontrolka zacznie migać. Gdy połączenie zostanie nawiązane, usłyszysz dźwięk „ding”.

Jeśli parowanie nie powiedzie się, poczekaj 30 sekund i powtórz powyższe kroki.

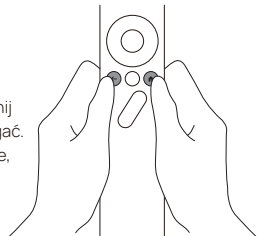

3 Opis funkcji pilota

Obraz wyostrzyz przyciskiem ostrości na pilocie. Przyciśnij przycisk, aby wyostrzyć automatycznie. Przyciśnij i przytrzymaj przycisk, aby wyostrzyć ręcznie. Ustawienia ostrości dostosujesz przyciskami w lewo i w prawo.

4 Dodatkowa przestrzeń pomiędzy korekcją kształtu obrazu i korekcją

Po włączeniu funkcji automatycznej korekcji kształtu obrazu ramka zostanie dostosowana automatycznie po przeniesieniu urządzenia do nowej lokalizacji.

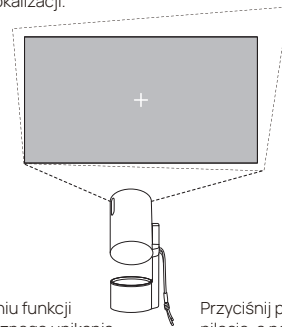

Po włączeniu funkcji automatycznego unikania przeszkód ramka będzie automatycznie unikać przeszkód znajdujących się w obszarze projekcji. Po włączeniu funkcji wyrównywania automatycznego ekranu ramka zostanie dopasowana automatycznie do ekranu, jeśli w obszarze projekcji znajdować się będzie ekran o formacie 16:9 lub 16:10.

Przyciśnij przycisk „+” na pilocie, a następnie wybierz kolejno opcje Ustawienia > Projektor > Korekcja kształtu obrazu > Automatyczna korekcja kształtu obrazu. Wybierz opcję „Automatyczna korekcja kształtu obrazu”, aby włączyć funkcję automatycznej korekcji kształtu obrazu. Wybierz opcję „Ręczna korekcja kształtu obrazu”, aby dostosować cztery punkty oraz rozmiar ramki.

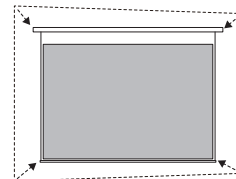
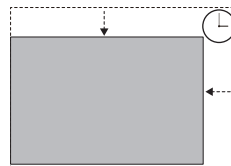

5 Asystent Google

Przyciśnij przycisk Asystenta Google na pilocie i wypowiedz odpowiednie polecenie głosowe, aby wyszukać filmy i programy, zadać pytania, uzyskać polecenia dostosowane do nastroju, sterować urządzeniami inteligentnymi w domu czy użyć innej funkcji.

6 Google Cast

Dzięki funkcji Google Cast możesz z łatwością odtwarzać ulubione filmy, utwory i inne treści na telewizorze.





Po prostu dotknij przycisku Cast w aplikacji, którą znasz i lubisz, aby przesyłać strumieniowo rozrywkę z telefonu, tabletu lub laptopa do telewizora. Gdy przesyłasz strumieniowo, możesz korzystać z innych funkcji telefonu, w tym przeglądać media społecznościowe, wysyłać wiadomości tekstowe czy nawet odbierać połączenia.

7 Modernizacja systemu

• Modernizacja online

Modernizację online możesz wykonać w ustawieniach systemu.

Informacja: Modernizację online możesz przeprowadzić w ustawieniach systemu.  

Ważne środki ostrożności

- Nie patrz bezpośrednio na soczewkę projektora ani nie kieruj jej w stronę swojej ani innych ludzi. W przeciwnym wypadku może dojść do uszkodzenia wzroku.
- Nie zakrywaj wlotu/wylotu urządzenia, aby zapobiec przegrzaniu urządzenia oraz do problemów z wewnętrznymi komponentami elektronicznymi.
- Nie wycieraj soczewki rękami papierowymi, ściereczkami ani innymi materiałami, aby nie uszkodzić soczewki. Zamiast tego kurz z soczewki usuwaj, korzystając z dmuchawy / ze sprężonego powietrza.
- Nie myj urządzenia środkami do czyszczenia, detergentami ani innymi cieczami, aby płytka drukowana nie skorodowała. Chroń urządzenie przed deszczem, wilgocią i cieczami z minerałami.
- Trzymaj urządzenie oraz komponenty urządzenia i akcesoria poza zasięgiem dzieci.
- Urządzenia używaj wyłącznie w suchych i dobrze wentylowanych środowiskach.
- Nie przechowuj urządzenia w zbyt gorących ani zbyt zimnych temperaturach, aby wydłużyć okres eksploatacji urządzenia. Urządzenie pozostawiaj i używaj w temperaturze 0°C–40°C.
- Nie susz produktu w żadnych urządzeniach emitujących ciepło, takich jak suszarki czy kuchenki mikrofalowe.
- Nie ściskaj i nie zastawiaj urządzenia od góry, z boku ani z tyłu, aby go nie uszkodzić ani nie utrudniać projekcji.
- Nie rzucaj urządzeniem, nie uderzaj go ani nie potrząsaj nim, aby uniknąć uszkodzenia wewnętrznej płytki obwodowej drukowanej.
- Nie demontuj ani nie montuj urządzenia we własnym zakresie. W razie problemów skontaktuj się z serwisem posprzedażowym XGIMI.
- Nie naprawiaj produktu we własnym zakresie. W przypadku nieprawidłowego działania urządzenia lub jego komponentów bez zwłoki skontaktuj się z serwisem posprzedażowym XGIMI, ewentualnie zwróć wadliwy produkt firmie XGIMI do naprawy.
- Z powodu różnych specyfikacji HDMI niektóre kable i urządzenia HDMI mogą być niezgodne z produktem. Korzystanie z certyfikowanych kabli HDMI może skutkować problemami z wyświetlaczem lub połączeniem. Używaj kabli HDMI z dobrym ekranowaniem.
- Jak w przypadku wszelkich innych źródeł światła nie patrz bezpośrednio w wiązkę (RG2 IEC 62471-5:2015)



RG2

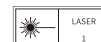

IEC 60825-1:2014

CONSUMER LASER PRODUCT
EN 50689-2021

Ostrzeżenie o FCC

Urządzenie jest zgodne z częścią 15 wytycznych FCC. Urządzenie spełnia poniższe 2 warunki:

- (1) urządzenie nie będzie generować szkodliwych zakłóceń,
- (2) urządzenie musi przyjmować odbierane zakłócenia, w tym zakłócenia, które mogą powodować niespodziewane działanie. Instrukcja obsługi i konserwacji produktu musi przypominać użytkownikom o tym, że celowe lub przypadkowe modyfikowanie czy wymienianie przełączników bez wyraźnej zgody strony odpowiedzialnej za zgodność może skutkować zakazem korzystania z urządzenia. Jeśli instrukcja obsługi jest zapewniana w formie innej niż papierowa, np. na płycie lub w Internecie, informacje, których wymaga sekcja, można zawrzeć w instrukcji obsługi w innej formie, o ile użytkownicy mają dostęp do takiej formy alternatywnej.

Producenci urządzeń cyfrowych lub peryferyjnych klasy B muszą zapewniać użytkownikowi instrukcję zawierającą poniższe lub podobne stwierdzenia oraz umieścić je w widocznym miejscu w instrukcji obsługi:

Urządzenie zostało sprawdzone pod kątem zgodności z ograniczeniami obejmującymi urządzenia cyfrowe klasy B wymienione w części 15 wytycznych FCC. Celem ograniczeń jest zapobieganie szkodliwym zakłóceniom w instalacjach mieszkalnych. Jeśli instalacja i eksploatacja odbywa się niezgodnie z wytycznymi, urządzenie będzie generować i wypromieniowywać energię o częstotliwości radiowej i może powodować szkodliwe zakłócenia komunikacji radiowej. Nie ma jednak żadnych gwarancji uniknięcia zakłóceń w obrębie danej instalacji. Jeśli urządzenie powoduje szkodliwe zakłócenia wpływające na odbiór sygnałów radiowych czy telewizyjnych (określa się poprzez zatrzymanie i uruchomienie urządzenia), skoryguj zakłócenia, stosując jeden z proponowanych środków:

- Zmień ustawienie anteny odbiorczej.
- Zwiększ odległość między sprzętem a odbiornikiem.
- Podłącz urządzenie do gniazdka elektrycznego w obwodzie innym od tego, do którego podłączony został odbiornik.
- Poproś o pomoc dystrybutora lub doświadczonego technika radiowo-telewizyjnego.
- Urządzenie jest jednostką zależną i działa w paśmie 2,4 GHz (2,402–2,480 GHz, 2,412–2,462 GHz) lub paśmie 5 GHz (5,180–5,240 GHz, 5,260–5,320 GHz, 5,500–5,700 GHz, 5,745–5,825 GHz).

EAC RoHS

FCC ID: 2AR82-SKIWB663U11

Ostrzeżenie o IC

To urządzenie jest zgodne z kanadyjskim standardem (standardami) RSS dotyczącym urządzeń nieobjętych licencją Industry Canada.

Możliwość użytkowania tego urządzenia jest uzależniona od następujących dwóch warunków:

- (1) to urządzenie nie może generować zakłóceń,
- (2) to urządzenie musi przyjmować zakłócenia, w tym zakłócenia, które mogą powodować nieprawidłowe działanie urządzenia.

IC: 24728-SKIWB663U11

OSTRZEŻENIE: Przed montażem lub obsługą urządzenia zapoznaj się z informacjami na zewnątrz u dołu obudowy na temat prądu i bezpieczeństwa.

Ostrzeżenie dotyczy wyłącznie pilotów lub urządzeń typu portal.

UWAGA:

1. Zastąpienie baterii baterią niewłaściwego typu grozi wybuchem.
2. Nie wrzucaj baterii do ognia ani piekarnika, nie miażdź i nie przecinaj baterii, aby nie doszło do wybuchu.
3. Pozostawienie baterii w bardzo wysokiej temperaturze może skutkować wybuchem lub wyciekami łatwopalnej cieczy / łatwopalnego gazu.
4. W przypadku bardzo niskiego ciśnienia bateria może eksplodować, ewentualnie może dojść do wycieku łatwopalnej cieczy / łatwopalnego gazu.

Oznaczenie CE

1. Ten produkt podłączaj wyłącznie do interfejsu USB w wersji USB 2.0.
2. Adapter podłączaj w pobliżu sprzętu w łatwo dostępnym miejscu.
3. EUT – zakres temperatur pracy: 0–40°C.
4. Adapter:

Wtyczka stanowi wyłącznik adaptera.

Zasilacz i ADP (dane znamionowe):

Wejście: AC 100 V–240 V, 50/60 Hz, 1,8 A Max

Wyjście: DC 20,0 V, 3,25 A

5. Produkt jest zgodny ze specyfikacjami RF w przypadku eksploatacji 20 cm od ciała.
6. Aby uniknąć ryzyka uszczerbku słuchu, nie słuchaj głośnej muzyki przez dłuższy czas.



Deklaracja zgodności

XGIMI Technology Co., Ltd. niniejszym oświadcza, że ten produkt jest zgodny z niezbędnymi wymogami i innymi postanowieniami Dyrektywy 2014/53/UE.

Produkt jest dopuszczony do użytku w części państw członkowskich UE wymienionych po prawej.

Praca w paśmie 5,15–5,25 GHz jest dozwolona wyłącznie w pomieszczeniach.

Ta częstotliwość obowiązuje w państwach członkowskich lub obszarach geograficznych w ramach państw członkowskich, w których obowiązują ograniczenia w zakresie wprowadzania do użytku lub wymogi autoryzacji użytku.

BE	EL	LT	PT
BG	ES	LU	RO
CZ	FR	HU	SI
DK	HR	MT	SK
DE	IT	NL	FI
EE	CY	AT	SE
IE	LV	PL	UK

Oświadczenie o narażeniu na promieniowanie

Pilot jest zgodny z wartościami granicznymi ekspozycji na promieniowanie określonymi dla środowiska niekontrolowanego przez FCC oraz IC.

Przełącznika tego nie wolno umieszczać ani używać w połączeniu z żadną inną anteną czy z żadnym innym przełącznikiem.

Projektor LED jest zgodny z wartościami granicznymi ekspozycji na promieniowanie określonymi dla środowiska niekontrolowanego przez FCC oraz IC. Podczas instalacji i obsługi zawsze zachowuj odstęp przynajmniej 20 cm pomiędzy przełącznikiem a ciałem.

Informacje:

Zakres częstotliwości 5,150–5,250 GHz dotyczy wyłącznie użytku w pomieszczeniach.

Ta częstotliwość obowiązuje w państwach członkowskich lub obszarach geograficznych w ramach państw członkowskich, w których funkcjonują ograniczenia w zakresie eksploatacji czy wymogi autoryzacji.

Instrukcje utylizacji zużytych produktów:



Ten produkt wyprodukowano z wysokiej jakości materiałów i komponentów, które można poddać recyklingowi.



Ten symbol oznacza, że produkt jest objęty dyrektywą 2012/19/UE.

* Używaj wyłącznie dodatków i akcesoriów (dedykowanych zasilaczy, adapterów itp.) wymienionych lub zapewnionych przez producenta.

* Produkt może emitować szkodliwe promieniowanie świetlne.

BE	HR	AT
BG	IT	PL
CZ	CY	PT
DK	LV	RO
DE	LT	SI
EE	LU	SK
IE	HU	FI
EL	MT	SE
ES	NL	UK
FR		

Leia o guia do utilizador com atenção antes de utilizar este produto.

Obrigado por comprar e utilizar produtos XGIMI. Para sua segurança e interesse, deve ler este guia do utilizador antes de utilizar o produto.

A XGIMI não se responsabiliza por quaisquer ferimentos pessoais, danos materiais ou outras perdas resultantes da utilização incorreta deste produto de acordo com as instruções ou precauções incluídas neste guia do utilizador.

Sobre este guia do utilizador

Os direitos de autor deste guia do utilizador pertencem à XGIMI. As marcas comerciais e os nomes referidos neste guia do utilizador pertencem aos seus respetivos proprietários. O conteúdo do guia do utilizador pode variar consoante o produto.

Google TV e Google Cast são marcas comerciais da Google LLC. O Google Assistant não está disponível em algumas línguas e países. A disponibilidade dos serviços varia consoante o país e a língua.



HDMI High-Definition Multimedia Interface e o logótipo HDMI são marcas comerciais ou marcas comerciais registadas da HDMI Licensing Administrator, Inc.



Dolby, Dolby Audio e o símbolo de duplo D são marcas comerciais da Dolby Laboratories.

* Modelo: XN13A

* A XGIMI Technology reserva o direito de interpretar e alterar este guia do utilizador.

VISÃO GERAL

Portas

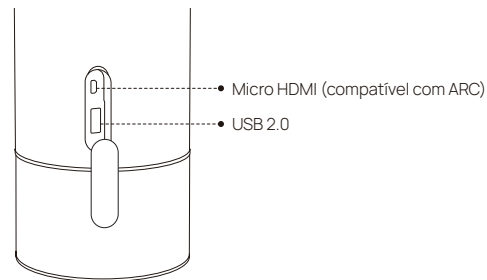
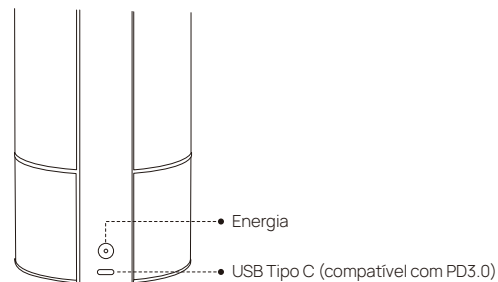

Remoto

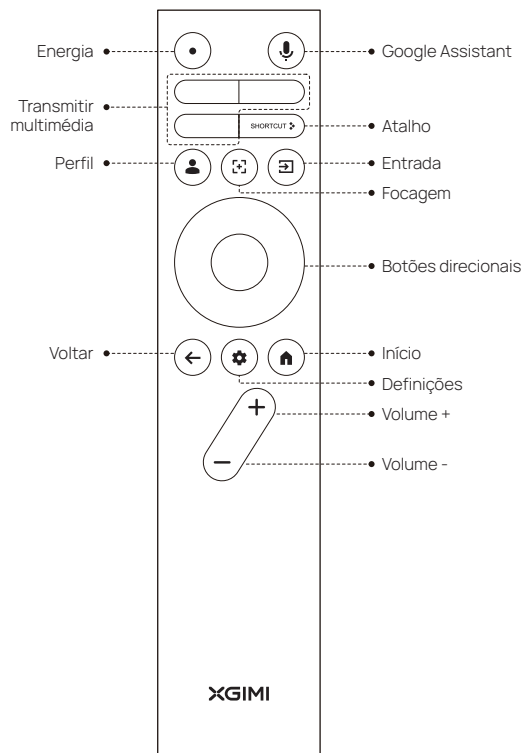

Começar a utilizar

1 Dispositivo ligado/desligado

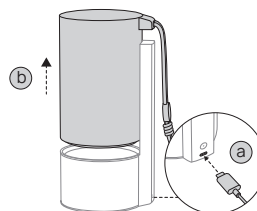

- Ligue o cabo de energia e aguarde até que o indicador luminoso apague.
- Levante o projetor para o ligar.

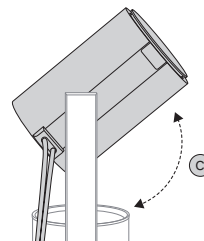

- Rode o projetor. O projetor entra em modo de visualização.

No estado ligado, mantenha premido o botão de energia ou feche o projetor verticalmente para o desligar.

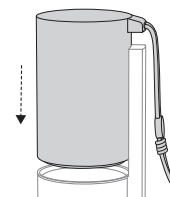
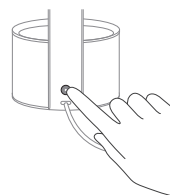

2 Emparelhamento de controlo remoto

Posicione o controlo remoto a 10 cm do dispositivo, prima "⏪" e "⏩" simultaneamente. Um indicador luminoso começa a piscar quando o controlo remoto entra no modo de emparelhamento. Solte os botões quando começar a piscar. Quando soar um aviso sonoro, significa que a ligação foi estabelecida com êxito.

Se o emparelhamento falhar, aguarde 30 segundos e repita os passos anteriores.

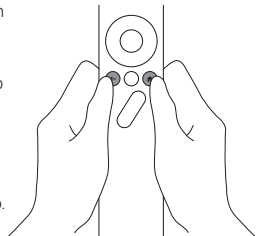

3 Descrição das funções do controlo remoto

Pode utilizar a tecla de focagem no controlo remoto para focar. Pressione-a para focar automaticamente. Mantenha pressionada para focar manualmente, e utilize as teclas esquerda e direita para ajustar a focagem manualmente.

4 Espaçamento adicional entre keystone e correção

Quando a função keystone automática é ativada, a moldura será ajustada automaticamente se deslocar o dispositivo para outro local.

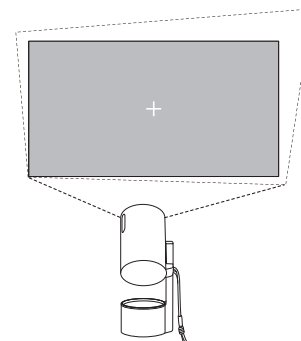

Quando a função de prevenção automática de obstáculos é ativada, a moldura evita obstáculos automaticamente, caso existam na área de projeção. Quando a função de alinhamento automático do ecrã é ativada, a moldura corresponde automaticamente ao ecrã, caso exista um ecrã 16:9 ou 16:10 na área de projeção.

Utilize o botão "⊕" do controlo remoto para aceder a Definições > Projetor > Keystone > Correção Keystone automática. Seleccione "Correção Keystone automática" para ativar a função de correção keystone automática. Seleccione "Correção Keystone manual" para ajustar os quatro pontos e o tamanho da moldura.

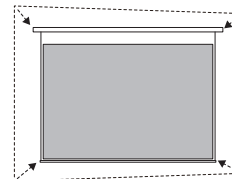
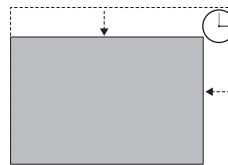

5 Google Assistant

Pressione o botão Google Assistant no controlo remoto e utilize a sua voz para procurar filmes e programas, respostas a inquéritos, recomendações que correspondam ao seu estado de espírito, para controlar os seus dispositivos domésticos inteligentes, etc.

6 Google Cast

Transmita facilmente para a sua TV os seus filmes e músicas favoritos, entre outras coisas, utilizando o Google Cast.



Toque no botão Transmitir nas aplicações que já conhece e adora para transmitir entretenimento a partir do seu telefone, tablet ou computador portátil para a TV. Durante a transmissão, pode continuar a usar o telemóvel para outras finalidades, como explorar as redes sociais, enviar mensagens e até atender chamadas.

7 Atualização de sistema

• Atualização online

A atualização online pode ser realizada através das definições do sistema.

Nota: A atualização online pode ser realizada através das definições do sistema "⊕".

Precauções importantes

- Não olhe diretamente para a lente do projetor nem a vire para si, pois a luz pode ser prejudicial para os seus olhos.
- Não bloqueie a entrada/saída de ar do dispositivo para evitar problemas na dissipação de calor e danificar os componentes eletrônicos internos.
- Não limpe a lente com papel de limpeza, pano, ou outros materiais, pois pode danificar a lente. Em vez disso, utilize um soprador de ar para remover o pó da lente.
- Não lave o dispositivo com produtos químicos, detergentes ou qualquer outro líquido, para evitar que a placa de circuitos fique corroída. Evite expor o dispositivo a chuva, humidade e líquidos com teor mineral.
- Mantenha o dispositivo, os seus componentes e acessórios fora do alcance das crianças.
- Certifique-se de que utiliza o dispositivo em ambiente seco e ventilado.
- Não guarde o dispositivo em locais excessivamente quentes ou frios, pois pode reduzir a vida útil do dispositivo. Coloque e utilize o dispositivo num ambiente de 0 °C a 40 °C.
- Não coloque o dispositivo em qualquer equipamento de aquecimento (como máquina de secar roupa ou forno micro-ondas) para secar.
- Não aperte o dispositivo nem coloque quaisquer obstruções sobre ou atrás do mesmo para evitar danificá-lo e bloquear o percurso da luz.
- Não atire, bata ou faça vibrar fortemente o dispositivo para evitar danificar a placa de circuitos internos.
- Não tente desmontar e montar o dispositivo por si próprio. Se ocorrer um erro, contacte o serviço pós-venda da XGIMI.
- Não repare qualquer produto por si próprio. Se o dispositivo ou qualquer componente não funcionar corretamente, consulte atempadamente o serviço pós-venda da XGIMI ou devolva o produto com defeito à XGIMI para reparação.
- Devido às diferentes especificações HDMI, alguns cabos e dispositivos HDMI podem não ser compatíveis com o produto. A utilização de cabos HDMI não certificados pode provocar falhas de exibição ou ligação. Utilize cabos HDMI com boa proteção contra radiações.
- Tal como acontece com qualquer fonte luminosa, não olhe diretamente para o feixe, RG2 IEC 62471-5:2015



RG2



IEC 60825-1:2014

CONSUMER LASER PRODUCT
EN 50689:2021

Aviso FCC

Este dispositivo cumpre as disposições da parte 15 das regras da FCC. O dispositivo satisfaz as duas condições seguintes:

- (1) O dispositivo não causará interferências prejudiciais.
- (2) O dispositivo deverá aceitar quaisquer interferências recebidas, incluindo interferências que possam resultar em operações não intencionais. O guia do utilizador ou as instruções de funcionamento do produto devem recordar aos utilizadores que a modificação ou substituição intencional ou não intencional de transmissores sem a aprovação explícita da parte responsável pela conformidade pode impossibilitar o utilizador de utilizar o dispositivo. Se o guia do utilizador não for fornecido em papel, como num disco de computador ou através da Internet, as informações exigidas nessa secção podem ser incluídas no guia na forma alternativa, partindo do princípio de que os utilizadores têm acesso ao formulário alternativo.

Para dispositivos digitais ou periféricos de classe B, as instruções fornecidas pelos utilizadores devem incluir as seguintes declarações, ou declarações similares, e devem ser colocadas num local de destaque no guia do utilizador:

O dispositivo foi testado e verificou-se que cumpre as restrições da parte 15 das regras FCC relativas a dispositivos digitais de classe B. Estas restrições destinam-se a prevenir eficazmente interferências prejudiciais numa instalação residencial. Se a instalação e a utilização não forem realizadas de acordo com as instruções, o dispositivo irá gerar e irradiar energia de radiofrequência e poderá causar interferências nocivas nas comunicações por rádio. No entanto, nada garante que não ocorra interferência numa instalação específica. Se o dispositivo causar interferência prejudicial à recepção de rádio ou televisão (determinada ao parar e iniciar o dispositivo), sugere-se que os utilizadores tentem corrigir a interferência adotando uma ou mais das seguintes medidas:

- Reposicionar a direção da antena de receção.
- Aumentar a distância entre o dispositivo e o recetor.
- Ligar o dispositivo a uma tomada num circuito diferente daquele a que o recetor está ligado.
- Consultar os distribuidores ou técnicos de rádio/televisão experientes para obter ajuda.
- Este dispositivo está a funcionar como dispositivo subordinado e a operar na banda de 2,4 GHz (2,402-2,480 GHz, 2,412-2,462 GHz) ou na banda de 5 GHz (5,180-5,240 GHz, 5,260-5,320 GHz, 5,500-5,700 GHz, 5,745-5,825 GHz).

EAC RoHS

FCC ID: 2AR82-SKIWB663U11

Aviso IC

Este dispositivo está em conformidade com a(s) norma(s) RSS de isenção de licença do Departamento de Indústria do Canadá.

A utilização está sujeita às seguintes duas condições:

- (1) Este dispositivo pode não causar interferências e
- (2) Este dispositivo deve aceitar quaisquer interferências, incluindo interferências que possam causar o funcionamento indesejado do dispositivo.

IC: 24728-SKIWB663U11

AVISO: Antes de instalar ou utilizar o aparelho, consulte as informações elétricas e de segurança na parte inferior exterior da caixa.

Este aviso aplica-se a controlos remotos ou dispositivos de portal.

ATENÇÃO:

1. Existe o risco de explosão se a bateria for substituída por uma de tipo incorreto.
2. A eliminação de uma bateria no fogo ou num forno quente, ou o esmagamento ou corte mecânico pode originar uma explosão.
3. Deixar a bateria num ambiente de temperatura extremamente alta que pode resultar numa explosão ou na fuga de líquido ou gás inflamável.
4. Expor a bateria num ambiente de temperatura extremamente alta que pode resultar numa explosão ou na fuga de líquido ou gás inflamável.

Manutenção CE

1. Este produto pode ser ligado apenas a uma interface USB da versão USB2.0.
2. O adaptador deve ser instalado perto do equipamento e deve ser fácil de aceder.
3. Intervalo de temperatura de funcionamento do EUT: 0 °C a 40 °C.
4. Adaptador:
A ficha é considerada um dispositivo de desligamento do adaptador.
Alimentação e ADP (classificação):
Entrada: AC 100 V-240 V, 50/60 Hz, 1,8 A Max
Saída: DC 20,0 V, 3,25 A
5. O dispositivo cumpre as especificações de radiofrequência quando é utilizado a uma distância de 20 do seu corpo.
6. Para evitar possíveis danos auditivos, não utilize níveis de volume elevados durante longos períodos.



Declaração de conformidade

A XGIMI Technology Co., Ltd. declara que este produto está em conformidade com os requisitos essenciais e outras disposições relevantes da Diretiva 2014/53/UE.

Este produto pode ser utilizado nos estados-membros da UE indicados à direita.

As operações na banda 5,15-5,25 GHz estão limitadas à utilização em espaços interiores.

Esta frequência aplica-se aos estados-membros ou às zonas geográficas dos estados-membro onde existem restrições à colocação em serviço ou requisitos para a autorização de utilização.

BE	EL	LT	PT
BG	ES	LU	RO
CZ	FR	HU	SI
DK	HR	MT	SK
DE	IT	NL	FI
EE	CY	AT	SE
IE	LV	PL	UK

Declaração de exposição à radiação

Para controlo remoto, este dispositivo está em conformidade com os limites de exposição à radiação da IC e FCC estabelecidos para um ambiente não controlado.

O transmissor não deve ser colocado ou utilizado em conjunto com qualquer outra antena ou transmissor.

Para o projetor LED, o dispositivo cumpre os limites de exposição à radiação da FCC e IC especificados para ambientes não controlados. Durante a instalação e a utilização do dispositivo, a distância entre o transmissor e o corpo deve ser, no mínimo, 20 cm.

Notas:

O intervalo de frequência 5150-5250 MHz destina-se apenas a utilização em interior.

Esta frequência aplica-se aos estados-membros ou às zonas geográficas dos estados-membro onde existem restrições à utilização ou requisitos para a autorização.

Instruções de eliminação de produtos utilizados:



Este produto foi concebido e fabricado com materiais e componentes de alta qualidade que são recicláveis.



Este símbolo no produto indica que o produto está protegido ao abrigo da diretiva 2013/19/UE.

- * Utilize apenas os acessórios especificados ou fornecidos pelo fabricante (como o adaptador de alimentação específico).
- * Este produto pode emitir radiação luminosa prejudicial.

BE	HR	AT
BG	IT	PL
CZ	CY	PT
DK	LV	RO
DE	LT	SI
EE	LU	SK
IE	HU	FI
EL	MT	SE
ES	NL	UK
FR		

Перед использованием устройства внимательно прочитайте инструкцию.

Благодарим за приобретение и использование продукции XGIMI. Для обеспечения собственной безопасности и полного использования всех функций устройства внимательно прочитайте это руководство пользователя.

XGIMI не несет ответственности за любые травмы, повреждение имущества или другой ущерб, вызванный несоблюдением инструкций или мер безопасности, указанных в этом руководстве.

О руководстве пользователя

Права на данное руководство пользователя принадлежат XGIMI. Торговые марки и названия, упомянутые в этом руководстве пользователя, принадлежат соответствующим правообладателям. Содержание этого руководства может отличаться от фактического продукта.

Google TV и Google Cast являются товарными знаками Google LLC. Google Ассистент доступен не во всех странах и не на всех языках. Сервисы доступны не во всех странах и не на всех языках.



HDMI High-Definition Multimedia Interface и логотип HDMI являются товарными знаками или зарегистрированными товарными знаками HDMI Licensing Administrator, Inc.



Dolby, Dolby Audio и значок двойного D являются торговыми марками Dolby Laboratories.

* Модель: XN13A

* XGIMI Technology оставляет за собой право изменять данное руководство пользователя.

ОБЗОР

Порты

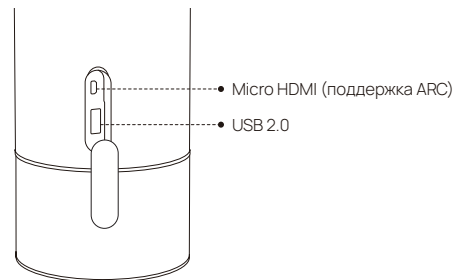
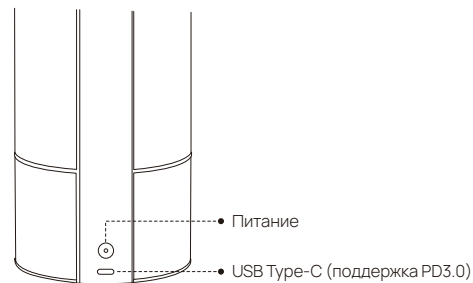

Удаленно

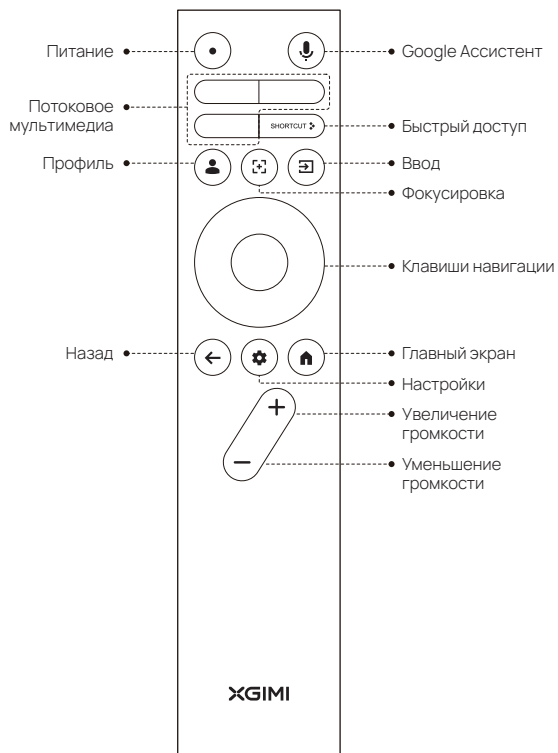

Приступая к работе

1 Устройство включено/выключено

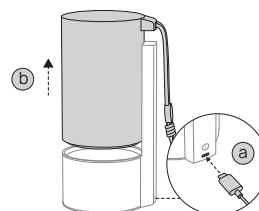

(a) Подключите провод питания и подождите, пока индикатор не погаснет.

(b) Чтобы включить проектор, поднимите его.

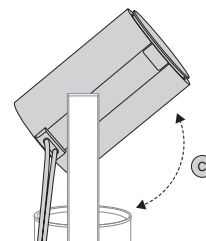

(c) Поверните проектор. Он перейдет в режим просмотра.

Если проектор включен, для выключения нажмите и удерживайте кнопку питания или сложите его по вертикали.

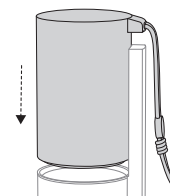
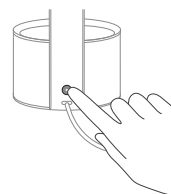

2 Связывание пульта дистанционного управления

Поднесите пульт ДУ к проектору на расстояние не более 10 см и одновременно нажмите кнопки «←» и «→». Когда пульт ДУ перейдет в режим подключения, индикатор начнет мигать. Тогда отпустите кнопки. Если вы услышали звуковой сигнал – значит, подключение установлено.

Если установить подключение не удалось, подождите 30 секунд и попробуйте еще раз.

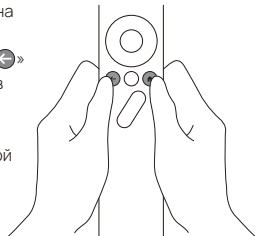

3 Описание функций пульта дистанционного управления

Для фокусировки используйте кнопку фокусировки на пульте дистанционного управления. Нажмите ее для автоматической фокусировки. Нажмите и удерживайте эту кнопку для перехода к ручной фокусировке. Для выполнения фокусировки вручную нажимайте кнопки «влево» и «вправо».

4 Дополнительное пространство для коррекции трапецеидальных искажений

Если включена автоматическая коррекция трапецеидальных искажений, то рамка будет подстраиваться автоматически при перемещении проектора в другое место.

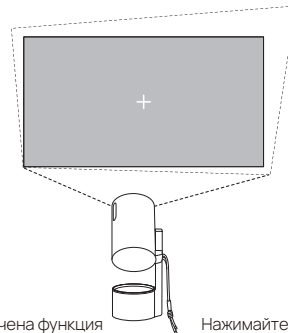

Если включена функция автоматического обхода препятствий, то рамка будет автоматически избегать препятствий в зоне проецирования. Если включена функция автоматической подстройки экрана, рамка будет автоматически подстраиваться, если в зоне проецирования есть экран с соотношением сторон 16:9 или 16:10.

Нажимайте кнопку «→» на пульте ДУ, чтобы перейти в меню Settings (Настройки) > Projector (Проектор) > Keystone > Auto Keystone Correction (Автоматическая коррекция Keystone). Чтобы включить автоматическую коррекцию keystone, выберите «Автоматическая коррекция Keystone». Чтобы настроить четыре точки и размер рамки, выберите «Ручная коррекция Keystone».

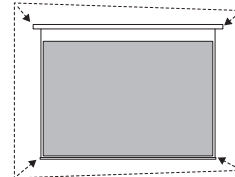
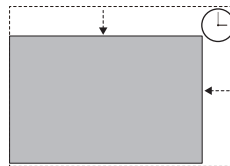

5 Google Ассистент

Нажмите кнопку Google Ассистента на пульте ДУ и скажите, какой найти фильм или шоу, задайте вопросы, на которые нужен ответ, запросите рекомендации, соответствующие вашему настроению, управляйте смарт-устройствами и делайте многое другое.

6 Google Cast

С Google Cast удобно передавать любимую музыку, фильмы и многое другое на телевизор.

Просто нажимайте кнопку «Трансляция» в любимых приложениях, и будет выполняться потоковая передача данных с телефона, планшета или ноутбука на телевизор. Пока ведется трансляция, можно пользоваться другими приложениями на телефоне, например листать соцсети, отправлять текстовые сообщения, и даже принимать звонки.



7 Обновление системы

• Обновление онлайн

Онлайн-обновление можно выполнить из настроек системы.

Примечание. Онлайн-обновление можно выполнить из настроек системы «».

Важные меры предосторожности

- Не смотрите прямо в объектив проектора и не направляйте его на себя: лучи могут навредить зрению.
- Не закрывайте впускное и выпускное отверстия проектора: так тепло не будет отводиться, и внутренние компоненты могут быть повреждены.
- Не протирайте объектив бумагой, салфеткой и пр., чтобы не повредить его. Для удаления пыли с линзы воспользуйтесь грушей для очистки оптики.
- Не мойте устройство жидкими чистящими средствами, чтобы не допустить коррозии платы. Берегите проектор от дождя, влаги и жидкостей с содержанием минеральных веществ.
- Держите устройство, его компоненты и аксессуары вдали от детей.
- Обязательно используйте проектор в сухом вентилируемом помещении.
- Не храните проектор в слишком жарких и слишком холодных местах: экстремальные температуры сокращают срок службы устройства. Устройство следует хранить и использовать в помещениях с температурой от 0 до 40 °С.
- Не ставьте проектор для просушки на нагревающиеся устройства (например, сушилку или микроволновую печь).
- Не нажимайте на устройство и не размещайте никаких предметов над или за ним, чтобы не повредить его и не заблокировать луч.
- Не роняйте проектор, не ударяйте по нему и не допускайте сильных вибраций, чтобы предотвратить повреждение платы.
- Не пытайтесь самостоятельно разобрать и собрать устройство. При возникновении проблем обращайтесь в отдел послепродажного обслуживания или компанию XGIMI.
- Не ремонтируйте устройство самостоятельно. Если устройство или какой-либо компонент неисправен, вовремя обратитесь в отдел послепродажного обслуживания XGIMI или верните его в XGIMI для проведения ремонта.
- Существуют различные стандарты HDMI, и поэтому некоторые кабели и устройства HDMI могут быть несовместимы с устройством. Использование несертифицированных кабелей HDMI может привести к неисправности подключения или отображения. Используйте кабели HDMI с хорошим экранированием излучения.
- Как и при эксплуатации других источников яркого света не смотрите прямо на луч проектора, RG2 IEC 62471-5:2015.



RG2



IEC 60825-1:2014

CONSUMER LASER PRODUCT
EN 50689-2021

Предупреждение FCC

Устройство соответствует положениям части 15 правил FCC. Устройство соответствует следующим двум условиям:

- (1) не создает вредные помехи;
- (2) устойчиво к помехам, включая помехи, которые могут вызвать сбои в работе. В руководстве пользователя или инструкции по эксплуатации должно быть напоминание пользователям о том, что преднамеренное или непреднамеренное изменение и замена передатчика без явного выраженного согласия ответственной стороны может привести к запрету на эксплуатацию устройства. Если руководство пользователя представляется в форме, отличной от бумажной, например на компьютерном диске или через Интернет, то информация в этом разделе может быть включена в руководство пользователя в альтернативной форме при условии, что пользователям известна информация о форме.

Для цифровых или периферийных устройств класса В инструкции, предоставляемые пользователям, должны включать следующие или аналогичные заявления на видном месте в руководстве пользователя:

Устройство было протестировано на соответствие ограничениям части 15 правил FCC для цифровых устройств класса В. Эти ограничения направлены на предотвращение недопустимых помех в жилых помещениях. Если установка и эксплуатация выполнены с нарушением инструкций, устройство будет генерировать и излучать радиочастотную энергию и может вызвать помехи для радиосвязи. Тем не менее гарантировать полное отсутствие помех в помещении невозможно. Если устройство создает недопустимые помехи для приема радио- или телесигнала (что можно проверить отключением и включением устройства), пользователям рекомендуется попробовать устранить помехи одним из следующих способов:

- измените положение приемной антенны;
- увеличьте расстояние между проектором и приемником;
- подключите устройство к источнику питания, отличному от того, к которому подключен приемник сигнала;
- обратитесь за консультацией к дистрибьютору или опытному технику по радио/телевидению;
- это устройство работает как зависимое и использует диапазон 2,4 ГГц (2,402–2,480 ГГц, 2,412–2,462 ГГц) или 5 ГГц (5,180–5,240 ГГц, 5,260–5,320 ГГц, 5,500–5,700 ГГц, 5,745–5,825 ГГц).

EAC RoHS

FCC ID: 2AR82-SKIWB663U11

Предупреждение IC

Данное оборудование соответствует требованиям промышленных стандартов RSS Канады, для которых не требуется лицензирование.

При работе устройство должно соблюдать следующие условия:

- (1) данное устройство не создает помех;
- (2) данное устройство устойчиво к помехам, включая те, которые могут вызвать сбои в работе данного устройства.

IC: 24728-SKIWB663U11

ПРЕДУПРЕЖДЕНИЕ! Перед установкой или эксплуатацией устройства см. сведения об электротехнической безопасности на внешней нижней части корпуса.

Это предупреждение относится только к дистанционным контроллерам или портальному устройству.

ВНИМАНИЕ!

1. Есть риск взрыва при замене элемента питания на элемент питания неправильного типа.
2. Утилизация элемента питания в огне или в горячей духовке, а также его механическое раздавливание или разрезание могут привести к взрыву.
3. Если оставить элемент питания при экстремально высокой температуре, может произойти взрыв или утечка горячей жидкости или газа.
4. Если оставить элемент питания при экстремально низком давлении воздуха, может произойти взрыв или утечка горячей жидкости или газа.

Соблюдение требований CE

1. Это устройство можно подключать только к интерфейсу USB версии USB 2.0.
2. Адаптер устанавливается рядом с устройством, и следует обеспечить легкий доступ к нему.
3. Диапазон рабочих температур EUT: от 0 до 40 °C.
4. Адаптер:
 - Вилка считается разъединяющим устройством адаптера.
 - Блок питания и ADP (мощность):
Ввод: 100–240 В переменного тока, 50/60 Гц, 1,8 A Max
Вывод: 20,0 В постоянного тока, 3,25 A
5. Устройство соответствует спецификации RF при условии использования на расстоянии 20 см от человека.
6. Не используйте устройство на высокой громкости в течение долгого времени, чтобы не повредить слух.



Декларация соответствия

Компания XGIMI Technology Co., Ltd. настоящим заявляет, что это устройство соответствует основным требованиям и другим соответствующим положениям Директивы 2014/53/EC.

Это устройство разрешается использовать в странах-членах ЕС, указанных справа.

Работа в диапазоне 5,15–5,25 ГГц разрешена только внутри помещений.

Эта частота применяется к государствам-членам или географическим регионам в пределах одного из государств-членов, в которых существуют ограничения на ввод в эксплуатацию или требования в отношении разрешения на использование.

BE	EL	LT	PT
BG	ES	LU	RO
CZ	FR	HU	SI
DK	HR	MT	SK
DE	IT	NL	FI
EE	CY	AT	SE
IE	LV	PL	UK

Соответствие в отношении воздействия излучений

Пульт дистанционного управления данного устройства соответствует ограничениям Федеральной комиссии по связи США (FCC) и Министерства промышленности Канады (IC) в отношении воздействия излучений в неконтролируемой среде.

Передатчик нельзя размещать или использовать в сочетании с другим передатчиком или антенной.

Светодиодный проектор соответствует предельным значениям стандартов излучения FCC и IC, определенным для неконтролируемых сред. При установке и эксплуатации устройства расстояние между передатчиком и корпусом должно составлять не менее 20 см.

Примечания.

Частотный диапазон 5,150–5,250 ГГц можно использовать только в помещении.

Эта частота применяется к государствам-членам или географическим регионам в пределах одного из государств-членов, в которых существуют ограничения на использование или разрешения.

BE	HR	AT
BG	IT	PL
CZ	CY	PT
DK	LV	RO
DE	LT	SI
EE	LU	SK
IE	HU	FI
EL	MT	SE
ES	NL	UK
FR		

Инструкции по утилизации использованных устройств:



Этот продукт разработан и изготовлен из высококачественных материалов и компонентов, которые можно перерабатывать.



Этот значок на устройстве показывает, что оно защищено в соответствии с директивой 2012/19/EC.

- * Используйте только крепления и дополнительные устройства, указанные или предоставленные производителем (например, эксклюзивный адаптер питания).
- * Это устройство может генерировать вредное световое излучение.

使用本產品前請先仔細閱讀使用者指南。

感謝您購買並使用 XGIMI 產品。為了兼顧您的安全和權益，使用產品前，應仔細閱讀本使用者指南。

對於因未依照本使用者指南中的指示或注意事項操作本產品而造成的任何人身傷害、財產損害或其他損失，XGIMI 概不負責。

關於本使用者指南

本使用者指南的版權歸 XGIMI 所有。

本使用者指南中所提及的商標和名稱屬於其相應所有者。使用者指南中的內容可能與產品不同。

Google TV 和 Google Cast 是 Google LLC 的商標。

Google 助理在某些語言和國家無法使用。服務的可用性因國家和語言而異。

HDMI

HDMI High-Definition Multimedia interface 和 HDMI Logo 是 HDMI Licensing Administratr, Inc 的商標或註冊商標。

Dolby Audio

Dolby, Dolby Audio 和雙 D 符號是 Dolby Laboratories 的註冊商標。

* 型號: XN13A

* XGIMI Technology 保留本使用者指南的解讀權和修訂權。

概述

連接埠

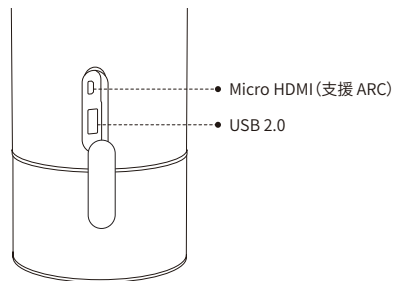
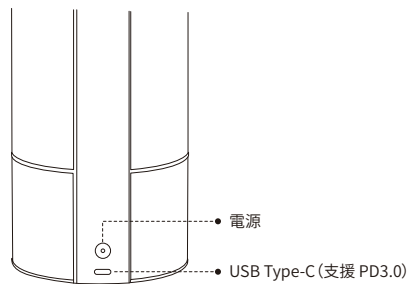

遠端

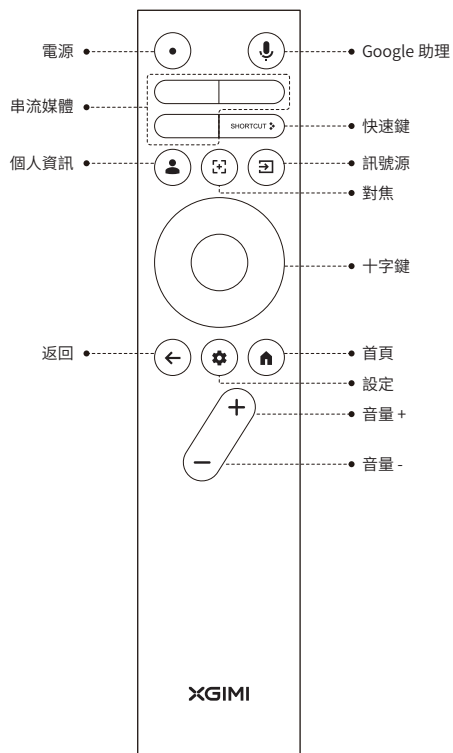

開始使用

1 裝置開啟/關閉

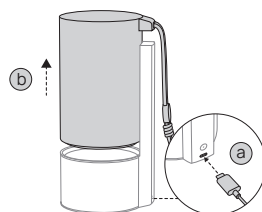

a 連接電源線並等待指示燈熄滅。

b 抬起投影機將其開啟。

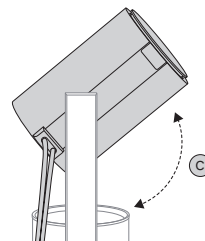

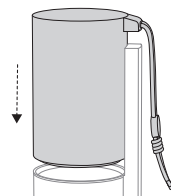
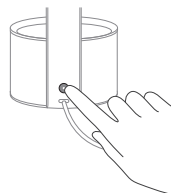

c 旋轉投影機。
投影機進入檢視模式

在電源開啟狀態下，按住電源按鈕或垂直關閉投影機可將其關機。



2 遙控器配對

將遙控器放在距離裝置 10 cm 內，同時按下「」和「」。當遙控器進入配對模式時，指示燈將開始閃爍。當閃爍開始時鬆開按鈕。聽到「叮」一聲後，連線成功。

如果配對失敗，請等待 30 秒並重複以上步驟。

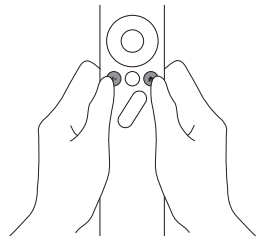

3 遙控器功能說明

您可以使用遙控器上的對焦鍵進行對焦。按下即可自動對焦。按住進行手動對焦，並且使用左右鍵手動調整對焦。

4 梯形與校正之間的額外間距

自動梯形校正功能啟用時，如果將裝置移動至另一位置，圖框會自動調整。

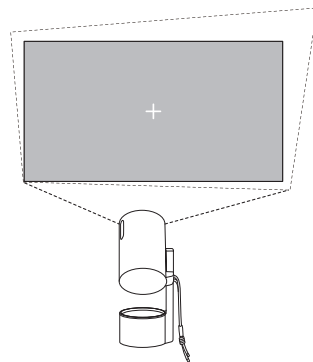

自動規避障礙物功能啟用時，如果投影區域內有任何障礙物，圖框會自動規避。自動畫面對齊功能啟用時，如果投影區域內有 16:9 或 16:10 畫面，圖框會自動吻合畫面。

將遙控器上的「」按鈕用於前往設定 > 投影機 > 梯形 > 自動梯形校正。選擇「自動梯形校正」即可啟用自動梯形校正功能。選擇「手動梯形校正」即可調整圖框的四個點和大小。

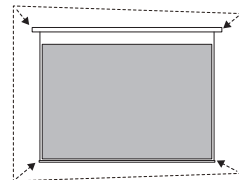
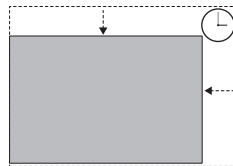

5 Google 助理

按下遙控器上的 Google 助理按鈕並使用語音即可搜尋電影和節目、詢問答案、取得建議以吻合您的情緒、控制智慧家庭裝置等等。

6 Google Cast



使用 Google Cast 輕鬆將您最愛的電影、音樂等等投放至電視。

只需從您已知且喜愛的應用程式點擊播放按鈕，即可將娛樂從手機、平板或膝機串流傳輸至 TV。在串流傳輸時，您可以繼續使用手機進行其他操作，如捲動瀏覽社群媒體、發送文字，甚至接聽電話。

7 系統升級

• 線上升級

線上升級可透過系統設定進行。

註記：線上升級可透過系統設定進行「」。

重要注意事項

- 請勿直視投影機鏡頭或將其面向您，因為光線可能對您的眼睛有害。
- 請勿阻塞裝置進風口/出風口，以防止散熱問題及造成內部電子組件損壞。
- 請勿用清潔紙、布料或其他材質擦拭鏡片，否則可能會損壞鏡片。請改用吹風機去除鏡頭上的灰塵。
- 請勿使用清潔化學物質、清潔劑或任何其他液體清洗裝置以防止裝置電路板腐蝕。避免讓裝置淋雨、受潮和接觸含有礦物質的液體。
- 將裝置、其組件和配件放在兒童接觸不到的地方。
- 確保裝置在乾燥、通風的環境下使用。
- 請勿將裝置存放在極熱或冷溫處，因為這樣會縮短裝置的使用壽命。在 0°C-40°C 的環境中放置和使用裝置。
- 請勿將裝置放入任何加熱裝備 (如烘乾機或微波爐) 中弄乾。
- 請勿擠壓裝置或在裝置上面或後面放置任何障礙物，以免損壞裝置並阻擋光路。
- 請勿投擲、撞擊或劇烈震動裝置，以防損壞內部電路板。
- 請勿嘗試對裝置自行拆卸和組裝。如有任何問題，請聯絡 XGIMI 售後服務。
- 請勿自行修理任何產品。如果裝置或任何組件未妥善運作，請及時洽詢 XGIMI 售後服務或將有瑕疵的產品退回 XGIMI 修理。
- 由於 HDMI 規格不同，有些 HDMI 連接線和裝置可能與產品不相容。使用未經認證的 HDMI 連接線可能會導致顯示或連接故障。請使用輻射屏蔽良好的 HDMI 連接線。
- 正如任何明亮光源，請勿凝視直射光束，RG2 IEC 62471-5:2015。



RG2



IEC 60825-1:2014

CONSUMER LASER PRODUCT
EN 50689-2021

FCC 警告

裝置符合 FCC 規則第 15 部分的條款。裝置符合以下 2 個條件：

- (1) 裝置不會造成有害干擾。
- (2) 裝置必須接受收到的任何干擾，包括可能導致非刻意操作的干擾。產品的使用者指南或操作指示必須提醒使用者，未經責任合規方明確核准而對傳送器進行有意或無意改裝和更換，可能會導致使用者無法操作裝置。如果使用者指南以紙本之外的形式提供，例如以電腦磁碟形式或透過網際網路提供，彼章節所需資訊可在使用者對替代形式有存取權的前提下，以替代形式包含在使用者指南中。

對於 B 級數位或週邊裝置，向使用者提供的指示必須包含以下或類似陳述，並且放在使用者指南的顯眼位置：

裝置經過測試，符合 FCC 規則第 15 部分對於 B 級數位裝置的限制。這些限制旨在有效防止住宅安裝中的有害干擾。如果安裝和使用未依照指示進行，裝置將產生並輻射射頻能量，而且可能對無線電通訊造成有害干擾。然而，不保證特定安裝中不會發生干擾。如果裝置確實對無線電或電視接收造成有害干擾（透過停止和啟動裝置來確定），則建議使用者嘗試透過以下一項或多項措施來修正干擾：

- 重新定位接收天線的方向。
- 增加裝置與接收器之間的距離。
- 將裝置連接到與接收器所連接者不同的電路上的插座中。
- 請洽詢經銷商或有經驗的無線電/電視技術人員尋求協助。
- 本裝置可當作從屬裝置，且操作範圍包括 2.4 GHz (2.402-2.480 GHz、2.412-2.462 GHz) 頻段或 5 GHz (5.180-5.240 GHz、5.260-5.320 GHz、5.500-5.700 GHz、5.745-5.825 GHz) 頻段。

EAC RoHS

FCC ID: 2AR82-SKIWB663U11

IC 警告

本裝置符合加拿大工業部免執照 RSS 標準。

操作須滿足以下兩個條件：

- (1) 本裝置可不造成干擾以及
- (2) 本裝置必須接受任何干擾，包括可能導致裝置意外運作的干擾。

IC: 24728-SKIWB663U11

警告：在安裝或操作設備之前，請參閱外部底殼上的資訊以取得電氣和安全資訊。

此警告僅適用於遙控器或入口裝置

注意：

1. 如果電池更換成不正確的電池類型，則存在爆炸的風險。
2. 將電池棄置在火中或熱烤箱中，或機械性粉碎或切割電池，可能會導致爆炸。
3. 將電池置於極高溫度的地方時，可能導致爆炸或易燃液體或氣體洩漏。
4. 使電池承受極低氣壓可能導致爆炸或易燃液體或氣體洩漏。

CE 維護

1. 本產品應僅連接至 USB 2.0 版的 USB 介面。
2. 轉接器應安裝在裝備附近，並且應易於插拔。
3. EUT 操作溫度範圍: 0 至 40°C。
4. 轉接器：
插頭視為轉接器的斷開裝置。
電源供應和 ADP (額定)：
訊號源: AC 100 V 至 240 V, 50/60 Hz, 1.8 A Max
輸出: DC 20.0 V, 3.25 A
5. 裝置在距離身體 20 cm 處使用時，符合 RF 規範。
6. 為防止可能的聽力受損，請勿長時間以高音量聆聽。



符合性聲明

XGIMI Technology Co., Ltd. 特此聲明，本產品符合 2014/53/EU 指令的基本要求及其他相關條款。

本產品允許在左邊略述的 EU 成員國使用。

5.15-5.25 GHz 頻段操作僅限室內使用。

此頻率適用於成員國或成員國境內存在投入服務限制或使用授權要求的地理區域。

BE	EL	LT	PT
BG	ES	LU	RO
CZ	FR	HU	SI
DK	HR	MT	SK
DE	IT	NL	FI
EE	CY	AT	SE
IE	LV	PL	UK

輻射曝露聲明

對於遙控器，本裝置符合針對不受控環境規定的 FCC 和 IC 輻射曝露限制。

傳送器不得與任何其他天線或傳送器一起放置或操作。

對於 LED 投影機，本裝置符合針對不受控環境規定的 FCC 和 IC 輻射曝露限制。安裝與操作裝置時，傳送器與人體的距離應該至少為 20 cm。

註記：

5.150-5.250 GHz 頻率範圍僅限室內使用。

此頻率適用於存在使用限制或授權要求的成員國或成員國境內的地理區域。

BE	HR	AT
BG	IT	PL
CZ	CY	PT
DK	LV	RO
DE	LT	SI
EE	LU	SK
IE	HU	FI
EL	MT	SE
ES	NL	UK
FR		

已用產品棄置指示：



本產品採用可回收的高品質材質和組件設計並製造。



產品上的此符號表示產品受 2012/19/EU 指令保護。

* 僅使用製造商指定或提供的附件和配件 (諸如專屬電源供應轉接器)。

* 本產品可能會發出有害的光輻射。

نظرة عامة

المنافذ

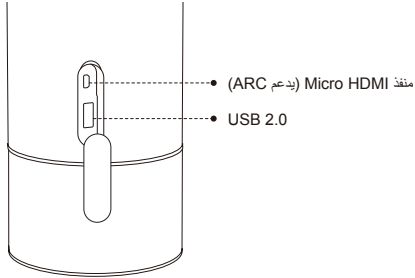
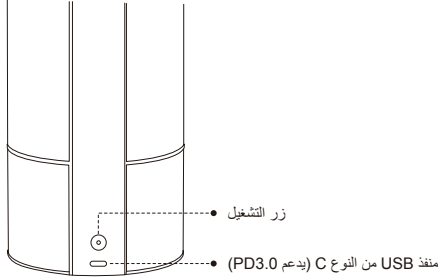

يرجى قراءة دليل المستخدم بعناية قبل استخدام هذا المنتج.

شكراً لك على شراء منتجات شركة XGIMI واستخدامها. للحفاظ على سلامتك ومصالحك، يجب عليك قراءة دليل المستخدم هذا بعناية قبل استخدام المنتج.

لا تتحمل XGIMI أي مسؤولية عن أي إصابة شخصية أو أضرار للممتلكات أو أي خسارة أخرى ناجمة عن عدم الالتزام بت تشغيل هذا المنتج وفقاً للتعليمات أو التحذيرات الواردة في دليل المستخدم هذا.

حول دليل المستخدم هذا

تعود ملكية حقوق الطبع والنشر لتعليمات المستخدم هذا لشركة XGIMI. تعود ملكية العلامات التجارية والأسماء المذكورة في تعليمات الاستخدام لأصحاب الحقوق الخاصة بها. قد يكون محتوى تعليمات الاستخدام مختلفاً عن المنتج الفعلي.

Google Cast، Google TV هما علامتان تجاريتان لشركة Google LLC. Google Assistant في بعض اللغات والبلدان، يختلف مدى توفر الخدمات باختلاف البلد واللغة.

واجهة الوسائط المتعددة عالية الوضوح HDMI وشعار HDMI هما علامتان تجاريتان أو علامتان تجاريتان مسجلتان لشركة HDMI Licensing Administrator, Inc.

HDMI®

Dolby Audio ورمز حرفي D هم علامات تجارية لشركة Dolby Laboratories.

Dolby Audio

* الطراز: XN13A

* تحتفظ XGIMI Technology بالحق في تفسير وتعديل دليل المستخدم هذا.

بدء التشغيل

1 تشغيل/إيقاف تشغيل الجهاز

1 وصل كابل الطاقة وانتظر حتى ينطفئ ضوء المؤشر.

2 ارفع جهاز العرض لتشغيله.

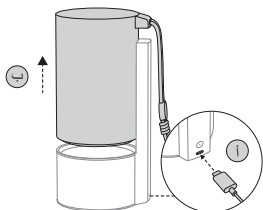

3 ادر جهاز العرض. وسيبدأ جهاز العرض في وضع العرض

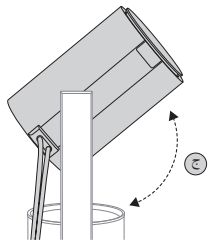

في وضع التشغيل، اضغط مطولاً على زر التشغيل أو أغلق جهاز العرض رأسياً لإيقاف تشغيله.

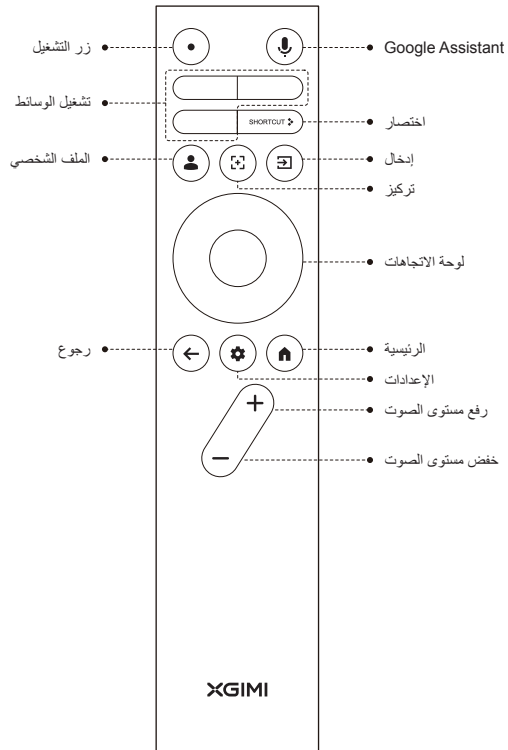
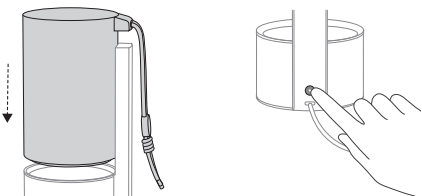

2 إقران جهاز التحكم عن بُعد

ضع جهاز التحكم عن بُعد على مسافة 10 سم من الجهاز، واضغط على الزرين "⊖" و "⊕" في الوقت نفسه. وسيبدأ ضوء المؤشر في الوميض عندما يدخل جهاز التحكم عن بُعد في وضع الإقران. اترك الزرين عندما يبدأ الوميض. بعد سماع صوت "دينج"، يكون قد تم الاتصال بنجاح.

إذا فشل الإقران، فانتظر 30 ثانية وكرر الخطوات المذكورة أعلاه.

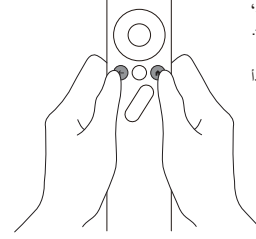

3 وصف وظائف جهاز التحكم عن بُعد

يمكنك استخدام مفتاح التركيز الموجود في جهاز التحكم عن بُعد للتركيز. اضغط عليه لتفعيل التركيز تلقائيًا. واضغط عليه مطولاً لتفعيل التركيز اليدوي، واستخدم الزرين الأيسر والأيمن لضبط التركيز يدويًا.

4 وجود مساحة زائدة فارغة بين الانحراف والتصحيح

عند تفعيل وظيفة تصحيح الانحراف تلقائيًا، سيتم ضبط الإطار تلقائيًا إذا نقلت الجهاز إلى مكان آخر.

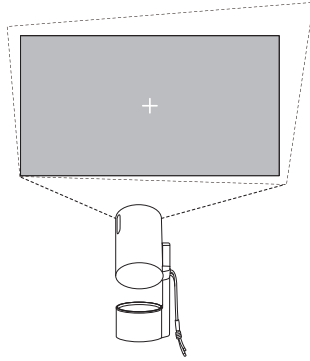

استخدم زر "⊕" الموجود في جهاز التحكم عن بُعد للانتقال إلى الإعدادات < جهاز العرض < الانحراف < تصحيح الانحراف تلقائيًا. اختر "تصحيح الانحراف تلقائيًا" لتفعيل وظيفة تصحيح الانحراف تلقائيًا. اختر "تصحيح الانحراف يدويًا" لضبط النقاط الأربع وحجم الإطار.

عند تفعيل وظيفة تجنب العوائق تلقائيًا، سيتجنب الإطار تلقائيًا أي عوائق موجودة في منطقة العرض. عند تفعيل وظيفة محاذاة الشاشة تلقائيًا، سيُطابق الإطار تلقائيًا الشاشة إذا كانت هناك شاشة بنسبة عرض 16:9 أو 16:10 في منطقة العرض.

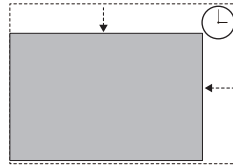
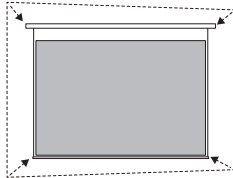

Google Assistant 5

اضغط على زر Google Assistant الموجود في جهاز التحكم من بُعد واستخدم صوتك للبحث عن الأفلام والعروض والإجابة عن الاستفسارات والتوصيات التي تناسب حالك المزاجية والتحكم في أجهزتك المنزلية الذكية وغير ذلك.

6 تقنية Google Cast

يمكنك بث أفلامك وموسيقاك المفضلة وغيرها بسهولة إلى التلفزيون باستخدام تقنية Google Cast.



ما عليك سوى النقر على زر البث الموجود في التطبيقات التي تعرفها وتحديها بالفعل لبث المحتوى الترفيهي من الهاتف أو الجهاز اللوحي أو الكمبيوتر المحمول إلى التلفزيون. ويمكنك في أثناء بث المحتوى الاستمرار في استخدام هاتفك للقيام بأشياء أخرى مثل تصفح وسائل التواصل الاجتماعي وإرسال الرسائل النصية وحتى الرد على المكالمات.

7 ترقية نظام

- إجراء ترقية عبر الإنترنت
- يمكن إجراء الترقية عبر الإنترنت من خلال إعدادات النظام.
- ملحوظة: يمكن إجراء الترقية عبر الإنترنت من خلال إعدادات النظام "⚙️".

احتياطات مهمة

- لا تحقق مباشرة في عدسات جهاز العرض أو توجهها نحوك لأن الضوء قد يكون ضارًا لعينيك.
- لا تجيب مدخل/مخرج الهواء الخاص بالجهاز لتجنب مشكلات تبديد الحرارة وإلحاق ضرر بالمكونات الإلكترونية الداخلية.
- لا تسمح العدسة بورق التنظيف أو القماش أو المواد الأخرى لأن ذلك قد يلحق ضررًا بالعدسة. يرجى استخدام منفاخ الهواء لإزالة الغبار من العدسة بدلاً من ذلك.
- لا تغسل الجهاز بمواد كيميائية للتنظيف أو المنظفات أو أي سائل أخرى، لحماية لوحة الدائرة من التآكل. يجب تجنب تعريض الجهاز لمياه الأمطار والرطوبة والسوائل المحتوية على المعادن.
- احفظ الجهاز ومكوناته وملحقاته بعيدًا عن متناول الأطفال.
- تأكد من استخدام الجهاز في بيئة جافة وجيدة التهوية.
- لا تخزن الجهاز في درجات حرارة عالية للغاية أو منخفضة للغاية، لأن ذلك سيؤدي إلى تقصير عمر الجهاز. يرجى وضع الجهاز واستخدامه في بيئة تتراوح درجة حرارتها بين 0 درجة مئوية و40 درجة مئوية.
- لا تضع الجهاز في أي جهاز تسخين (مثل مجفف الملابس أو الميكروويف) لتجفيفه.
- لا تضغط على الجهاز أو تضع عوائق فوقه أو خلفه، وذلك من أجل تجنب إتلاف الجهاز وسد مسار الضوء.
- لا ترمي أو تضرب أو تهتز الجهاز بحدة لتجنب إتلاف لوحة الدوائر الداخلية.
- لا تحاول تفكيك الجهاز وتجميعه بنفسك. إذا وقعت أي مشكلة، فُرجي التواصل مع قسم خدمة ما بعد البيع في شركة XGIMI.
- لا تُصلح أي منتج بنفسك. إذا لم يعمل الجهاز أو أي مكونه بشكل صحيح، فِرجي الاتصال بقسم خدمة ما بعد البيع لـ XGIMI في وقت مناسب أو يرجى إعادة المنتج المعيب إلى XGIMI لإصلاحه.
- بسبب اختلاف مواصفات HDMI، قد لا تكون بعض كابلات HDMI والأجهزة متوافقة مع المنتج. قد يؤدي استخدام كابلات HDMI غير المعتمدة إلى فشل في العرض أو الاتصال. يُرجى استخدام كابلات HDMI ذات حماية جيدة من الإشعاعات.
- كما هو الحال مع أي مصدر ضوء ساطع، لا تحقق في الشعاع المباشر، وفقًا للمعيار

RG2 IEC 62471-5:2015



RG2



IEC 60825-1:2014

CONSUMER LASER PRODUCT
EN 50689:2021

تحذير لجنة الاتصالات الفيدرالية (FCC)

يفي الجهاز بأحكام الجزء 15 من قواعد FCC. يستوفي الجهاز الشرطين التاليين:

(1) لن يسبب الجهاز تداخلًا ضارًا.

(2) يجب أن يقبل الجهاز أي تداخل يتم تلقيه، بما في ذلك التداخل الذي قد يؤدي إلى عمليات غير مقصودة. يجب أن يذكر دليل المستخدم أو تعليمات التشغيل للمنتج المستخدمين بأن التعديل والاستبدال المتعمد أو غير المتعمد لأجهزة الإرسال دون موافقة صريحة من طرف الامتثال المسؤول قد يمنع المستخدم من تشغيل الجهاز. وإذا تم تقديم دليل المستخدم في شكل آخر غير الورق، على سبيل المثال، في شكل قرص حاسوب أو عن طريق الإنترنت، يمكن إدراج المعلومات المطلوبة في ذلك الجزء في دليل المستخدم في شكل بديل على أساس أن المستخدم يمكنه الوصول إلى الشكل البديل.

بالنسبة للأجهزة الرقمية أو الطرفية من الفئة B، يجب أن تتضمن التعليمات المقدمة للمستخدمين البيانات التالية أو البيانات المماثلة وأن توضع في جزء بارز من دليل المستخدم:

تم اختبار الجهاز لتلبية قيود الجزء 15 من قواعد FCC بشأن الأجهزة الرقمية من الفئة B. تهدف هذه القيود إلى توفير الرقابة الفعالة من التداخل الضار في المباني السكنية. إذا لم يتم تثبيت الجهاز واستخدامه وفقًا للتعليمات، فإنه سيولد ويشتت طاقة تردد الراديو، الأمر الذي سيؤدي إلى تداخل ضار للاتصال اللاسلكي. ومع ذلك، ليس ثمة ما يضمن عدم حدوث تداخل في عملية تركيب بعينها. إذا تسبب الجهاز في تداخل ضار في استقبال الراديو أو التلفزيون (يتم تحديده عن طريق إيقاف الجهاز وتشغيله)، يُقترح أن يحاول المستخدم تصحيح التداخل من خلال واحد أو أكثر من التدابير التالية:

- إعادة وضع اتجاه الهوائي المنطقي.
- زيادة المسافة بين الجهاز وجهاز الاستقبال.
- توصيل الجهاز بمنفذ على دائرة مختلفة عن تلك التي يتم توصيل جهاز الاستقبال بها.
- استشارة الموزعين أو فنيي الراديو/التلفزيون ذوي الخبرات لطلب مساعدة منهم.
- يمل هذا الجهاز كجهاز تابع ويعمل بتردد 2.4 GHz
- نطاق (2.402-2.480 GHz، 2.412-2.462 GHz) أو 5 GHz نطاق (180-5.240 GHz، 5.320-5.260 GHz، 5.700-5.500 GHz، 5.745-5.825 GHz)

تحذير الصناعة الكندية

يتوافق هذا الجهاز مع معيار (معايير) صناعات كند RSS بشأن الإعفاء من الترخيص.

يخضع التشغيل للشرطين التاليين:

(1) قد لا يسبب هذا الجهاز أي تداخل

(2) يجب أن يتحمل هذا الجهاز أي تداخل، بما في ذلك التداخل الذي قد يتسبب في تشغيل الجهاز بشكل غير مرغوب فيه.

الصناعة الكندية: SKIWB663U11-24728

تحذير: يرجى قراءة المعلومات المكتوبة على الحاويات السفلية الخارجية عن المعلومات الكهربائية ومعلومات السلامة قبل تركيب الجهاز أو تشغيله.

ينطبق هذا التحذير فقط على أجهزة التحكم عن بعد أو جهاز البوابة.

تنبيه:

1. توجد مخاطر الانفجار إذا تم استبدال البطارية بنوع بطارية غير صحيح.
2. ترك البطارية في النار أو الفرن الساخن، أو سحقها أو قطعها ميكانيكيًا يمكن أن يؤدي إلى انفجار.
3. يمكن أن يؤدي ترك البطارية في درجة حرارة عالية للغاية إلى انفجار أو تسرب سائل أو غاز قابل للاشتعال.
4. قد يؤدي وضع البطارية في ضغط هواء منخفض للغاية إلى انفجار أو تسرب سائل أو غاز قابل للاشتعال.

RoHS EAC

رمز معرف لجنة الاتصالات الفيدرالية: 2AR82-SKIWB663U11

صيانة معدات الاتصالات

1. يتصل هذا المنتج بمنفذ USB من الإصدار USB2.0 فقط.
2. يتم تركيب المحول بالقرب من الجهاز ويكون من السهل الوصول إليه.
3. نطاق درجة حرارة التشغيل للأجهزة تحت الاختبار: 0-40 درجة مئوية.
4. المحول:

يُعتبر القابس جهاز الانفصال للمحول.

مصدر الطاقة وADP (التقييم):

الجهد الكهربائي للإدخال: تيار متردد 100 فولت - 240 فولت، 60/50 هرتز، 1.8 أمبير

5. يتوافق الجهاز مع مواصفات التردد اللاسلكي (RF) عند استخدامه على مسافة 20 سم من جسمك.
6. لتجنب حدوث ضرر محتمل للسمع، يجب عدم الاستماع إلى مستويات صوت صاخبة لفترات طويلة.



الإقرار بالامتثال

تعلن شركة XGIMI Technology Co., Ltd بموجب هذا أن هذا المنتج يمتثل للمتطلبات الأساسية والأحكام الأخرى ذات الصلة بتعليمات 2014/53/EU.

يُسمح باستخدام هذا المنتج في الدول الأعضاء من الاتحاد الأوروبي المحددة على اليمين.

يقتصر التشغيل بنطاق 5.15-5.25 جيجاهرتز على الاستخدام الداخلي فقط.

ينطبق هذا التردد على الدول الأعضاء أو المناطق الجغرافية داخل الدول الأعضاء التي توجد فيها قيود على الخدمة أو متطلبات الترخيص بالاستخدام.

BE	EL	LT	PT
BG	ES	LU	RO
CZ	FR	HU	SI
DK	HR	MT	SK
DE	IT	NL	FI
EE	CY	AT	SE
IE	LV	PL	UK

بيان التعرض للإشعاع

بالنسبة إلى جهاز التحكم عن بُعد، يتوافق هذا الجهاز مع حدود التعرض للإشعاع الصادرة عن لجنة الاتصالات الفيدرالية ولجنة الاتصالات الدولية والمتخصص عليها للبيئة غير الخاضعة للرقابة.

يجب عدم وضع جهاز الإرسال أو تشغيله بالاتقارن مع أي هوائي أو جهاز إرسال آخر.

بالنسبة إلى جهاز عرض LED، يمثل الجهاز لحدود التعرض للإشعاع الصادرة من لجنة الاتصالات الفيدرالية والصناعة الكندية المحددة للبيئات غير الخاضعة للرقابة. عند تركيب وتشغيل الجهاز، يجب أن تكون المسافة بين جهاز الإرسال وجسم الإنسان 20 سم على الأقل.

ملحوظات:

نطاق التردد 5.150-5.250 GHz مخصص للاستخدام داخليا فقط.

ينطبق هذا التردد على الدول الأعضاء أو المناطق الجغرافية داخل الدول الأعضاء حيث توجد قيود على متطلبات الاستخدام أو الترخيص.

تعليمات التخلص من المنتجات المستعملة:

صُمم هذا المنتج وصنع بمواد ومكونات عالية الجودة وقابلة لإعادة التدوير.



يشير هذا الرمز على المنتج إلى أن المنتج محمي بموجب تعليمات 2012/19/EU.



- * استخدم فقط المرافق والمحطات المحددة أو المقامة من الشركة المصنعة (مثل محوّل إمدادات الطاقة المخصص).
- * قد ينبعث من هذا المنتج إشعاع ضار.

BE	HR	AT
BG	IT	PL
CZ	CY	PT
DK	LV	RO
DE	LT	SI
EE	LU	SK
IE	HU	FI
EL	MT	SE
ES	NL	UK
FR		