

# BRONZE SERIES

manuel de l'utilisateur





# Table des matières

Introduction :	1
Fixation des pieds et des pointes	2
Pour sols avec moquette	2
Pour sols durs et parquets	2
Installation de vos enceintes	2
Positionnement du système à 2 canaux	2
Positionnement de l'AV	3
Installation du Bronze FX	3
Atmos	4
Au plafond	4
Enceintes avec Bronze AMS Dolby Atmos®	4
Fixation murale pour Bronze FX et Bronze AMS	4
Câblage	5
Câblage unique	5
Câblage double	5
Bi-amplification	5
Les effets du câblage double et de la bi-amplification	6
Bouchons de port	6
Rodage de vos enceintes	7
Réglage du boulon de retenue	7
Garantie	7
Informations pour l'utilisateur	7
Spécifications	8

## Introduction :

La série Bronze a été élaborée dans ses moindres détails pour optimiser votre expérience sonore, que ce soit pour écouter votre album favori ou pour regarder le dernier succès d'Hollywood.

Composée de 8 modèles différents, elle vous permet de créer le système audio parfaitement ajusté à vos besoins pour la musique ou le home cinéma, depuis nos enceintes d'étagères jusqu'à la restitution puissante mais détaillée de nos enceintes de sol grand format. Grâce au complément de nos enceintes diffusant vers le haut avec technologie Dolby Atmos®, vous pouvez ajouter une toute nouvelle dimension à vos expériences cinématographiques favorites.

La série Bronze est faite pour vous, pour votre environnement, et pour la restitution audio que vous désirez.

## Fixation des pieds et des pointes

### Pour sols avec moquette

(Modèles Bronze 200 et 500 uniquement)

Les pointes et balanciers sont fournis assemblés pour une utilisation sur les sols avec moquette ou sur lesquels les pointes sont appropriées. Il suffit de les fixer à la base de l'enceinte à l'aide des boulons fournis (A et B).

Vous pouvez vérifier que l'enceinte est à niveau sur tous les côtés en utilisant un niveau à bulle (non fourni). Si elle n'est pas correctement nivelée, dévissez la pointe et vérifiez à nouveau. Répétez cette procédure jusqu'à ce que le caisson soit parfaitement à niveau. Utilisez les écrous de serrage sur chaque pied pour fixer la pointe en place et prévenir les vibrations indésirables.

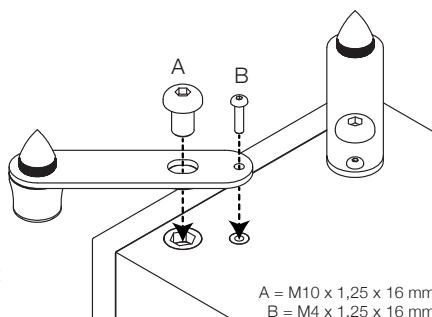

**⚠ Vérifiez qu'aucun câble électrique susceptible d'être endommagé par les pointes ne passe sous le tapis ou la moquette.**

### Pour sols durs et parquets

(Modèles Bronze 200 et 500 uniquement)

Retirez les pointes et remplacez-les par les pieds en caoutchouc fournis. Fixez les balanciers à la base de l'enceinte, le côté à coussinet orienté vers l'enceinte, à l'aide des boulons fournis (A et B).

Vous pouvez vérifier que l'enceinte est à niveau sur tous les côtés en utilisant un niveau à bulle (non fourni). Si elle n'est pas correctement à niveau, dévissez le pied et vérifiez à nouveau. Répétez cette procédure jusqu'à ce que le caisson soit parfaitement à niveau. Utilisez les écrous de serrage sur chaque pied pour les fixer en place et prévenir les vibrations indésirables.

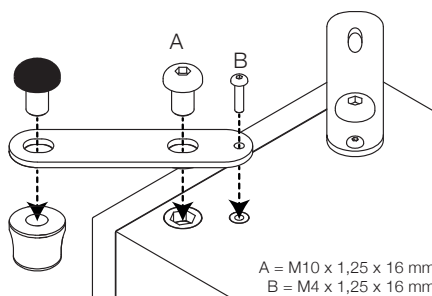

## Installation de vos enceintes

### Positionnement pour un système à 2 canaux

Pour une utilisation dans un système à 2 canaux (stéréo), la position d'écoute et les haut-parleurs doivent former un triangle équilatéral. Les haut-parleurs doivent être situés à environ 1,8 à 3 m de distance. La distance idéale avec le mur arrière varie selon l'enceinte (voir la liste ci-dessous). Toutefois, pour des performances optimales, elles doivent être placées à une distance minimale de 91 cm des murs latéraux.

- Bronze 50 15 - 30 cm
- Bronze 100 et 200 20 - 36 cm
- Bronze 500 30 - 61 cm

**⚠ REMARQUE :** ces distances sont recommandées pour garantir des performances optimales. Les résultats réels varient en fonction de la taille et de la conception des pièces.

Il est fortement conseillé d'effectuer des essais lorsque vous installez les haut-parleurs. En effet, l'environnement et les préférences personnelles changent en fonction de chaque installation. Si, par exemple, vous trouvez que les basses sont insuffisantes, rapprochez légèrement les haut-parleurs du mur. La manœuvre opposée est recommandée si les basses vous paraissent excessives. Consultez également les informations dans la section Bouchons de port. Si l'imagerie stéréo est perdue, essayez d'orienter légèrement les enceintes vers l'intérieur. Le son doit donner l'impression de partir du point central entre les haut-parleurs, et non des haut-parleurs eux-mêmes.

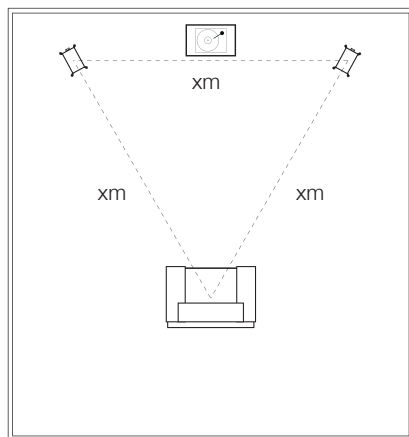

## Positionnement de l'AV

Veillez vous reporter aux illustrations ci-dessous pour connaître les angles idéaux et les positions de chaque enceinte dans votre système surround. Les enceintes doivent être éloignées du mur selon les exigences de l'enceinte, qui sont listées dans la section Positionnement dans un système à deux canaux.

Si vous écoutez de la musique (sans caisson de basses) et que le son est trop lourd et grave ou si la profondeur des graves est trop perceptible dans la pièce, éloignez légèrement les enceintes des murs. Si ce n'est pas possible, alors essayez les bouchons de port fournis. Dans un système comprenant un caisson de basses, essayez de régler la fréquence de répartition des haut-parleurs et/ou du caisson de basses ou de changer la position du caisson de basses.

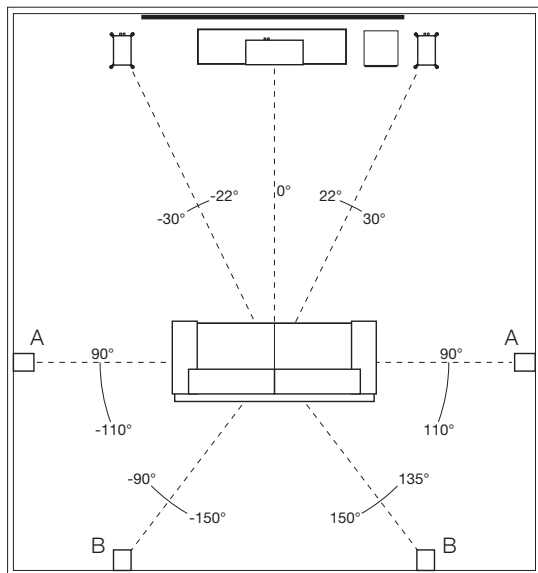

L'enceinte centrale Bronze C150 doit être positionnée de façon à être orientée approximativement à la hauteur des oreilles de la position d'écoute principale. La Bronze C150 est livrée avec 4 pieds adhésifs, à coller sur la partie inférieure du caisson pour protéger et isoler l'enceinte.

**REMARQUE :** Les images sont à des fins d'illustration uniquement. Si vous utilisez l'enceinte Bronze FX, veuillez vous référer à la section « Paramétrage de la Bronze FX » pour plus de détails.

- A. Enceintes surround latérales
- B. Enceintes surround arrière

Un système surround 7.1 utilisera les enceintes latérales (position A) et arrière (position B). Si vous installez un système 5.1, vous pouvez placer vos enceintes surround en position (A) ou (B).

## Installation de l'enceinte Bronze FX

L'enceinte Bronze FX propose des modes d'écoute dipolaire ou bipolaire. En mode bipolaire, les haut-parleurs et tweeters sont tous en phase. En mode dipolaire, le tweeter d'un côté de l'enceinte n'est pas en phase avec l'autre tweeter et haut-parleur pour créer le son diffus. Les enceintes FX doivent être fixées au mur à environ 60 cm au-dessus de la hauteur des oreilles.

**Sélecteur dipolaire/bipolaire :** Si vous l'utilisez dans un système 5.1 en tant qu'enceinte arrière, sélectionnez le mode bipolaire. Cela dit, il n'est pas interdit d'expérimenter et de tester en sélectionnant le mode dipolaire.

Si elle est incluse dans un système 7.1 avec une paire d'enceintes Bronze FX, sélectionnez le mode dipolaire. Si vous utilisez 2 paires d'enceintes Bronze FX pour des effets latéraux et arrière, réglez-les toutes sur le mode dipolaire et échangez les enceintes FX latérales gauche et droite. Laissez les Bronze FX arrière disposées normalement, tel qu'indiqué sur l'illustration.

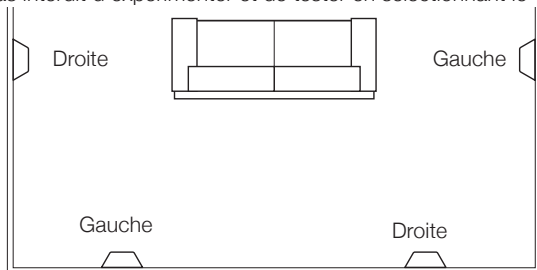

**REMARQUE :** Avant de toucher aux commutateurs, assurez-vous que l'amplificateur soit éteint. Cela aidera à protéger l'amplificateur.

# Atmos

## En plafond

Lorsque vous configurez les canaux de plafond d'un système Atmos, nous recommandons d'utiliser nos enceintes de plafond trois voies. Celles-ci emploient un module unique de tweeter/medium pivotant offrant une dispersion plus large. Ils sont parfaits pour les fonctionnalités Atmos. Pour en savoir plus, rendez-vous sur notre site [monitoraudio.com](http://monitoraudio.com).

Pour un positionnement idéal des configurations à 2 ou 4 enceintes Atmos, reportez-vous aux illustrations ci-dessous.

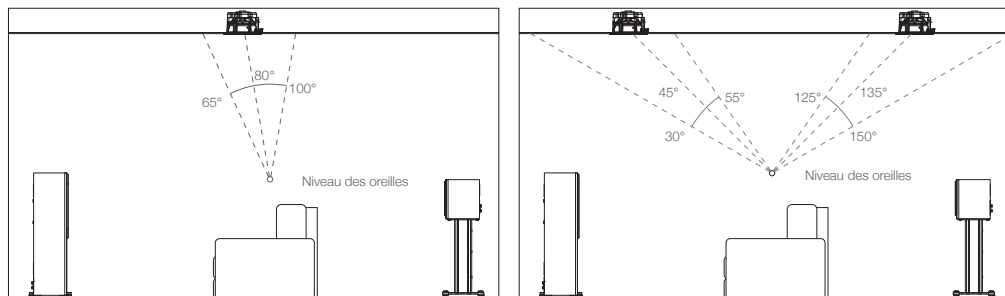

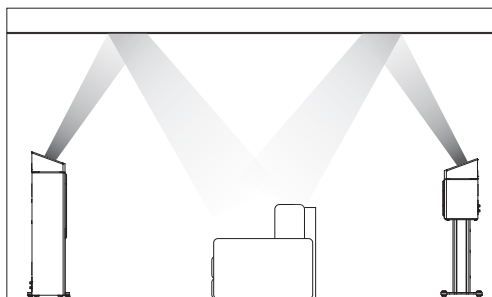

## Enceintes avec Bronze AMS Dolby Atmos®

Nos nouvelles enceintes Bronze AMS constituent une solution dédiée et une alternative aux installations Atmos en plafond. Elles peuvent être placées directement au dessus des enceintes avant et/ou arrière dans une configuration Atmos à 2 ou 4 enceintes. En outre, il est également possible d'utiliser la Bronze AMS, en montage mural, pour constituer un système surround ou à huit enceintes.



## Fixation murale pour Bronze FX et Bronze AMS

-  **ATTENTION :** Vous devez toujours déterminer l'emplacement exact de l'enceinte Bronze FX ou Bronze AMS et vérifier la structure du mur. Pour des raisons de sécurité, si vous doutez de votre capacité à garantir une fixation sécurisée, ne tentez pas de fixer ces enceintes au mur. Faites plutôt appel aux services d'une personne compétente et qualifiée.
-  **ATTENTION :** Vérifiez qu'aucune canalisation ou qu'aucun câble électrique ne passe derrière l'endroit où vous vous apprêtez à installer les enceintes. Travaillez étape par étape en toute sécurité et évitez de laisser traîner les câbles.
-  **REMARQUE :** Les vis et chevilles murales ne sont pas fournies avec les enceintes Bronze FX ou Bronze AMS. Veuillez utiliser uniquement des fixations adaptées à la nature du mur sur lequel seront fixées les enceintes.

Les enceintes Bronze FX et Bronze AMS sont fournies avec des inserts en trou de serrure. Pour fixer les enceintes au mur, nous vous conseillons d'utiliser le modèle de fixation murale fourni dans le carton d'emballage.

# Câblage

## Câblage unique

Le câblage unique se fait par un branchement unique de câbles aux terminaux situés à l'arrière de votre haut-parleur. Le répartiteur du haut-parleur guide en interne les fréquences vers le haut-parleur/tweeter approprié. Les basses fréquences vers les enceintes de graves, les fréquences moyennes vers les haut-parleurs médium/bas et les hautes fréquences vers le tweeter.

Vous pouvez les connecter aux terminaux du haut, du bas ou en diagonale (effectuez des essais pour obtenir les meilleurs résultats).

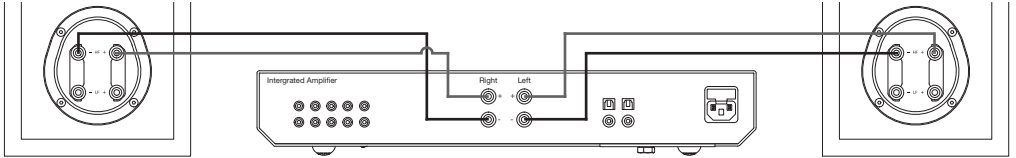

**! REMARQUE : si vous utilisez cette méthode, laissez les liaisons de terminal en place.**

## Câblage double

Le câblage double se fait en connectant des paires séparées de câbles d'enceinte aux terminaux sur le haut-parleur depuis une seule paire de connexions sur l'amplificateur. Dans le cas de la série Bronze, les terminaux du bas se connectent au(x) haut-parleur(s) de grave et les terminaux du haut se connectent au tweeter dans les haut-parleurs 2 voies, ou le medium et le tweeter dans les haut-parleurs 2,5 voies.

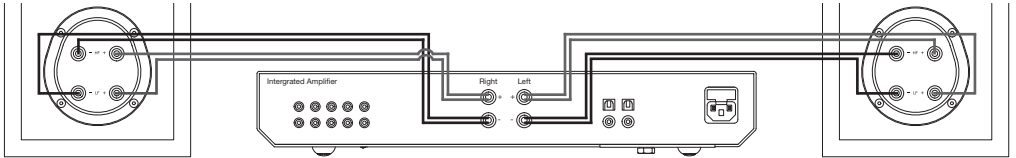

**! REMARQUE : si vous utilisez cette méthode, vous DEVEZ retirer les liaisons de terminal.**

## Bi-amplification

La bi-amplification est identique au câblage double, à la différence que vous introduisez un second amplificateur dans l'équation.

Pour bi-amplifier, vous devez connecter un ensemble de câbles d'enceinte aux terminaux du haut depuis un amplificateur et un autre ensemble de câbles d'enceinte aux terminaux du bas depuis le second amplificateur.

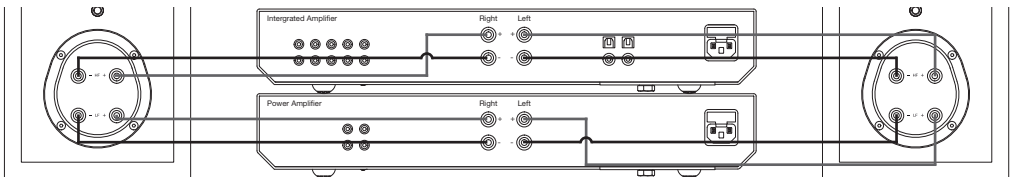

**! REMARQUE : si vous utilisez cette méthode de câblage, vous DEVEZ retirer les liaisons de terminal.**

## Les effets du câblage double et de la bi-amplification

Fondamentalement, la répartition d'un haut-parleur fait varier l'impédance perçue par l'enceinte et par l'amplificateur d'alimentation. Lorsqu'un signal audio complet est appliqué aux terminaux d'un système d'enceinte complet, le ou les haut-parleur(s) de graves ne recevront que les signaux de basse fréquence ; le haut-parleur médium reçoit les signaux de fréquence médium et le tweeter ne reçoit que les signaux envoyés en haute fréquence.

Cela signifie que si des câbles d'enceintes séparés sont connectés aux terminaux de basse fréquence et aux terminaux de haute fréquence, non seulement les enceintes ont eu la fréquence dirigée et divisée pour elles, mais si vous utilisez une installation à deux câbles, les deux câbles d'enceinte séparés transporteront désormais également des signaux différents du fait de l'impédance. Ainsi, les câbles de basse transportent essentiellement les fréquences basses, et le câble de tweeter principalement les hautes fréquences.

Les effets du câblage double sont tout en nuance, et selon la conception et la construction des câbles, il pourrait s'avérer plus judicieux d'opter pour un unique câble de meilleure qualité que pour deux en câblage double. Monitor Audio recommande de tester les deux configurations pour choisir celle qui fonctionne le mieux avec votre installation.

La bi-amplification ajoute un amplificateur supplémentaire au système pour que le premier amplificateur gère les fréquences basses, et l'autre gère les fréquences élevées. La bi-amplification peut ainsi présenter un signal « plus net » sur les deux terminaux en basse et haute fréquence, et parce que les hautes et basses fréquences ont déjà été séparées, chacune a un effet minimal sur l'autre. Clairement, les graves ont moins d'impact sur les aigus délicats. Afin de tirer le meilleur parti de la bi-amplification, les amplificateurs doivent être autant que possible indépendants les uns des autres. Par exemple, si vous utilisez deux amplificateurs stéréo, vous devriez utiliser un amplificateur stéréo pour les basses et l'autre pour les aigus, afin de minimiser l'impact des basses sur les aigus.

## Bouchons de port

 **AVERTISSEMENT : faites attention à ne pas enfoncer trop profondément les bouchons de port dans le port, car vous pourriez par inadvertance perdre le bouchon de mousse dans le caisson de l'enceinte.**

Si le haut-parleur est destiné à être installé dans une petite pièce (environ 9 m<sup>2</sup>) ou si la pièce a tendance à induire une réponse des graves trop accentuée, il sera alors utile d'utiliser les bouchons de port. Cependant, il est conseillé de faire des essais de positionnement des haut-parleurs dans la pièce avant d'installer les bouchons de port. Pour des performances optimales du haut-parleur, vérifiez qu'il ne soit pas trop près d'un mur ou des coins d'une pièce.

Si le positionnement du haut-parleur est prédéterminé par l'esthétique ou la disposition de la pièce et que vous trouvez que les basses sont accentuées, ou dans le cas où les enceintes sont placées à proximité (à une distance inférieure à celles suggérées dans la section Positionnement à 2 canaux) d'un mur arrière (sur une bibliothèque, dans un meuble ou sur un pied à côté d'un mur), nous recommandons d'utiliser les bouchons de port. Cela aura pour effet de réduire le « boom » des basses et permettra une reproduction sonore optimale dans cet environnement. Le « boom » (parfois appelé « overhang ») se produit généralement lorsque l'énergie des basses « excite » les parois de la pièce et génère une accentuation à une fréquence donnée ou un nombre de fréquences.

Lorsque vous installez les bouchons de port, l'extension générale des basses ne sera pas réduite. En revanche, l'énergie/puissance des basses sera réduite autour de la fréquence de réglage du port. Cela aura pour effet de réduire le « boom » des basses tout en améliorant la clarté et la légèreté apparente des basses.

Dans toutes les circonstances, il est recommandé de faire des expérimentations.



## Rodage de vos enceintes

Rodez vos enceintes en diffusant de la musique à des niveaux bas/moyen pendant approximativement 50 à 70 heures. Il se peut que vous constatiez que le son continue de s'améliorer, même au-delà de 70 heures.

Vous pouvez le faire naturellement avec le temps : comme un bon vin, la performance s'améliorera avec l'âge.

Alternativement, si vous souhaitez faire jouer les enceintes en boucle continue, vous pouvez réduire le volume ou la présence du son en plaçant les enceintes face à face pour que les haut-parleurs ou les tweeters soient directement alignés et aussi proches que possible. Connectez ensuite l'amplificateur à vos enceintes pour que l'une soit normale (en phase) : positif sur positif et négatif sur négatif (rouge sur rouge et noir sur noir), et l'autre enceinte hors phase : positif sur négatif et négatif sur positif sur les entrées de l'enceinte.

## Réglage du boulon de retenue

La série Bronze est équipée d'un boulon de fixation traversant pour réduire la coloration du caisson. Chaque boulon agit comme un renfort rigide et permet également de se passer des fixations de haut-parleurs traditionnelles. Ainsi, le découplage du haut-parleur et de l'enceinte frontale est plus efficace et toute source éventuelle de résonance est éliminée.

 **REMARQUE :** si cette vis se desserre au fil du temps ou si elle a été desserrée pendant le transport, veuillez utiliser la clé hexagonale fournie pour la resserrer. Un quart de tour suffit une fois que la vis est sous contrainte.

## Garantie

La qualité de fabrication et les performances de ce produit sont couvertes par la garantie du fabricant contre les défauts de fabrication, dans la mesure où le produit a été fourni par un revendeur Monitor Audio agréé selon un accord de vente. Pendant la période de garantie, reportez-vous à la page relative au produit que vous avez acheté sur notre site web : [monitoraudio.com](http://monitoraudio.com).

Lors de l'achat de produits Monitor Audio, conservez précieusement votre preuve d'achat, celle-ci faisant office de bon de garantie.

## Informations pour l'utilisateur

### **Informations sur le produit**

Modèle : \_\_\_\_\_

Numéro de série du produit : \_\_\_\_\_

Date d'achat : \_\_\_\_\_

### **Informations sur le revendeur**

Nom du revendeur : \_\_\_\_\_

Adresse : \_\_\_\_\_  
\_\_\_\_\_

Code postal : \_\_\_\_\_

Adresse e-mail : \_\_\_\_\_

# Spécifications

MODÈLE	Bronze 50	Bronze 100	Bronze 200	Bronze 500	Bronze C150	Bronze FX	Bronze AMS
Format du système	2 voies	2 voies	2,5 voies	2,5 voies	2 voies	2 voies	2 voies
Réponse en fréquence (-6 dB dans la pièce)	40 Hz à 30 kHz	37 Hz – 30 kHz	35 Hz à 30 kHz	32 Hz à 30 kHz	66 Hz à 30 kHz	74 Hz à 30 kHz	105 Hz à 30 kHz
Sensibilité (283 V @ 1 m)	85 dB	87 dB	88 dB	90 dB	88 dB	86 dB	86 dB
Impédance nominale	8 ohms	8 ohms	8 ohms	8 ohms	8 ohms	8 ohms	8 ohms
Impédance minimale	4,4 ohms	4,5 ohms	4,4 ohms	4,1 ohms	4,3 ohms	4 ohms	4 ohms
Niveau de pression sonore maximum	107 dBA (paire)	110 dBA (paire)	112 dBA (paire)	116 dBA (paire)	109 dBA (chacune)	108 dBA (paire)	107 dBA (paire)
Puissance nominale (RMS)	80 W	100 W	120 W	200 W	120 W	80 W	60 W
Caractéristiques d'amplificateur recommandées	20 à 80 W	30 à 100 W	40 à 120 W	60 à 200 W	30 à 120 W	20 à 80 W	10 à 60 W
Alignement des basses	Système de port Bass reflex HiVe II	Bass reflex Système de port HiVe II	Système de port Bass Reflex Dual HiVe II	Système de port Bass Reflex Dual HiVe II	Caisson scellé	Caisson scellé	Caisson scellé
Fréquence de répartition	2,5 kHz	2,2 kHz	B.F./M.F. : 700 Hz F. M./ F.E. : 2,4 kHz	B.F./M.F. : 550 Hz F. M./ F.E. : 2,7 kHz	2,7 kHz	2,8 kHz	2,5 kHz
Complément de l'unité principale	1 x haut-parleur médium-basses C-CAM 5° pouces 1 x tweeter à dôme doré C-CAM 1 pouce (25 mm) avec guide d'ondes UD	1 x haut-parleur médium-basses C-CAM 8 pouces 1 x tweeter à dôme doré C-CAM 1 pouce (25 mm) avec guide d'ondes UD	2 x haut-parleurs médium-basses C-CAM 5° pouces 1 x tweeter à dôme doré C-CAM 1 pouce (25 mm) avec guide d'ondes UD	2 x haut-parleurs médium-basses C-CAM 8 pouces 1 x tweeter à dôme doré C-CAM 1 pouce (25 mm) avec guide d'ondes UD	2 x haut-parleurs médium-basses C-CAM 5° pouces 1 x tweeter à dôme doré C-CAM 1 pouce (25 mm) avec guide d'ondes UD	1 x haut-parleur médium-basses C-CAM 5° pouces 1 x tweeter à dôme doré C-CAM 1 pouce (25 mm) avec guide d'ondes UD	1 x haut-parleur médium-basses C-CAM 4 pouces 1 x tweeter à dôme doré C-CAM 1 pouce (25 mm) avec guide d'ondes optimisé
Dimensions externes incluant terminaux et grille (H x L x P)	280 x 165 x 264 mm N/C	375 x 230 x 324 mm N/C	885 x 165 x 264 mm N/C	950 x 230 x 324 mm N/C	165 x 450 x 224 mm N/C	287 x 284 x 124 mm N/C	152 x 166 x 242 mm N/C
Dimensions externes incluant pieds de support et pointes (H x L x P)	N/C	N/C	909 x 229 x 304 mm	975 x 294 x 364 mm	N/C	N/C	N/C
Poids (par unité)	5,0 kg	7,8 kg	12,8 kg	18,0 kg	7,0 kg	3,9 kg	2,5 kg

\*guide d'ondes optimisé pour se conformer avec les cibles de directivité Dolby Atmos.

Fabriqué sous licence de Dolby Laboratories.

Dolby, Dolby Atmos, et le sigle double D sont des marques commerciales de Dolby Laboratories.

Monitor Audio se réserve le droit de modifier les spécifications sans préavis.





Monitor Audio Ltd.

24 Brook Road

Rayleigh, Essex

SS6 7XJ

Angleterre

Tél. : +44 (0)1268 740580

E-mail : [info@monitoraudio.co.uk](mailto:info@monitoraudio.co.uk)

Site web : [monitoraudio.com](http://monitoraudio.com)

**Conçu et élaboré au Royaume-Uni  
Fabriqué en Chine**

Version 1. 2020