



audio-technica

ATH-S220BT

Casque sans fil

Manuel de l'utilisateur

French

Consignes de sécurité

Bien que ce produit ait été conçu pour assurer une utilisation en toute sécurité, tout usage incorrect est susceptible de provoquer un accident. Pour votre sécurité respectez tous les avertissements et mises en garde lorsque vous utilisez le produit.

Mises en garde concernant le produit

- N'utilisez pas le produit à proximité d'un équipement médical. Les ondes radio peuvent affecter les stimulateurs cardiaques et les appareils électroniques médicaux. N'utilisez pas le produit dans un établissement hospitalier.
- Si vous utilisez le produit dans un avion, conformez-vous aux instructions de la compagnie aérienne.
- N'utilisez pas le produit à proximité d'appareils à commande automatique, comme des portes automatiques ou des alarmes incendie. Les ondes radio peuvent affecter les appareils électroniques et provoquer des accidents suite à un dysfonctionnement.
- Ne démontez pas, ne modifiez pas ou n'essayez pas de réparer le produit pour éviter tout risque d'électrocution, de dysfonctionnement ou d'incendie.
- Ne soumettez pas le produit à un choc violent pour éviter tout risque d'électrocution, de dysfonctionnement ou d'incendie.
- Ne manipulez pas le produit avec les mains mouillées pour éviter tout risque d'électrocution ou de blessure.
- Déconnectez le produit s'il commence à présenter des dysfonctionnements, à émettre de la fumée, une odeur, de la chaleur, des bruits indésirables ou à présenter d'autres signes de dommage. Le cas échéant, prenez contact avec votre revendeur local Audio-Technica.
- Ne mouillez pas le produit pour éviter tout risque d'électrocution ou de dysfonctionnement.
- N'introduisez pas de corps étrangers comme des matériaux combustibles, du métal ou un liquide dans le produit.
- Ne recouvrez pas le produit avec un chiffon car cela entraînerait un risque d'incendie ou de blessure suite à une surchauffe.
- Respectez les lois en vigueur concernant l'utilisation de téléphones mobiles et casques si vous utilisez le casque en conduisant.
- N'utilisez pas le produit dans des endroits où l'incapacité à entendre les sons ambiants présente un risque grave (tels qu'un passage à niveau, une gare ferroviaire et des chantiers).
- Lors de la charge, veuillez utiliser le câble de recharge USB fourni.
- Ne rechargez pas avec des appareils ayant une fonction de charge rapide (avec une tension de 5 V ou plus). Le produit risquerait alors de ne pas fonctionner correctement.
- Pour éviter d'endommager votre ouïe, n'augmentez pas trop le volume. L'écoute prolongée de sons forts peut provoquer une perte auditive temporaire ou permanente.
- Cessez d'utiliser le produit en cas d'irritation cutanée découlant d'un contact direct avec celui-ci.
- Ne coincez pas vos doigts ou d'autres parties du corps entre la coque et le bras ou à l'intérieur des articulations.

Mises en garde relative à la batterie rechargeable

Le produit est doté d'une batterie rechargeable (batterie Lithium-Polymère (LiPo)).

- Si le liquide de batterie pénètre dans vos yeux, ne les frottez pas. Rincez abondamment à l'eau claire, l'eau du robinet par exemple, et consultez immédiatement un médecin.

Consignes de sécurité

- En cas de fuite du liquide de batterie, ne le touchez pas les mains nues. Si le liquide reste à l'intérieur du produit, cela peut provoquer un dysfonctionnement. En cas de fuite du liquide de batterie, prenez contact avec votre revendeur local Audio-Technica.
 - Si le liquide pénètre dans votre bouche, rincez-vous abondamment la bouche à l'eau claire, l'eau du robinet par exemple, et consultez immédiatement un médecin.
 - Si le liquide entre en contact avec votre peau ou vos vêtements, lavez immédiatement la zone affectée avec de l'eau. En cas d'irritation cutanée, consultez un médecin.
- Pour éviter les fuites, l'émission de chaleur ou une explosion :
 - Ne jamais chauffer, démonter ou modifier la batterie, ni la jeter au feu.
 - N'essayez pas de percer la batterie avec un clou, de la frapper avec un marteau ou de marcher dessus.
 - Ne laissez pas tomber le produit et ne le soumettez pas à un impact fort.
 - Veillez à ne pas mouiller la batterie.
- Abstenez-vous d'utiliser, laisser ou ranger la batterie dans les endroits suivants :
 - Zone exposée à un ensoleillement direct ou à des températures ou une humidité élevée(s)
 - À l'intérieur d'une voiture sous un soleil de plomb
 - Près de sources de chaleur ou d'appareils de chauffage
- La recharge ne doit être faite qu'avec le câble USB fourni pour éviter un dysfonctionnement ou un incendie.
- L'utilisateur ne peut pas remplacer lui-même la batterie interne rechargeable de ce produit. Il se peut que la batterie ait atteint la fin de sa vie utile si la durée d'utilisation raccourcit considérablement même si la batterie est complètement chargée. Si tel est le cas, la batterie doit être réparée. Contactez votre revendeur local Audio-Technica pour les détails de la réparation.
- Lors de l'élimination du produit, la batterie rechargeable intégrée doit être mise au rebut de manière appropriée. Contactez votre revendeur local Audio-Technica pour savoir comment éliminer correctement la batterie.

À l'attention des clients aux États-Unis

Avis de la FCC

Avertissement

Cet appareil est conforme à la Partie 15 du règlement de la FCC. Son fonctionnement est soumis aux deux conditions suivantes : (1) Cet appareil ne doit pas causer d'interférence nocive et (2) cet appareil doit accepter les interférences reçues, y compris les interférences pouvant provoquer un fonctionnement indésirable.

Mise en garde

Vous êtes averti que tout changement ou modification non expressément approuvée dans ce manuel est susceptible d'annuler votre droit d'utilisation de cet appareil. Ce transmetteur ne doit pas être placé ou opéré en conjonction avec tout autre transmetteur ou antenne utilisés dans d'autres systèmes.

Déclaration d'exposition aux radiofréquences

Cet appareil est conforme aux limites d'exposition concernant l'exposition aux radiations établies par la FCC dans un environnement non contrôlé et satisfait les directives d'exposition aux radiofréquences (RF) de la FCC. Cet équipement présente de très faibles niveaux d'énergie de radiofréquence, il est considéré conforme sans tester le débit d'absorption spécifique (DAS).

Consignes de sécurité

Contact

Entreprise responsable : Audio-Technica U.S., Inc.
Adresse : 1221 Commerce Drive, Stow, Ohio 44224, USA
Tél : 330-686-2600

À l'attention des clients au Canada

Déclaration de conformité ISDE

L'appareil contient un ou plusieurs transmetteurs/récepteurs exempts de licence qui sont conformes aux CNR d'Innovation, Sciences et Développement économique Canada applicables aux appareils radio exempts de licence. L'exploitation est autorisée aux deux conditions suivantes :

- (1) L'appareil ne doit pas produire de brouillage.
- (2) L'utilisateur de l'appareil doit accepter tout brouillage radioélectrique subi, même si le brouillage est susceptible d'en compromettre le fonctionnement.

Cet appareil est conforme aux limites d'exposition aux rayonnements RSS-102 établies pour un environnement non contrôlé.

Remarques concernant l'utilisation

- Veillez à lire le manuel de l'utilisateur de l'appareil connecté avant toute utilisation.
- Audio-Technica ne pourra en aucun cas être tenu responsable des pertes de données dans le cas peu probable que de telles pertes se produisent lors de l'utilisation de la produit.
- Dans les transports ou d'autres lieux publics, veillez à baisser le volume afin de ne pas déranger les autres personnes.
- Baissez le volume au maximum sur votre appareil avant de connecter le produit.
- Si vous utilisez le produit dans une atmosphère sèche, vous pouvez ressentir des picotements dans les oreilles. Ceci est dû à l'électricité statique accumulée sur votre corps et non à un dysfonctionnement du produit.
- Ne soumettez pas le produit à un impact fort.
- Ne laissez pas le produit exposé à l'ensoleillement direct, près d'appareils générant de la chaleur ou dans un endroit chaud, humide ou poussiéreux. Ne laissez pas non plus le casque exposé aux liquides et aux éclaboussures.
- Si vous utilisez longtemps le produit, il peut se décolorer en raison de la lumière ultraviolette (particulièrement sous un ensoleillement direct) et de l'usure.
- Si vous placez le produit dans un sac alors que le câble de chargement USB est encore connecté, le câble de chargement USB peut se coincer, être coupé ou cassé.
- Veillez à tenir le câble par la prise lorsque vous connectez ou déconnectez le câble de recharge USB. Le câble de recharge USB peut se couper ou un accident peut se produire si vous tirez sur le câble lui-même.
- Si vous n'utilisez pas le câble de recharge USB, déconnectez-le du produit.
- Ne rechargez pas la batterie si la borne du câble de recharge USB est pliée, desserrée ou endommagée. Cela pourrait entraîner une production de chaleur, une émission de fumée, un incendie ou un choc électrique.
- Ce produit peut être utilisé pour parler au téléphone uniquement si vous utilisez un réseau de téléphone mobile. La prise en charge d'applications de téléphonie utilisant un réseau de données mobiles n'est pas garantie.
- Si vous utilisez le produit près d'un appareil électronique ou d'un émetteur (comme un téléphone mobile), il se peut que vous entendiez du bruit indésirable. Dans ce cas, éloignez le produit de l'appareil électronique ou de l'émetteur.
- Si vous utilisez le produit près d'une antenne de télévision ou radio, du bruit peut être vu ou entendu dans le signal de la télévision ou de la radio. Dans ce cas, éloignez le produit de l'antenne de télévision ou radio.
- Pour protéger la batterie rechargeable intégrée, chargez-la au moins une fois tous les 6 mois. S'il s'écoule trop de temps entre les recharges, la durée de vie de la batterie rechargeable peut être réduite, ou la batterie rechargeable risque de ne plus pouvoir être rechargée.
- Ne rechargez pas le produit si de l'eau ou des corps étrangers se trouvent dans la prise jack pour batterie ou du câble de recharge USB. Cela peut provoquer de la corrosion, générer de la chaleur, de la fumée, déclencher un incendie, ou tout autre dysfonctionnement ou choc électrique dans la prise jack pour batterie ou dans le câble de recharge USB.
- Rechargez le produit dans un endroit aéré (10 à 35 °C) à l'abri de l'ensoleillement direct. Les performances de la batterie risquent sinon de se dégrader, réduisant éventuellement les périodes d'utilisation continue ou empêchant la recharge.
- Si le produit est mouillé par la sueur, essuyez toute l'humidité avec un chiffon sec avant de le recharger.

Pour une expérience de communication Bluetooth plus confortable

La plage de communication effective de ce produit varie en fonction des obstacles et des ondes radio. Pour une expérience plus agréable, veuillez utiliser le produit le plus près possible du dispositif Bluetooth. Pour réduire les gênes acoustiques et le bruit, évitez de placer votre corps ou tout autre obstacle entre l'antenne du produit (côté G) et du dispositif Bluetooth.

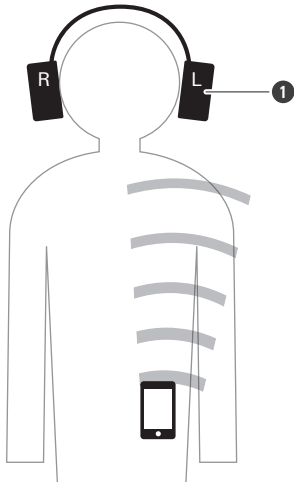

1 Antenne

Noms de pièces et fonctions

Casque

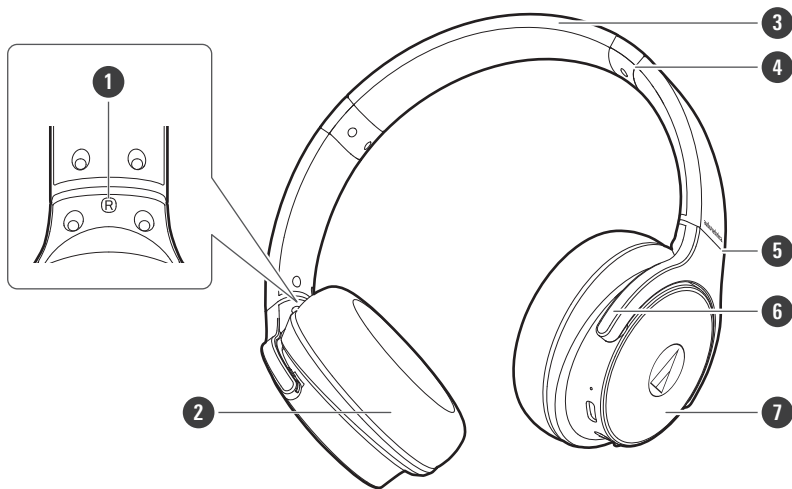

- 1 Indicateur gauche/droite (L/R)
- 2 Coussinet d'oreille
- 3 Serre-tête
- 4 Curseur
- 5 Jointure
- 6 Bras
- 7 Coque

Zone de fonctionnement

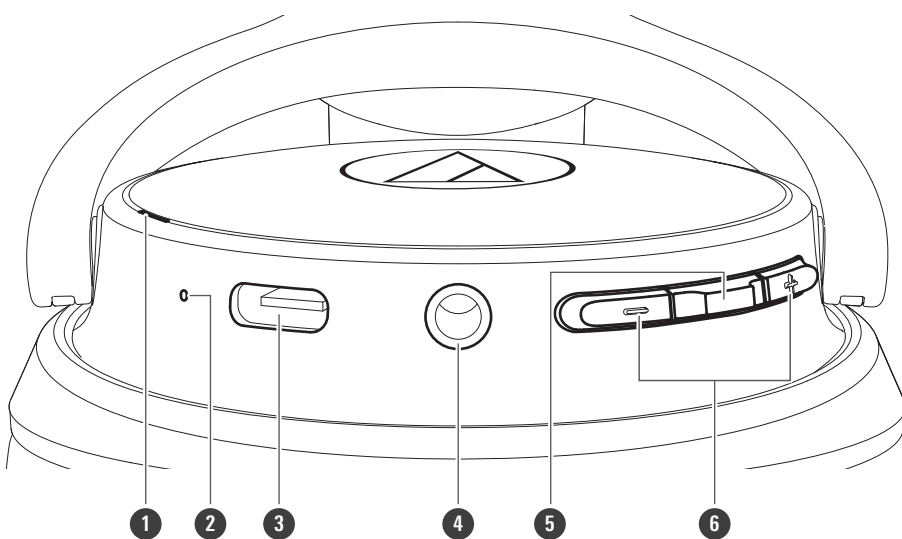

- 1 Témoin lumineux

Indique le statut de fonctionnement et le niveau de la batterie des écouteurs.

Noms de pièces et fonctions

2 Microphone

3 Prise pour batterie

Permet de brancher le câble de recharge USB fourni et de recharger le produit.

4 Connecteur jack

Permet de brancher le câble fourni pour les connexions filaires.

5 Touche d'alimentation/de contrôle

Utilisez cette touche pour mettre le produit sous/hors tension, lancer ou suspendre la lecture de musique et répondre à des appels téléphoniques.

6 Boutons de volume

Ils servent à monter ou descendre le volume (+/-).

Accessoires

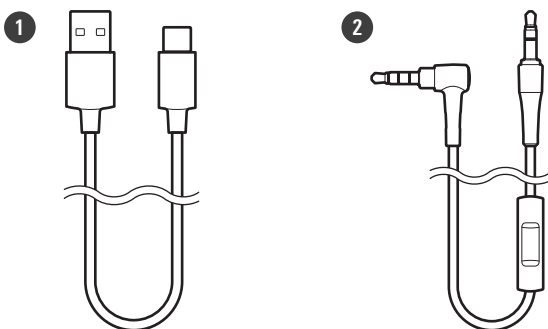

1 Câble de recharge USB (30 cm, USB Type-A / USB Type-C™)

2 Câble avec télécommande/microphone (1,2 m / mini-fiche stéréo plaqué or de 3,5 mm (quadripolaire/en L))

Recharge de la batterie

Chargez complètement la batterie lors de la première utilisation.

Si le niveau de la batterie rechargeable est faible, le guide vocal émet le message « Low battery » (batterie faible) et le témoin lumineux clignote en rouge. Chargez la batterie dès que possible.

Il faut environ 4 heures maximum pour charger complètement la batterie. (Cette durée varie selon les conditions d'utilisation.)

Rechargez le produit dans un endroit aéré (10 à 35 °C) à l'abri de l'ensoleillement direct. Les performances de la batterie risquent sinon de se dégrader, réduisant éventuellement les périodes d'utilisation continue ou empêchant la recharge.

1 Connectez le câble de recharge USB fourni (côté USB Type-C) à la prise pour batterie.

- Le câble de recharge USB fourni est conçu pour une utilisation exclusive avec le produit. N'utilisez aucun autre câble de recharge USB.
- Lorsque vous insérez le câble de recharge USB dans le port USB ou la prise pour batterie, veillez à l'insérer directement (horizontalement).

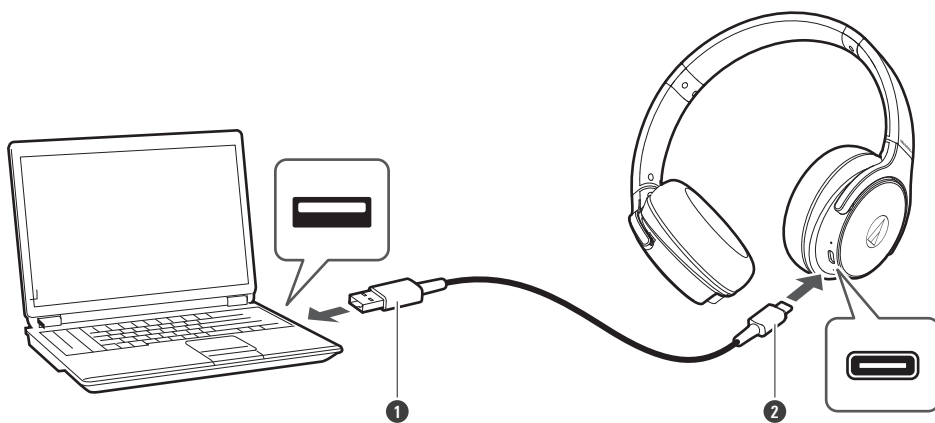

- ① USB Type-A
- ② USB Type-C

2 Branchez le câble de recharge USB fourni (côté USB Type-A) sur l'ordinateur pour commencer la charge.

- Pendant la charge, le témoin lumineux s'allume ou clignote comme suit. (Le témoin lumineux peut avoir besoin de quelques secondes pour s'allumer.)

Témoin lumineux	Statut
Allumé en rouge	Charge en cours
Éteint	Charge terminée
Clignote en rouge	Erreur de charge ^[1]

[1] Le casque peut être chaud. Laissez la température du produit refroidir suffisamment avant de le charger dans un endroit aéré (10 à 35 °C), à l'abri de la lumière directe du soleil.

3 Une fois que la charge est terminée, déconnectez le câble de recharge USB (côté USB Type-A) de l'ordinateur.

4 Débranchez le câble de recharge USB (USB type C) de la prise pour batterie du produit.

Recharge de la batterie



- Si vous démarrez la charge alors que le produit est allumé, il s'éteindra automatiquement.



- Lors de la charge, veuillez utiliser le câble de recharge USB fourni. Vous ne pourrez pas nécessairement recharger le produit avec des câbles autres que le câble de recharge USB fourni.

Alimentation ON/OFF

Mettre en marche le produit

- 1 Appuyez sur la touche d'alimentation/de contrôle et maintenez-la enfoncée (pendant 2 secondes environ).

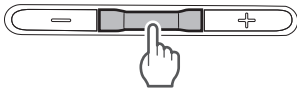

» Le témoin lumineux s'allume en blanc, puis clignote. Le guide vocal s'active.



- Le témoin lumineux peut avoir besoin de quelques secondes pour s'allumer.
- Consultez « Guide vocal » (p.21) pour plus d'informations sur le guide vocal.

Éteindre le produit

- 1 Appuyez sur la touche d'alimentation/de contrôle et maintenez-la enfoncée (pendant 2 secondes environ).

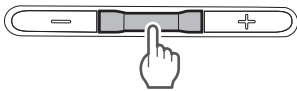

» Le témoin lumineux s'allume en blanc, puis s'éteint.

Connexion via Bluetooth

Pour connecter le produit à un dispositif Bluetooth, le produit doit s'appairer (s'enregistrer) avec l'appareil.

Appairage d'un dispositif Bluetooth

- Lisez le manuel de l'utilisateur du dispositif Bluetooth.
- Placez le dispositif Bluetooth à moins de 1 m du produit pour effectuer l'appairage correctement.
- Portez le produit pour entendre le guide vocal pendant l'appairage.

1 Avec le produit hors tension, tournez le bouton d'alimentation sur on.

- Le témoin lumineux s'allume en blanc, puis clignote en blanc.

2 Utilisez votre dispositif Bluetooth pour lancer la procédure d'appairage et rechercher le produit. Lorsque votre dispositif Bluetooth trouve le produit, « ATH-S220BT » s'affiche sur le dispositif.

- Pour des informations sur le fonctionnement du dispositif Bluetooth, consultez son manuel de l'utilisateur.

3 Sélectionnez « ATH-S220BT » pour appairer le produit et votre dispositif Bluetooth.

- Certains appareils peuvent demander la saisie d'un code. Dans ce cas, tapez « 0000 ». Le code peut aussi être appelé code PIN, numéro PIN, NIP ou mot de passe.

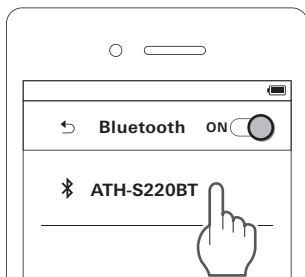

» Le guide vocal émet le message « Bluetooth connected » (Bluetooth connecté) et le témoin lumineux clignote lentement en blanc. Cela indique que l'appairage est terminé.

Appairage avec Fast Pair (Appairage rapide)



D'une seule touche, le produit permet un appairage Bluetooth rapide et sans effort avec vos appareils Android. Vous pouvez même vérifier où vous l'avez laissé la dernière fois.

Connexion via Bluetooth

1 Activez la fonction Bluetooth sur un appareil Android configuré avec un compte Google.

2 Allumez le produit et approchez le produit de l'appareil Android.

- Pour des informations sur le fonctionnement du dispositif Bluetooth, consultez son manuel de l'utilisateur.

3 Touchez la notification d'appairage qui apparaît sur votre appareil Android.

» Le guide vocal émet le message « Bluetooth connected » (Bluetooth connecté) lorsque l'appairage est terminé. Le témoin lumineux se mettra à clignoter lentement en blanc.

À propos de l'appairage

Lorsque vous connectez un nouveau dispositif Bluetooth, vous devez l'appairer avec le produit. Une fois que le dispositif Bluetooth et le produit ont été appairés, il n'est pas nécessaire de les appairer à nouveau. Le produit peut être couplé à plusieurs appareils. Un historique de connexion est enregistré. Par contre, dans les cas suivants, vous devrez effectuer un nouvel appairage, même si le dispositif Bluetooth a été appairé une fois :

- Si le produit est supprimé de l'historique de connexion du dispositif Bluetooth.
- Si le produit est confié au SAV pour réparation.
- Si le produit est réinitialisé.

Fonction multipoint

Le produit prend en charge la connexion multipoint qui permet à deux dispositifs Bluetooth d'être connectés en même temps. Pendant que vous écoutez de la musique sur un dispositif, vous pouvez répondre à un appel provenant de l'autre dispositif. Cette fonctionnalité est pratique si vous avez deux smartphones, par exemple.

- Audio-Technica ne garantit pas que toutes les combinaisons de dispositifs Bluetooth fonctionneront.

Connexion à l'aide de la connexion multipoint

1 Effectuez l'appairage avec le premier dispositif Bluetooth.

2 Après l'appairage avec le premier dispositif, désactivez sa fonctionnalité Bluetooth.

3 Effectuez l'appairage avec le second dispositif Bluetooth.

4 Activez la fonctionnalité Bluetooth sur le premier dispositif Bluetooth.



- Si le produit ne se connecte pas, redémarrez-le.
- Vous pouvez connecter jusqu'à deux dispositifs Bluetooth en même temps avec la connexion multipoint. Pour connecter un troisième dispositif Bluetooth, déconnectez l'un des dispositifs connectés.

Porter le produit

Placez le côté du produit marqué « L » (gauche) sur votre oreille gauche et le côté marqué « R » (droit) sur votre oreille droite, faites glisser le curseur vers le haut et vers le bas jusqu'à ce que les coussinets d'oreille recouvrent vos oreilles, puis ajustez le serre-tête.

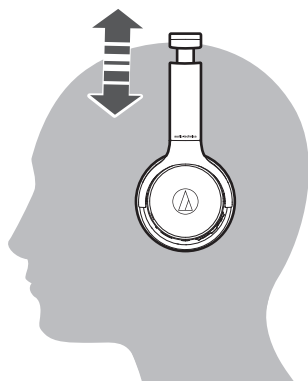

Mécanisme à pivot

Vous pouvez plier la coque pour l'aplatir.

- Le mécanisme à pivot ne peut pas pivoter à plus de 90 degrés. N'exercez pas une pression excessive.

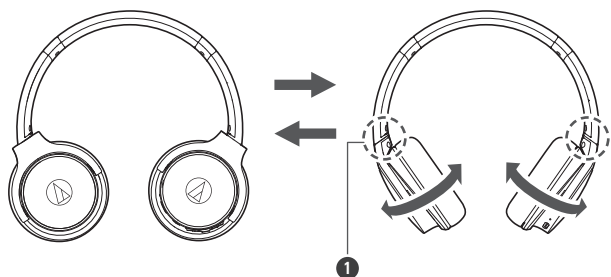

1 Jointure

Utilisation du produit

Le produit peut utiliser la technologie sans fil Bluetooth pour se connecter à votre dispositif et lire de la musique, recevoir des appels téléphoniques, etc. Utilisez le produit selon l'objectif recherché. Veuillez prendre note que Audio-Technica ne peut garantir le fonctionnement des écrans, tels que l'affichage du niveau de la batterie ou les applications via les dispositifs Bluetooth.

Écouter de la musique

Pour la connexion initiale, appairez le produit et votre appareil en utilisant la technologie sans fil Bluetooth. Si vous avez déjà appairé le produit et votre dispositif Bluetooth, activez la connexion Bluetooth du dispositif Bluetooth avant d'allumer le produit.

Utilisez votre dispositif Bluetooth pour lancer la lecture en vous reportant au manuel de l'utilisateur du dispositif si nécessaire.

- 1 Allumez le produit et placez-le sur vos oreilles.**
- 2 Lancez la lecture de la musique sur votre dispositif Bluetooth.**
- 3 Réglez le volume en appuyant sur les touches de volume (+/-).**

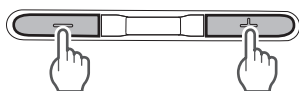

- 4 Appuyez sur la touche d'alimentation/de contrôle pour arrêter la lecture.**

- La lecture sera lancée ou arrêtée à chaque pression.

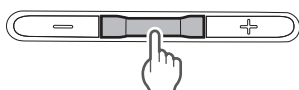

Fonctionnement de la touche d'alimentation/de contrôle

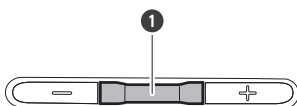

- 1** Touche d'alimentation/de contrôle

Opération	Fonction
Appuyer	Lance ou arrête la lecture.
Appuyer (deux fois)	Selon l'appareil connecté, active la fonction de reconnaissance vocale d'un appareil (tel que Siri pour les appareils compatibles iOS).

Utilisation du produit

- Les commandes décrites ci-dessus peuvent ne pas être prises en charge sur certains smartphones.

Fonctionnement du bouton de volume

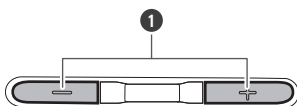

1 Boutons de volume

Opération	Fonction
Appuyer	Augmente/Diminue le volume de 1 niveau. ^{[1][2]}
Appuyez et maintenez enfoncé (pendant 2 secondes environ)	Lit la piste suivante. Lit la piste précédente / revient au début de la piste.

[1] Un bip est émis lorsque le volume est à son niveau maximum ou minimum.

[2] Le contrôle du volume de certains dispositifs Bluetooth peut ne pas fonctionner correctement avec le produit.

- Les commandes décrites ci-dessus peuvent ne pas être prises en charge sur certains smartphones.

Conversation téléphonique

Si votre dispositif Bluetooth prend en charge les fonctions téléphoniques, vous pouvez utiliser le produit pour parler au téléphone.

1 Allumez le produit et placez-le sur vos oreilles.

2 Passez/recevez des appels avec votre dispositif Bluetooth.

- Lorsque votre dispositif Bluetooth reçoit un appel téléphonique, le produit émet une sonnerie.
- Si vous recevez un appel alors que vous êtes en train d'écouter de la musique, la lecture de la musique est suspendue.

3 Réglez le volume en appuyant sur les touches de volume (+/-).

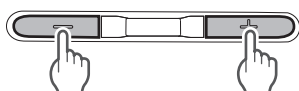

4 Appuyez sur la touche d'alimentation/de contrôle pour mettre fin à l'appel.

- Si l'appel a été reçu en écoutant de la musique, la lecture reprend.
- La reprise de la lecture de musique peut ne pas fonctionner sur certains dispositifs Bluetooth. Dans ce cas, la lecture de la musique doit être lancée manuellement.

Utilisation du produit

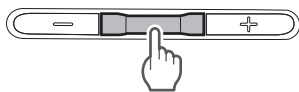

Fonctionnement de la touche d'alimentation/de contrôle

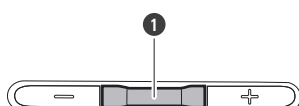

1 Touche d'alimentation/de contrôle

Opération	Fonction
Appuyer	Réception d'un appel : Répond à l'appel. Passage d'un appel : Annule l'appel. Pendant un appel : Met fin à l'appel.
Appuyez et maintenez enfoncé (pendant 2 secondes environ)	Réception d'un appel : rejette l'appel. Passage d'un appel ou Pendant un appel : Lorsque vous appuyez et maintenez la touche enfoncée, l'appel bascule entre le produit et votre dispositif Bluetooth. ^[1]

[1] Lorsque vous entendez le son de confirmation, relâchez la touche d'alimentation/de contrôle.

- Les commandes décrites ci-dessus peuvent ne pas être prises en charge sur certains smartphones.

Boutons de volume

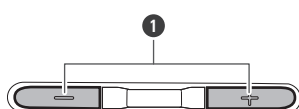

1 Boutons de volume

Opération	Fonction
Appuyer	Augmente/Diminue le volume du téléphone par incrément de 1.

- Les commandes décrites ci-dessus peuvent ne pas être prises en charge sur certains smartphones.

Mode latence faible

Le mode de latence faible réduit le délai du son lors de la lecture de jeux ou de vidéos.

- La communication Bluetooth peut être facilement affectée par des obstacles et des ondes radio.

Utilisation du produit

1 Appuyez sur la touche d'alimentation/de contrôle trois fois de suite.

» Toutes les trois pressions, le guide vocal émet le message « Low latency mode » (Mode de latence faible) ou « Low latency mode off » (Mode de latence faible désactivé), après quoi le mode faible latence est activé/désactivé.



- Le mode de latence faible ne peut pas être activé/désactivé pendant un appel ou pendant une saisie vocale à l'aide de la fonction de reconnaissance vocale.

Connexion filaire (fonction de lecture)

Le produit est équipé d'une fonction playthrough qui vous permet de l'utiliser comme casque portable et de lire de la musique même si l'alimentation par batterie est épuisée. Vous pouvez brancher la fiche du connecteur du câble fourni au connecteur jack du produit, puis brancher la fiche d'entrée à un lecteur audio portable. Les boutons du casque ne peuvent pas être utilisés lorsque vous utilisez une connexion filaire.

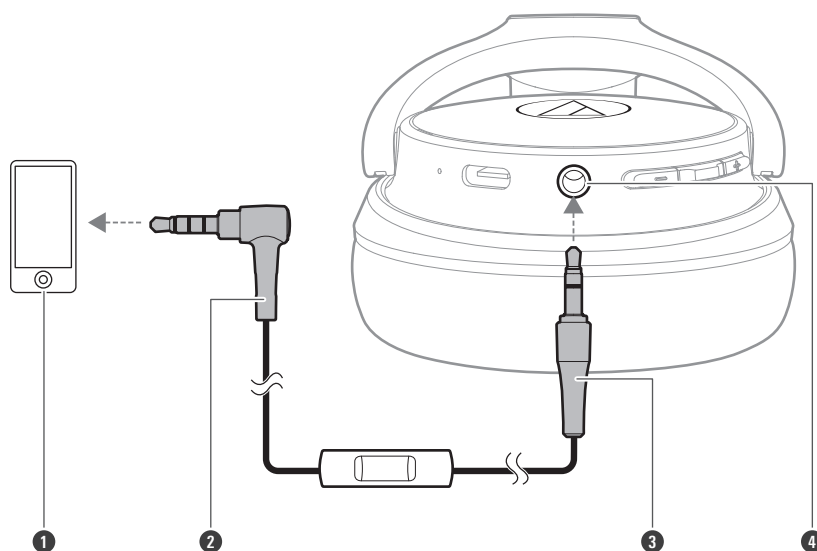

- 1 Smartphone, lecteur audio portable, etc.
- 2 Fiche d'entrée
- 3 Fiche du connecteur
- 4 Connecteur jack

Utilisation du câble avec microphone et télécommande

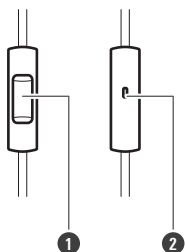

- ❶ Touche de contrôle
- ❷ Microphone

Opération	Fonction
Appuyer	Lance ou arrête la lecture. Réception d'un appel : Répond à l'appel. Passage d'un appel : Annule l'appel. Pendant un appel : Met fin à l'appel.
Appuyez et maintenez enfoncé (pendant 2 secondes environ)	Réception d'un appel : rejette l'appel. Selon l'appareil connecté, active la fonction de reconnaissance vocale d'un appareil (tel que Siri pour les appareils compatibles iOS).
Appuyer (deux fois)	Lit la piste suivante.
Appuyer (trois fois)	Lit la piste précédente / revient au début de la piste.

- Les commandes décrites ci-dessus peuvent ne pas être prises en charge sur certains smartphones.
- Audio-Technica n'assure pas la prise en charge des smartphones utilisés par les clients.

Fonction d'extinction automatique

Le produit s'éteint automatiquement 5 minutes après qu'il cesse d'être connecté à un appareil. Le produit s'éteint également automatiquement au bout de 5 minutes lorsqu'il est dans l'état « En attente de connexion ».

Indications du témoin lumineux

Le témoin lumineux du produit indique le statut du produit.

Appairage

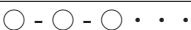
Statut	Schéma d'affichage du témoin lumineux
Recherche d'appareils	 Blanc clignotant (s'allume progressivement)

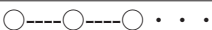
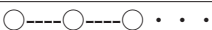

Connexion en cours

Statut	Schéma d'affichage du témoin lumineux
En attente de connexion	 Clignote en blanc par intervalles de 8 secondes (s'allume progressivement)
Connexion en cours	 Clignote en blanc par intervalles de 4 secondes
Lecture de musique	 Clignote en blanc par intervalles de 4 secondes (s'allume progressivement)

Niveau de la batterie

Statut	Schéma d'affichage du témoin lumineux
Niveau de la batterie faible	 Rouge clignotant 3 fois par intervalles de 4 minutes

Charge en cours

Statut	Schéma d'affichage du témoin lumineux
Charge en cours	 Allumé en rouge
Complètement chargé	 Éteint
Erreur de charge	 Clignote en rouge

Guide vocal

Le produit fournit un guide vocal en anglais dans les cas suivants.

Situation	Guide vocal
L'appareil est allumé	Le guide vocal varie en fonction du niveau de la batterie : Battery level high Battery level medium Battery level low
Bluetooth est connecté	Bluetooth connected
Bluetooth est déconnecté	Bluetooth disconnected
Mode de latence faible activé	Low latency mode
Mode de latence faible désactivé	Low latency mode off
Lecture de musique	Play
La lecture de la musique est suspendue	Pause
Niveau de la batterie faible	Low battery

Nettoyage

Prenez l'habitude de nettoyer régulièrement le produit pour lui assurer une longue durée de vie. N'utilisez pas d'alcool, de diluant à peinture ou d'autres solvants pour le nettoyage.

- Utilisez un chiffon sec pour nettoyer le casque et la télécommande.
- Pour nettoyer les coussinets d'oreille et le serre-tête, essuyez-les avec un chiffon sec. Les coussinets d'oreille et le serre-tête peuvent se décolorer si de la sueur ou de l'eau sèche dessus. Si les coussinets d'oreille et le serre-tête sont mouillés, nous vous recommandons de les essuyer avec un chiffon sec et de les laisser sécher à l'ombre.
- Éliminez immédiatement toute trace d'humidité, par exemple de transpiration, des zones de commande telles que les touches. Si vous ne le faites pas, il peut en résulter un dysfonctionnement dû à la corrosion.
- Essuyez toute trace de transpiration ou autres saletés sur le câble avec un chiffon sec immédiatement après utilisation. Si vous ne nettoyez pas le câble, il risque de se détériorer, de se rigidifier et de provoquer un dysfonctionnement.
- Essuyez la fiche USB du câble avec un chiffon sec si elle est sale.
- Essuyez le câble avec le microphone et la télécommande et sa fiche avec un chiffon sec s'ils sont sales. Si vous ne nettoyez pas la fiche, vous risquez d'entendre un son saccadé ou du bruit.



- Si vous envisagez de ne pas utiliser le produit pendant une période prolongée, rangez-le dans un endroit bien ventilé à l'abri des températures élevées et de l'humidité.
- Les coussinets d'oreille sont des consommables. Les coussinets d'oreille se détériorent avec le temps suite à l'utilisation ou au rangement. Pour le remplacement des coussinets d'oreille ou autres réparations, contactez votre revendeur local Audio-Technica.

Mode d'appairage forcé / réinitialisation

Si le produit ne se connecte pas à un appareil (mode d'appairage forcé)

Si l'appairage ne peut être annulé ou échoue, vous pouvez utiliser le mode d'appairage forcé pour effectuer un nouvel appairage.

- 1** Le produit étant allumé, appuyez et maintenez (environ 6 secondes) les boutons de volume (+/-) en même temps.

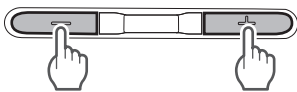

» Le produit passe en mode « Recherche d'appareils » (mode d'appairage) et vous pourrez effectuer l'appairage avec le dispositif Bluetooth de votre choix.

Si le produit fonctionne de manière anormale (réinitialisation)

Réinitialisez le produit.

- 1** Le produit étant allumé, appuyez et maintenez (environ 6 secondes) les boutons de volume (+/-) en même temps.

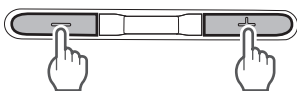

- 2** Assurez-vous que le témoin lumineux clignote rapidement en blanc, puis appuyez en même temps sur les touches d'alimentation/de contrôle et les touches de volume (+) et maintenez-les enfoncées (pendant 6 secondes environ).

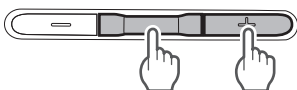

» Le témoin lumineux s'allume en rose, et quand le produit a redémarré, la réinitialisation est terminée.

- 3** Retirez le produit de la liste des appareils enregistrés sur votre dispositif Bluetooth.
- 4** Appairez à nouveau le produit.

Guide de dépannage

❓ Aucune alimentation

- Chargez le produit.

❓ Appairage impossible

- Vérifiez que le dispositif Bluetooth communique en utilisant Ver. 2.1+EDR ou supérieur.
- Placez le produit et le dispositif Bluetooth à 1 m l'un de l'autre.
- Réglez les profils pour le dispositif Bluetooth. Pour connaître les procédures de réglage des profils, reportez-vous au manuel de l'utilisateur du dispositif Bluetooth.
- Supprimez les informations d'appairage du dispositif Bluetooth puis appairez à nouveau le produit avec cet appareil.
- Assurez-vous que vous n'êtes pas connecté à un autre appareil Bluetooth déjà connecté. Si c'est le cas, déconnectez le produit en utilisant le dispositif Bluetooth déjà connecté, puis sélectionnez le produit sur le dispositif Bluetooth auquel il est connecté. Utilisez le mode d'appairage forcé si vous ne parvenez pas à vous déconnecter d'un dispositif Bluetooth déjà connecté. Pour plus de détails, consultez « Si le produit ne se connecte pas à un appareil (mode d'appairage forcé) » (p.23).
- Réinitialisez le produit s'il ne peut pas être dissocié, connecté, ou s'il ne fonctionne pas comme prévu même après avoir essayé toutes les autres solutions. Pour plus de détails, consultez « Si le produit fonctionne de manière anormale (réinitialisation) » (p.23).

❓ Son faible / Son inexistant

- Mettez le produit et le dispositif Bluetooth sous tension.
- Augmentez le volume du produit et du dispositif Bluetooth.
- Assurez-vous que le produit et le dispositif Bluetooth sont connectés par A2DP (ou une connexion audio).
- Désactivez l'appairage entre le produit et le dispositif Bluetooth, puis appairez à nouveau le produit avec ce dispositif.
- Éloignez-vous des obstacles entre le produit et le dispositif Bluetooth, comme les personnes, les métaux ou les murs, et rapprochez-les l'un de l'autre.
- Commutez la sortie audio du dispositif Bluetooth sur le produit.

❓ Le son est déformé / Du bruit est audible / Le son est coupé

- Baissez le volume du produit et du dispositif Bluetooth.
- Éloignez le produit des dispositifs qui émettent des ondes radio, tels que les micro-ondes et les routeurs sans fil.
- Éloignez le produit des téléviseurs, des radios et des appareils avec tuner intégré. Ces appareils peuvent également être affectés par le produit.

- Désactivez les réglages de l'égaliseur du dispositif Bluetooth.
- Éliminez les obstacles entre le produit et le dispositif Bluetooth et rapprochez-les l'un de l'autre. Pour plus de détails, consultez « Pour une expérience de communication Bluetooth plus confortable » (p.5).



Impossible d'entendre la voix du correspondant / La voix du correspondant est à un niveau trop faible

- Mettez le produit et le dispositif Bluetooth sous tension.
- Augmentez le volume du produit et du dispositif Bluetooth.
- Vérifiez que le produit et le dispositif Bluetooth sont connectés via HFP/HSP (ou connexion téléphonique).
- Désactivez l'appairage entre le produit et le dispositif Bluetooth, puis appairez à nouveau le produit avec ce dispositif.
- Commutez la sortie audio du dispositif Bluetooth sur le produit.



Le produit ne peut pas être chargé

- Connectez fermement le câble de recharge USB fourni et chargez le produit.
- Rechargez le produit dans un endroit aéré (10 à 35 °C) à l'abri de l'ensoleillement direct.



- Pour des informations sur le fonctionnement du dispositif Bluetooth, consultez son manuel de l'utilisateur.

Caractéristiques techniques

Casque

Type	Dynamique à conception fermée
Transducteur	40 mm
Sensibilité	105 dB/mW
Réponse en fréquence	5 à 32.000 Hz
Impédance	32 ohms

Microphone (casque)

Type	Condensateur à électret
Directivité	Omnidirectionnel
Sensibilité	-42 dB (1 V/Pa, à 1 kHz)
Réponse en fréquence	50 à 4.000 Hz

Microphone (câble)

Type	Condensateur à électret
Directivité	Omnidirectionnel
Sensibilité	-44 dB (1 V/Pa, à 1 kHz)
Réponse en fréquence	100 à 10.000 Hz

Spécifications pour la communication

Système de communication	Bluetooth version 5.0
Sortie RF maximale	10 mW EIRP
Portée maximale de communication	Ligne de visée : environ 10 m
Bande de fréquence	2,402 GHz à 2,480 GHz
Procédé de modulation	GFSK, Pi/4DQPSK, 8DPSK
Méthode de l'étalement du spectre	FHSS
Profils Bluetooth compatibles	A2DP, AVRCP, HFP, HSP
Codec pris en charge	SBC
Méthode de protection du contenu prise en charge	SCMS-T
Bande de transmission	20 à 20.000 Hz

Autre

Alimentation	Batterie Lithium-Polymère (LiPo) CC 3,7 V
Temps de charge	Environ 4 heures ^[1]
Autonomie	Durée de transmission continue (lecture de musique) : 60 heures max. environ ^[1]
Poids	180 g
Température de fonctionnement	5 °C à 40 °C
Accessoires	Câble de recharge USB (30 cm, USB Type-A / USB Type-C), Câble avec télécommande/microphone (1,2 m / mini-fiche stéréo plaqué or de 3,5 mm (quadripolaire/en L))
Vendu séparément	Coussinets d'oreille, Câble avec microphone et télécommande

[1] Les chiffres ci-dessus dépendent des conditions d'utilisation.

- Le produit est susceptible d'être modifié sans préavis à des fins d'amélioration.

Marques commerciales

- La marque verbale et les logos **Bluetooth**[®] sont des marques déposées détenues par Bluetooth SIG, Inc. et ces marques sont utilisées sous licence par Audio-Technica Corporation, leurs détenteurs respectifs. Les autres marques de commerce et noms commerciaux sont la propriété de leurs détenteurs respectifs.
- USB Type-C[™] est une marque commerciale de l'USB Implementers Forum.
- Siri est une marque de commerce d'Apple Inc. déposée aux États-Unis et dans d'autres pays.
- Google et Android sont des marques de commerce de Google LLC.

株式会社オーディオテクニカ

〒194-8666 東京都町田市西成瀬2-46-1
www.audio-technica.co.jp

Audio-Technica Corporation

2-46-1 Nishi-naruse, Machida, Tokyo 194-8666, Japan
www.audio-technica.com
©2021 Audio-Technica Corporation
Global Support Contact: www.at-globalsupport.com