

Canon

EOS 1300

EOS 1300D (W)



Manual de Instruções

- Para as instruções deste manual, parte-se do princípio que a versão de firmware é a versão 1.1.0 ou superior.
- É possível transferir manuais de instruções (ficheiros PDF) e software a partir do Web site da Canon (p.4, 315).

www.canon.com/icpd

PORTUGUÊS

Introdução

A EOS 1300D (W) é uma câmara digital single-lens reflex que inclui um sensor CMOS de detalhes finos, com aprox. 18,0 megapixels efetivos, DIGIC 4+, AF de 9 pontos de elevada precisão e alta velocidade, disparos contínuos de aprox. 3,0 fps, disparo no modo Visualização Direta, gravação de filmes em alta definição total (Full HD) e funções sem fios (Wi-Fi/NFC).

Antes de Começar a Captar Imagens, Leia as Seguintes Informações

Para evitar fotografias estragadas e acidentes, leia primeiro as secções “Precauções de Segurança” (p.20-22) e “Precauções de Manuseamento” (p.23-25). Além disso, leia este manual atentamente para assegurar uma utilização correta da câmara.

Consulte Este Manual Enquanto Estiver a Utilizar a Câmara para se Familiarizar com a Mesma

Enquanto lê este manual, experimente tirar algumas fotografias de teste para ver os resultados. Assim, será mais fácil saber como funciona a câmara. Guarde este manual num local seguro para poder consultá-lo novamente quando for necessário.

Testar a Câmara Antes de Utilizá-la e Responsabilidade

Depois de disparar, reproduza as imagens e verifique se ficaram bem gravadas. Se a câmara ou o cartão de memória estiver danificado(a) e não conseguir gravar nem transferir as imagens para um computador, a Canon não poderá ser responsabilizada por quaisquer perdas ou inconvenientes causados.

Copyrights

As leis de copyright do seu país podem proibir a utilização das imagens gravadas ou de músicas com copyright e imagens com música no cartão de memória, salvo para uso privado. Tenha também em atenção que certas atuações em público, exposições, etc., podem proibir a fotografia, mesmo para uso privado.

Lista de Verificação de Itens

Antes de começar, verifique se os itens abaixo estão incluídos juntamente com a sua câmara. Se faltar algum item, contacte o seu distribuidor.

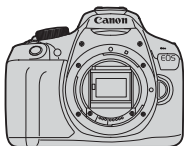

Câmara

(com ocular e tampa do corpo)



Bateria LP-E10
(com tampa protetora)



**Carregador de Bateria
LC-E10/LC-E10E***



Correia



Cabo de Interface

* Carregador de Bateria LC-E10 ou LC-E10E fornecido. (O LC-E10E vem com um cabo de alimentação.)

- Os Manuais de Instruções fornecidos estão listados na página seguinte.
- Se adquiriu um Kit de Objetiva, verifique se as objetivas estão incluídas.
- Dependendo do tipo de Kit de Objetiva, um manual de instruções da objetiva pode igualmente ser incluído.
- Tenha cuidado para não perder nenhum dos itens acima.



Se precisar de Manuais de Instruções das Objetivas, pode transferi-los a partir do Web site da Canon (p.4).

Os manuais de instruções das objetivas (PDF) destinam-se a objetivas vendidas individualmente. Ao adquirir o Kit de Objetiva, alguns dos acessórios fornecidos com a objetiva podem não corresponder aos que são indicados no Manual de Instruções da Objetiva.

Manuais de Instruções



Manual de Instruções Básico da Câmara e Função Sem Fios

Este documento é o Manual de Instruções Básico. É possível transferir Manuais de Instruções (ficheiros PDF) mais detalhados a partir do Web site da Canon.

Transferir e Ver os Manuais de Instruções (Ficheiros PDF)

1 Transfira os Manuais de Instruções (Ficheiros PDF).

- Estabeleça ligação à Internet e aceda ao seguinte Web site da Canon.

www.canon.com/icpd

- Selecione o país ou a região em que reside e transfira os Manuais de Instruções.

Manuais de Instruções Disponíveis para Transferência

- **Manual de Instruções da Câmara**
- **Manual de Instruções da Função Sem Fios**
- **Manual de Instruções Básico da Câmara e Função Sem Fios**
- **Manuais de Instruções das Objetivas**
- **Manuais de Instruções do Software**

2 Veja os Manuais de Instruções (ficheiros PDF).

- Faça duplo clique no Manual de Instruções transferido (ficheiro PDF) para abrir o manual.
- Para ver os Manuais de Instruções (ficheiros PDF), é necessário o Adobe Acrobat Reader DC ou outro visualizador de PDF da Adobe (é aconselhável ter a versão mais recente).
- É possível transferir o Adobe Acrobat Reader DC gratuitamente a partir da Internet.
- Para saber como utilizar um visualizador de PDF, consulte a respetiva secção de Ajuda.

 É possível transferir o software a partir do Web site da Canon (p.315).

Cartões Compatíveis

É possível utilizar os seguintes cartões com a câmara, independentemente da capacidade: **Se o cartão for novo ou tiver sido previamente formatado por outra câmara ou por um computador, deve formatar o cartão com esta câmara (p.52).**

- Cartões de memória SD
- Cartões de memória SDHC
- Cartões de memória SDXC



A câmara pode utilizar cartões UHS-I, mas uma vez que não é compatível com a norma UHS-I, as velocidades de leitura/gravação serão equivalentes, na melhor das hipóteses, à SD Speed Class 10.

Cartões em que Pode Gravar Filmes

Quando gravar filmes, utilize um cartão SD de grande capacidade com SD Speed Class 6 “CLASS 6” ou superior.

- Se utilizar um cartão com uma velocidade de gravação lenta quando gravar filmes, o filme pode não ser gravado corretamente. E se reproduzir um filme num cartão com uma velocidade de leitura lenta, o filme pode não ser reproduzido corretamente.
- Para verificar a velocidade de leitura/gravação do cartão, consulte o Web site do fabricante do cartão.



Neste manual, “cartão” refere-se a cartões de memória SD, SDHC e SDXC.

*** A câmara não vem com um cartão incluído para gravar imagens/filmes.** Tem de adquiri-lo em separado.

Guia de Iniciação Rápida

1

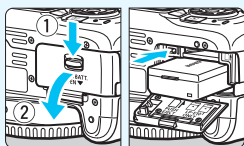

Introduza a bateria (p.36).

- Para carregar a bateria, consulte a página 34.

2

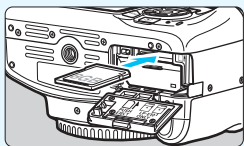

Introduza o cartão (p.36).

- Com a etiqueta do cartão voltada para a parte de trás da câmara, introduza-o na ranhura do cartão.

3

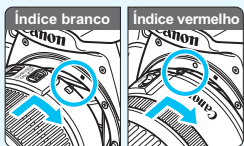

Coloque a objetiva (p.44).

- Alinhe o índice de montagem da objetiva, branco ou vermelho, com o índice de montagem da câmara, da mesma cor.

4

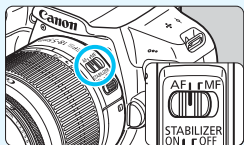

Coloque o interruptor de modo da focagem da objetiva na posição <AF> (p.44).

5

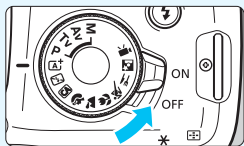

Coloque o interruptor de alimentação na posição <ON> (p.39).

- Quando aparecerem os ecrãs de definição de data/hora/zona no LCD, consulte a página 41.

6

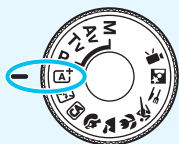

Defina o Seletor de Modos para <A+> (Cena Inteligente Auto)

(p.58).

- Todas as definições necessárias da câmara serão especificadas automaticamente.

7

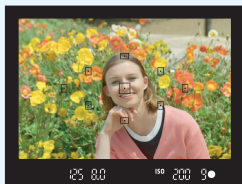

Foque o motivo (p.47).

- Olhe através do visor e coloque o motivo no centro do visor.
- Carregue no botão do obturador até meio, para a câmara focar o motivo.
- Se necessário, o flash incorporado aparece.

8

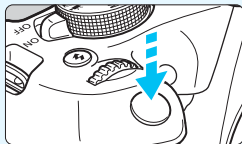

Tire a fotografia (p.47).

- Carregue no botão do obturador até ao fim para tirar a fotografia.

9





Reveja a imagem.

- A imagem captada é apresentada durante cerca de 2 segundos no LCD.
- Para ver novamente a imagem, carregue no botão <▶> (p.83).

- Para fotografar enquanto visualiza o LCD, consulte “Disparo no modo Visualização Direta” (p.139).
- Para ver as imagens captadas até aqui, consulte “Reprodução de Imagens” (p.83).
- Para apagar uma imagem, consulte “Apagar Imagens” (p.230).

Convenções Utilizadas neste Manual

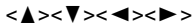
Os Ícones neste Manual

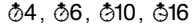
-  : Indica o Seletor Principal.
-  : Indica as teclas em cruz  nas partes superior, inferior, esquerda e direita.
-  : Indica o botão de definição.
-  : Indica que cada função permanece ativa durante cerca de 4 seg., 6 seg., 10 seg. ou 16 seg. depois de libertar o botão.

* Além dos que são mencionados acima, os ícones e símbolos utilizados nos botões da câmara e apresentados no LCD são também utilizados neste manual nas descrições de operações relevantes e da funcionalidade.

- MENU** : Indica uma função que pode ser alterada carregando no botão <MENU> para alterar as respetivas definições.
- ★ : Quando aparece na parte superior direita da página, indica que a função só está disponível nos modos da Zona Criativa (p.30).
- (p.**)
- ! : Aviso para evitar problemas de disparo.
- 📄 : Informações suplementares.
- 💡 : Sugestão ou conselho para obter fotografias melhores.
- ? : Conselhos sobre resolução de problemas.

Pressupostos Básicos

- Para todas as operações explicadas neste manual, parte-se do princípio de que o interruptor de alimentação está na posição <ON> (p.39).
- Parte-se do princípio de que todas as definições de menu e Funções Personalizadas estão predefinidas.
- As ilustrações neste manual mostram a câmara com a objetiva EF-S18-55mm f/3.5-5.6 IS II, como exemplo.

Capítulos

Para utilizadores principiantes de DSLR, os capítulos 1 e 2 explicam as operações básicas e os procedimentos de disparo da câmara.

	Introdução	2
1	Como Começar	33
2	Fotografia Básica e Reprodução de Imagens	57
3	Fotografar Criativo	85
4	Disparo Avançado	107
5	Fotografar Enquanto Visualiza o LCD (Disparo no modo Visualização Direta)	139
6	Gravar Filmes	159
7	Funções Úteis	183
8	Reprodução de Imagens	207
9	Pós-processamento de Imagens	235
10	Imprimir Imagens	241
11	Personalizar a Câmara	257
12	Referência	269
13	Guia de Iniciação ao Software / Transferir Imagens para um Computador	313

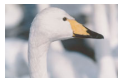

Índice de Consulta Rápida

Fotografar

- **Fotografar automaticamente** → **p.57-82** (Modos da Zona Básica)
- **Fotografar continuamente** → **p.102** (📷 Disparo contínuo)
- **Tirar uma fotografia a si próprio num grupo** → **p.103** (⌚ Temporizador automático)
- **Fixar a ação** → **p.108** (Tv Prioridade de obturador AE)
- **Desfocar a ação**
- **Desfocar o fundo** → **p.64** (CA Criativo Auto)
- **Manter o fundo focado com nitidez** → **p.110** (Av Prioridade de abertura AE)
- **Ajustar o brilho da imagem (exposição)** → **p.116** (Compensação da exposição)
- **Fotografar em más condições de iluminação** → **p.58, 104** (⚡ Fotografia com flash)
→ **p.92** (Definição de velocidade ISO)
- **Disparar sem flash** → **p.63** (📷 Flash desligado)
→ **p.75** (📷 Flash desligado)
- **Fotografar fogo de artifício à noite** → **p.114** (Exposição "bulb")
- **Fotografar enquanto visualiza o LCD** → **p.139** (📷 Disparo no modo Visualização Direta)
- **Gravar filmes** → **p.159** (🎬 Gravação de filmes)

Qualidade da Imagem

- **Fotografar com efeitos de imagem** → **p.95** (Estilo Imagem) que correspondem ao motivo
- **Imprimir a imagem em formato superior** → **p.88** (📄 L, 📄 L, RAW)





- **Tirar muitas fotografias** → p.88 (▲ S1, ■ S1, S2, S3)

Focar

- **Alterar o ponto de focagem** → p.99 (☒ Seleção de ponto AF)
- **Fotografar um motivo em movimento** → p.70, 98 (AI Servo AF)

Reprodução

- **Ver as imagens com a câmara** → p.83 (▶ Reprodução)
- **Procurar imagens rapidamente** → p.208 (☒ Visor de índice)
p.209 (🔍 Procurar imagens)
- **Classificar imagens** → p.212 (Classificações)
- **Evitar a eliminação acidental de imagens importantes** → p.228 (☒ Proteção de imagem)
- **Apagar imagens desnecessárias** → p.230 (🗑 Apagar)
- **Reproduzir automaticamente fotografias e filmes** → p.222 (Apresentação de slides)
- **Ver as fotografias ou os filmes num televisor** → p.226 (Televisor)
- **Ajustar o brilho do LCD** → p.185 (Brilho do LCD)
- **Aplicar efeito especial às imagens** → p.236 (Filtros criativos)

Imprimir

- **Imprimir imagens facilmente** → p.241 (Impressão direta)



Índice de Funções

Alimentação

- **Bateria**
 - Carregamento → p.34
 - Colocar/Retirar → p.36
 - Carga da bateria → p.40
- **Tomada de parede** → p.270
- **Desligar auto** → p.39

Cartões

- **Colocar/Retirar** → p.36
- **Formatação** → p.52
- **Soltar obturador sem cartão** → p.184

Objetiva

- **Colocar/Retirar** → p.44
- **Zoom** → p.45

Definições Básicas

- **Ajuste dióptrico** → p.46
- **Idioma** → p.43
- **Data/Hora/Fuso Horário** → p.41
- **Aviso sonoro** → p.184
- **Botão desligar/ligar LCD** → p.197
- **Ajuste do brilho do LCD** → p.185

Gravar Imagens

- **Criar/Selecionar uma pasta** → p.186
- **Numeração de ficheiros** → p.188

Qualidade da Imagem

- **Qualidade de gravação de imagem** → p.88
- **Estilo Imagem** → p.95

- **Balço de brancos** → p.131
- **Espaço de cor** → p.137
- **Funções de melhoramento de imagens**
 - Auto Lighting Optimizer (Otimizar Luz Automática) → p.123
 - Correção de iluminação periférica da objetiva → p.124
 - Redução de ruído para exposições longas → p.262
 - Redução de ruído para velocidades ISO elevadas → p.263
 - Prioridade tom de destaque → p.263

AF

- **Operação AF** → p.97
- **Seleção de ponto AF** → p.99
- **Focagem manual** → p.101

Avanço

- **Modo de avanço** → p.28
- **Disparo contínuo** → p.102
- **Temporizador automático** → p.103
- **Sequência máxima de disparos** → p.90

Fotografar

- **Modo de disparo** → p.30
- **Velocidade ISO** → p.92
- **Guia de funcionalidades** → p.55
- **"Bulb"** → p.114
- **Modo de medição** → p.115
- **Controlo Rápido** → p.48

Exposição

- Compensação da exposição → p.116
- AEB → p.118
- Bloqueio AE → p.120

Flash

- Flash incorporado → p.104
 - Compensação da exposição do flash → p.117
 - Bloqueio FE → p.121
- Flash externo → p.272
- Controlo do flash → p.198

Disparo no Modo Visualização Direta

- Disparo no modo Visualização Direta → p.139
- Métodos de focagem automática (AF) → p.148
- Rácio de aspeto → p.146
- Grelha → p.145
- Controlo Rápido → p.144

Gravação de Filmes

- Gravação de filmes → p.159
- Gravação de som → p.178
- Grelha → p.179
- Exposição manual → p.162
- Controlo Rápido → p.167
- Vídeo instantâneo → p.170

Reprodução

- Tempo de revisão da imagem → p.184
- Visor de imagem única → p.83
- Visor de informações de disparo → p.232
- Visor de índice → p.208

- Procurar imagens (Visor de salto) → p.209
- Visualização ampliada → p.210
- Rodar imagem → p.211
- Classificação → p.212
- Reprodução de filmes → p.218
- Editar a primeira/última cenas do filme → p.220
- Apresentação de slides → p.222
- Ver imagens num televisor → p.226
- Proteger → p.228
- Apagar → p.230
- Controlo Rápido → p.214

Edição de Imagens

- Filtros criativos → p.236
- Redimensionar → p.239

Imprimir

- PictBridge → p.244
- Ordem de Impressão (DPOF) → p.251
- Configurar livro foto → p.255

Personalização

- Funções Personalizadas (F.Pn) → p.258
- O Meu Menu → p.267

Software

- Guia de Iniciação ao Software → p.314
- Manuais de Instruções do Software → p.316

Funções Sem Fios

- Manual de Instruções da Função Sem Fios

Índice

Introdução **2**

Lista de Verificação de Itens.....	3
Manuais de Instruções	4
Cartões Compatíveis.....	5
Guia de Iniciação Rápida	6
Convenções Utilizadas neste Manual	8
Capítulos	9
Índice de Consulta Rápida	10
Índice de Funções	12
Precauções de Segurança	20
Precauções de Manuseamento.....	23
Nomenclatura	26





1 Como Começar **33**

Carregar a Bateria.....	34
Colocar e Retirar a Bateria e o Cartão	36
Ligar a Câmara.....	39
Acertar a Data, a Hora e a Zona	41
Selecionar o Idioma da Interface.....	43
Colocar e Retirar a Objetiva	44
Funcionamento Básico.....	46
Q Controlo Rápido para Funções de Disparo.....	48
MENU Operações de Menu.....	50
Formatar o Cartão	52
Alterar o LCD.....	54
Guia de Funcionalidades.....	55





2 Fotografia Básica e Reprodução de Imagens 57

 Fotografia Totalmente Automática (Cena Inteligente Auto).....	58
 Técnicas Auto Total (Cena Inteligente Auto).....	61
 Desativar o Flash.....	63
 Fotografar Criativo Auto.....	64
 Fotografar Retratos.....	67
 Fotografar Paisagens.....	68
 Fotografar Grandes Planos.....	69
 Fotografar Motivos em Movimento.....	70
 Fotografar Comida.....	71
 Fotografar Retratos Noturnos.....	72
 Controlo Rápido.....	74
Disparo por Seleção do Ambiente.....	76
Disparo por Tipo de Luz ou Cena.....	80
 Reprodução de Imagens.....	83

3 Fotografar Criativo 85

P : Programa AE.....	86
Definir a Qualidade de Gravação de Imagem.....	88
ISO: Alterar a Velocidade ISO de Acordo com o Nível de Luz.....	92
 Selecionar Características de Imagem Ideais do Motivo (Estilo Imagem).....	95
AF: Alterar a Operação de Focagem Automática (Operação AF).....	97
 Selecionar o Ponto AF.....	99
Motivos Difíceis de Focar.....	101
MF: Focagem Manual.....	101
 Disparo Contínuo.....	102
 Utilizar o Temporizador Automático.....	103
 Utilizar o Flash Incorporado.....	104

4 Disparo Avançado 107

Tv : Transmitir o Movimento do Motivo.....	108
Av : Alterar a Profundidade de Campo	110
Pré-visualização de Profundidade de Campo	112
M : Exposição Manual	113
 Alterar o Modo de Medição	115
Definir a Compensação da Exposição	116
Variação da Exposição Automática.....	118
✳ Bloquear a Exposição	120
✳ Bloquear a Exposição do Flash	121
Corrigir o Brilho e o Contraste Automaticamente (Auto Lighting Optimizer/Otimizar Luz Automática)	123
Corrigir os Cantos Escuros da Imagem	124
 Personalizar as Características da Imagem (Estilo Imagem)	126
 Gravar as Características de Imagem Preferidas (Estilo Imagem)	129
WB : Corresponder à Fonte de Iluminação (Balanço de Brancos).....	131
 Ajustar a Tonalidade de Cor para a Fonte de Iluminação	135
Definir a Amplitude de Reprodução de Cores (Espaço de Cor).....	137

5 Fotografar Enquanto Visualiza o LCD (Disparo no modo Visualização Direta) 139















 Fotografar Enquanto Visualiza o LCD	140
Definições de Funções de Disparo	144
Definições de Funções de Menu.....	145
Utilizar AF para Fazer a Focagem (Método AF)	148
MF : Focagem Manual	156



6 Gravar Filmes 159

🎥 Gravar Filmes	160
Gravação com Exposição Automática	160
Gravação com Exposição Manual.....	162
Definições de Funções de Disparo	167
Definir o Tamanho de Gravação de Filme	168
Filmar Vídeos Instantâneos	170
Definições de Funções de Menu	176

7 Funções Úteis 183

Funções Úteis	184
Desativar o Aviso Sonoro.....	184
Aviso de Cartão.....	184
Definir o Tempo de Revisão da Imagem	184
Definir o Tempo de Desligar Automático.....	185
Ajustar o Brilho do LCD.....	185
Criar e Selecionar uma Pasta	186
Métodos de Numeração de Ficheiros	188
Definir Informações de Copyright.....	190
Rotação Automática de Imagens Verticais.....	192
Verificar as Definições da Câmara.....	193
Repor as Predefinições da Câmara	194
Desligar/Ligar o LCD	197
Alterar a Cor do Ecrã das Definições de Disparo.....	197
Definir o Flash.....	198
Acrescentar Dados de Sujidade a Eliminar	202
Limpeza Manual do Sensor	204

8	Reprodução de Imagens	207
	 Procurar Imagens Rapidamente	208
	 Visualização Ampliada	210
	 Rodar a Imagem	211
	Definir Classificações	212
	 Controlo Rápido Durante a Reprodução	214
	 Ver Filmes	216
	 Reproduzir Filmes	218
	 Editar a Primeira e Última Cenas do Filme	220
	Apresentação de Slides (Reprodução Automática)	222
	Ver Imagens num Televisor	226
	 Proteger Imagens	228
	 Apagar Imagens	230
	DISP. Visor de Informações de Disparo	232
9	Pós-processamento de Imagens	235
	 Utilizar Filtros Criativos	236
	 Redimensionar Imagens JPEG	239
10	Imprimir Imagens	241
	Preparar-se para Imprimir	242
	 Imprimir	244
	Recortar a Imagem	249
	 Formato de Ordem de Impressão Digital (DPOF)	251
	 Impressão Direta de Imagens com Ordem de Impressão	254
	 Especificar Imagens para um Livro de Fotografias	255

11	Personalizar a Câmara	257
	Definir as Funções Personalizadas	258
	Definições das Funções Personalizadas	260
	F.Pn I: Exposição	260
	F.Pn II: Imagem	262
	F.Pn III: Focagem automática/Avanço.....	264
	F.Pn IV: Operação/Outros	265
	Registrar o Meu Menu.....	267
12	Referência	269
	Utilizar uma Tomada de Parede.....	270
	 Utilizar um Telecommando.....	271
	Speedlites Externos	272
	 Utilizar Cartões Eye-Fi	274
	Tabela de Disponibilidade de Funções por Modo de Disparo.....	276
	Mapa do Sistema	278
	Definições de Menu	280
	Manual de Resolução de Problemas	286
	Códigos de Erro	298
	Características Técnicas.....	299
13	Guia de Iniciação ao Software / Transferir Imagens para um Computador	313
	Guia de Iniciação ao Software	314
	Transferir e Ver os Manuais de Instruções do Software (Ficheiros PDF).....	316
	Transferir Imagens para um Computador	317
	Índice Remissivo.....	319

Precauções de Segurança

As seguintes precauções destinam-se a evitar danos ou ferimentos ao utilizador e a terceiros. Leia com atenção e siga cuidadosamente estas precauções antes de utilizar o produto.

Caso detete quaisquer avarias, problemas ou danos no produto, contacte o Centro de Assistência da Canon ou o distribuidor a quem adquiriu o produto.



Avisos:

Siga os avisos abaixo. Caso contrário, podem verificar-se ferimentos graves ou mortes.

- Para prevenir a ocorrência de incêndios, o sobreaquecimento, fugas de químicos, explosões e choques elétricos, observe as salvaguardas abaixo:
 - Não utilize quaisquer baterias, fontes de alimentação nem acessórios não especificados no Manual de Instruções. Não utilize quaisquer baterias fabricadas em casa ou modificadas, nem utilize o produto se estiver danificado.
 - Não cause curto-circuitos, não desmonte, nem modifique a bateria. Não aqueça nem solde a bateria. Não exponha a bateria a fogo nem a água. Não sujeite a bateria a choques físicos fortes.
 - Não inverta a polaridade da bateria.
 - Não recarregue a bateria a temperaturas fora do intervalo de temperatura de carregamento (funcionamento) permitido. Além disso, não exceda o tempo de carregamento indicado no Manual de Instruções.
 - Não introduza quaisquer objetos metálicos estranhos nos contactos elétricos da câmara, acessórios, cabos de ligação, etc.
- Quando se desfizer de uma bateria, isole os contactos elétricos com fita. O contacto com outros objetos metálicos ou baterias pode causar um incêndio ou uma explosão.
- Se a bateria emitir calor excessivo ou fumos durante o carregamento, retire o carregador de bateria imediatamente da tomada de parede para interromper o carregamento. Caso contrário, tal pode causar um incêndio, danos provocados pelo calor ou choques elétricos.
- Se a bateria verter, mudar de cor, ficar deformada ou emitir fumos, retire-a imediatamente. Quando o fizer, tenha cuidado para não se queimar. A bateria pode causar um incêndio, choques elétricos ou queimaduras se continuar a utilizá-la.
- Não deixe que o líquido vertido pela bateria entre em contacto com os olhos, pele e roupa. Isso pode causar cegueira ou ferimentos na pele. Se o líquido vertido pela bateria entrar em contacto com os olhos, pele ou roupa, enxágue a área afetada com água limpa em abundância, sem esfregar. Consulte imediatamente um médico.
- Não deixe os cabos perto de uma fonte de calor. O cabo pode ficar deformado ou o material de isolamento pode derreter, provocando um incêndio ou choque elétrico.
- Não segure na câmara da mesma forma durante longos períodos de tempo. Mesmo que a câmara não pareça estar demasiado quente, o contacto prolongado com a mesma parte do corpo da câmara pode provocar vermelhidão ou bolhas na pele devido a queimaduras causadas por contacto a baixas temperaturas. Recomenda-se a utilização de um tripé para as pessoas com problemas de circulação ou com pele muito sensível, ou quando utilizarem a câmara em locais muito quentes.
- Não dispare o flash na direção de uma pessoa que esteja a conduzir. Isso pode causar um acidente.

- Quando não estiver a utilizar a câmara ou os acessórios, retire a bateria e desligue a ficha de corrente e os cabos de ligação do equipamento antes de armazená-lo. Isto serve para prevenir o risco de choque elétrico, calor excessivo, incêndio e corrosão.
- Não utilize o equipamento em locais com gás inflamável. Isto serve para prevenir a ocorrência de uma explosão ou um incêndio.
- Se deixar cair o equipamento e se a armação se abrir, expondo as peças internas, não toque nas peças expostas. Existe a possibilidade de choque elétrico.
- Não desmonte nem modifique o equipamento. As peças internas de alta tensão podem provocar um choque elétrico.
- Não olhe para o Sol ou para uma fonte de luz extremamente intensa através da câmara ou da objetiva. Se o fizer, pode danificar a sua visão.
- Mantenha o equipamento longe do alcance das crianças e dos bebés, mesmo quando estiver a utilizá-lo. As correias ou os cabos podem provocar acidentes como sufocamento, choques elétricos ou lesões. Também podem ocorrer sufocamentos ou lesões se uma criança ou um bebé engolir acidentalmente uma peça ou um acessório da câmara. Se uma criança engolir uma peça ou um acessório, consulte imediatamente um médico.
- Não utilize nem guarde o equipamento em locais com poeira ou humidade. De igual modo, mantenha a bateria afastada de objetos metálicos e guarde-a com a tampa protetora colocada para evitar um curto-circuito. Isto serve para prevenir o risco de incêndio, calor excessivo, choque elétrico e queimaduras.
- Antes de utilizar a câmara no interior de um avião ou num hospital, verifique se tal é permitido. As ondas eletromagnéticas emitidas pela câmara podem causar interferência nos instrumentos do avião ou no equipamento médico de um hospital.
- Para prevenir a ocorrência de incêndios e choques elétricos, observe as salvaguardas abaixo:
 - Introduza sempre a ficha de corrente até ao fim.
 - Não mexa na ficha de corrente com as mãos molhadas.
 - Quando retirar a ficha de corrente, puxe-a segurando na ficha, e não no cabo.
 - Não risque, não corte nem dobre excessivamente o cabo nem coloque objetos pesados em cima deste. Além disso, não torça nem ate os cabos.
 - Não ligue várias fichas de corrente à mesma tomada de parede.
 - Não utilize um cabo cujo fio esteja partido ou cujo material de isolamento esteja danificado.
- Desligue a ficha de corrente periodicamente e limpe o pó em torno da tomada de parede com um pano seco. Se a área em volta da tomada apresentar pó, humidade ou óleo, o pó pode humedecer e provocar um curto-circuito, resultando num incêndio.
- Não ligue a bateria diretamente a uma tomada elétrica ou a uma tomada de isqueiro de um automóvel. A bateria pode verter, gerar calor excessivo ou explodir, causando um incêndio, queimaduras ou ferimentos.
- Sempre que o produto venha a ser utilizado por crianças é necessária uma explicação detalhada sobre a forma de utilização do mesmo, por parte de um adulto. Supervisione as crianças sempre que estiverem a utilizar o produto. Uma utilização incorreta pode resultar em choque elétrico ou ferimentos.
- Não deixe uma objetiva, ou a câmara com uma objetiva instalada, exposta ao Sol sem a tampa da objetiva colocada. Caso contrário, a objetiva pode concentrar os raios solares e provocar um incêndio.
- Não tape nem envolva o produto com um pano. Se o fizer, o equipamento pode concentrar o calor no seu interior e provocar uma deformação na armação ou atear fogo.
- Tenha cuidado para não molhar a câmara. Se deixar cair o produto na água ou se água ou fragmentos de metal entrarem no produto, retire imediatamente a bateria. Isto serve para prevenir o risco de incêndio, choque elétrico e queimaduras.
- Não utilize diluentes, benzina nem outros solventes orgânicos para limpar o produto. Se o fizer, pode provocar um incêndio ou ferimentos.



Precauções: Siga as precauções abaixo. Caso contrário, podem verificar-se ferimentos ou danos materiais.

- Não utilize nem guarde o produto num local sujeito a temperaturas elevadas (por exemplo, dentro de um carro exposto ao sol). O produto pode aquecer e causar queimaduras. Tal pode ainda causar fugas da bateria ou uma explosão, o que reduzirá o desempenho ou diminuirá a vida útil do produto.
- Não transporte a câmara quando esta estiver instalada num tripé. Se o fizer, pode causar ferimentos ou um acidente. Além disso, certifique-se de que o tripé é suficientemente forte para suportar a câmara e a objetiva.
- Não deixe o produto num ambiente de baixas temperaturas durante um período de tempo prolongado. O produto ficará frio e poderá causar ferimentos quando manuseado.
- Não dispare o flash perto dos olhos. Pode causar lesões nos olhos.

Precauções de Manuseamento

Cuidados com a Câmara

- Esta câmara é um instrumento de precisão. Não a deixe cair nem a sujeite a choques físicos.
- A câmara não é estanque e não pode ser utilizada debaixo de água. Se deixar cair a câmara na água acidentalmente, consulte de imediato o Centro de Assistência da Canon mais próximo. Limpe quaisquer gotas de água com um pano seco e limpo. Se a câmara estiver exposta ao ar salgado, limpe-a com um pano molhado bem espremido.
- Nunca deixe a câmara perto de campos magnéticos intensos, como um ímã ou um motor elétrico. Além disso, evite utilizar a câmara ou deixá-la perto de algo que emita ondas de rádio intensas, como uma antena de grandes dimensões. Os campos magnéticos intensos podem causar um mau funcionamento da câmara ou destruir os dados de imagem.
- Não deixe a câmara exposta ao calor excessivo, como no interior de um veículo, exposta à luz solar direta.
- A câmara contém sistemas de circuitos eletrónicos de precisão. Nunca tente desmontar a câmara.
- Não impeça o funcionamento do flash incorporado ou do espelho com os dedos, etc. Se o fizer, pode provocar avarias.
- Utilize apenas um soprador disponível no mercado para remover o pó que se acumula na objetiva, no visor, no espelho de reflexo, no ecrã de focagem, etc. Não limpe o corpo da câmara ou a objetiva com produtos de limpeza que contenham solventes orgânicos. Para remover a sujidade mais difícil, leve a câmara ao Centro de Assistência da Canon mais próximo.
- Não toque nos contactos elétricos da câmara com os dedos. Isto serve para prevenir o desgaste dos contactos. Os contactos desgastados poderão causar um mau funcionamento da câmara.
- Se transportar a câmara repentinamente de um local frio para um local quente, pode formar-se condensação na câmara ou nas peças internas. Para prevenir a condensação, coloque primeiro a câmara dentro de um saco de plástico fechado e deixe-a adaptar-se à temperatura mais elevada antes de retirá-la.

- Se se formar condensação na câmara, não a utilize. Deste modo, evita que esta fique danificada. Se houver condensação, retire a objetiva, o cartão e a bateria da câmara e, antes de utilizá-la, aguarde até que a condensação se evapore.
- Se não utilizar a câmara durante um longo período de tempo, retire a bateria e guarde a câmara num local fresco, seco e bem ventilado. Mesmo que a câmara esteja guardada, carregue no botão do obturador de vez em quando para verificar se esta ainda funciona.
- Evite guardar a câmara em locais onde existam substâncias químicas corrosivas, como num laboratório de química.
- Se a câmara não foi utilizada durante um longo período de tempo, teste todas as suas funções antes de utilizá-la. Se tiver uma sessão de fotografia importante no estrangeiro e a câmara já não for utilizada há algum tempo, leve a câmara para ser verificada pelo Centro de Assistência da Canon mais próximo e certifique-se de que está a funcionar corretamente.
- Se utilizar o disparo contínuo, o disparo no modo Visualização Direta ou a gravação de filmes durante muito tempo, a câmara pode aquecer. Não se trata de uma avaria.
- Se houver uma fonte de luz brilhante dentro ou fora da área da imagem, pode verificar-se o efeito fantasma.

LCD

- Apesar de o LCD ser fabricado com tecnologia de elevada precisão, com mais de 99,99% de pixels efetivos, pode haver alguns pixels mortos que aparecem apenas a preto ou vermelho, etc., entre os restantes 0,01% ou menos. Os pixels mortos não constituem uma avaria. Estes não afetam as imagens gravadas.
- Se deixar o LCD ligado durante um longo período de tempo, o ecrã pode queimar-se nos locais onde vê vestígios daquilo que foi apresentado. No entanto, isto é apenas temporário e desaparece se não utilizar a câmara durante alguns dias.
- O LCD pode ter um funcionamento lento a baixas temperaturas ou ficar preto a altas temperaturas. Quando estiver à temperatura ambiente, o LCD volta ao normal.

Cartões

Para proteger o cartão e os dados nele gravados, tenha em atenção o seguinte:

- Não deixe cair, não dobre nem molhe o cartão. Não o sujeite a força excessiva, choques físicos nem vibrações.
- Não toque nos contactos eletrónicos do cartão com os dedos nem com um objeto metálico.
- Não coloque quaisquer autocolantes, etc., no cartão.
- Não guarde nem utilize o cartão perto de um objeto que tenha um campo magnético intenso como, por exemplo, um televisor, altifalantes ou ímanes. Além disso, evite lugares propensos à eletricidade estática.
- Não deixe o cartão exposto à luz solar direta ou perto de uma fonte de calor.
- Guarde o cartão numa caixa, etc.
- Não guarde o cartão em locais quentes, húmidos ou poeirentos.

Objetiva

Depois de retirar a objetiva da câmara, pouse a objetiva com a extremidade traseira voltada para cima e coloque a respetiva tampa traseira, de forma a evitar que a superfície da objetiva e os contactos elétricos fiquem riscados.

Contactos



Manchas na Parte da Frente do Sensor

Para além da poeira exterior que entra na câmara, o lubrificante das peças internas da câmara pode, ainda que raramente, colar-se à parte da frente do sensor. Se permanecerem manchas visíveis na imagem, recomenda-se que contacte um Centro de Assistência da Canon para limpar o sensor.

Nomenclatura

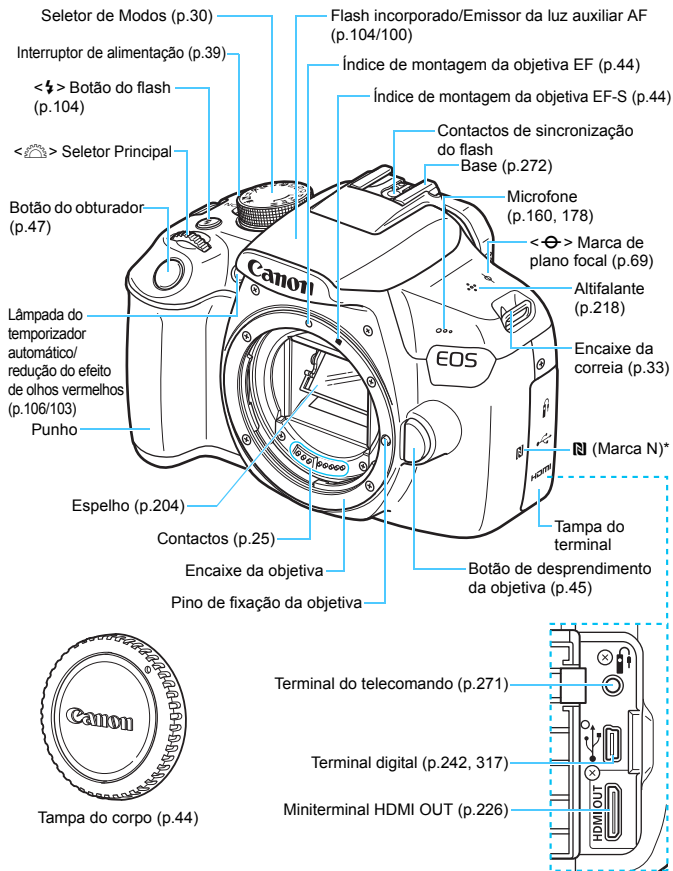

* Utilizado para ligações sem fios através da função NFC.

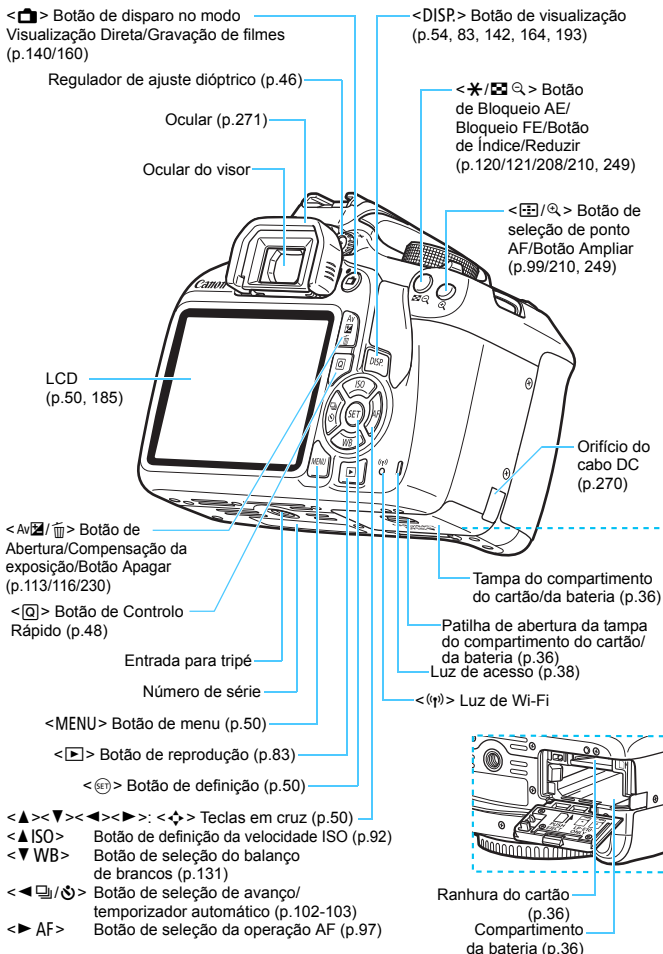

Definições de Funções de Disparo (nos modos da Zona Criativa, p.30)

▼ Ponteiro do Seletor Principal (p.107)
 Modo de disparo
 Indicador do nível de exposição
 Valor de compensação da exposição (p.116)
 Amplitude AEB (p.118)
 Estilo Imagem (p.95)
 Operação AF (p.97)
ONE SHOT:
 One-Shot AF
AI FOCUS:
 AI Focus AF
AI SERVO:
 AI Servo AF
MF:
 Focagem Manual
 Ícone Controlo Rápido (p.48, 74)
 Carga da bateria (p.40)
 Balanço de brancos (p.131)
AWB Auto: Prioridade de ambiência
AWB w Auto: Prioridade de branco
 ☀ Luz de dia
 ☁ Sombra
 ☁ Nublado
 ☀ Tungsténio
 ☀ Luz fluorescente branca
 ⚡ Flash
 🗑 Personalizado
 Avanço/temporizador automático (p.102-103)
 □ Disparo único
 📄 Disparo contínuo
 ⌚ Temporizador automático: 10 seg.
 ⌚₂ Temporizador automático: 2 seg.
 ⌚_c Temporizador automático: Contínuo

Velocidade do obturador
 Abertura
 Auto Lighting Optimizer (Otimizar Luz Automática) (p.123)
 Velocidade ISO (p.92)
 Prioridade tom de destaque (p.263)
 Compensação da exposição do flash (p.117)
 Compensação da exposição do flash externo
 Elevar o flash incorporado (p.49)
 Qualidade de gravação de imagem (p.88)
 Grande/Fina
 Grande/Normal
 Média/Fina
 Média/Normal
 S1 Pequena 1/Fina
 S1 Pequena 1/Normal
 S2 Pequena 2 (Fina)
 S3 Pequena 3 (Fina)
RAW + **L**
 RAW+Grande/Fina
RAW
 RAW
 N.º estimado de disparos
 N.º estimado de disparos durante a variação WB
 Contagem decrescente do temporizador automático
 Correção de Balanço de Brancos (p.135)
 Variação de balanço de brancos (p.136)
 Modo de medição (p.115)
 ☒ Medição matricial
 ☒ Medição parcial
 ☐ Medição ponderada com predominância ao centro
 Indicador de ligação ao GPS (p.282)
 Estado da transmissão Eye-Fi (p.274)

No visor só aparecem as definições atualmente aplicadas.

Informação no Visor

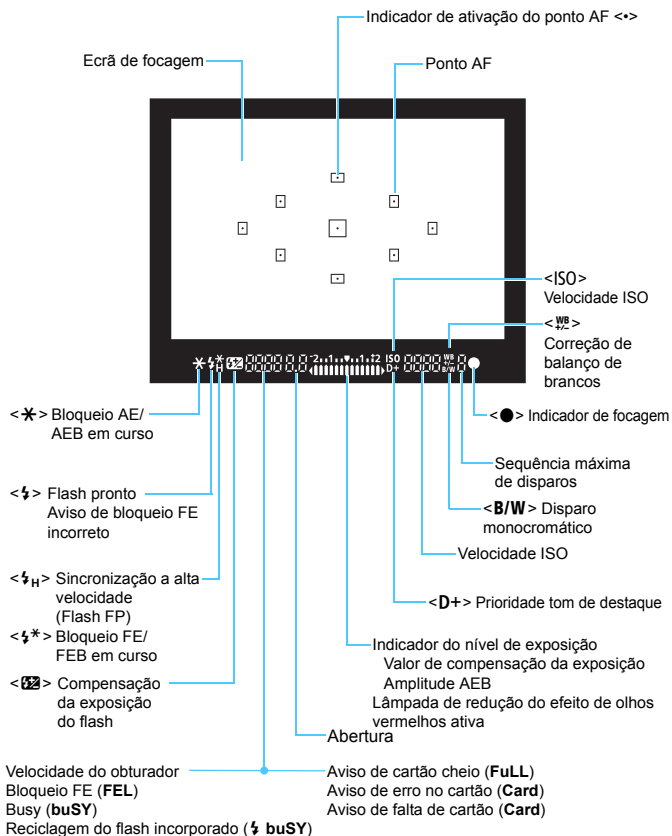

No visor só aparecem as definições atualmente aplicadas.

Seletor de Modos

O Seletor de Modos inclui os modos da Zona Básica, da Zona Criativa e o modo de Gravação de filmes.

Zona Criativa

Estes modos proporcionam mais controlo para fotografar vários motivos conforme pretendido.

- P** : Programa AE (p.86)
- Tv** : Prioridade de obturador AE (p.108)
- Av** : Prioridade de abertura AE (p.110)
- M** : Exposição manual (p.113)

Zona Básica

Basta carregar no botão do obturador. A câmara especifica todas as definições que melhor se adequam ao motivo ou à cena para fotografar.

- [A]⁺** : Cena Inteligente Auto (p.58)
- [Flash]** : Flash desligado (p.63)
- [CA]** : Criativo Auto (p.64)

Zona de Imagem

- [Retrato]** : Retrato (p.67)
- [Paisagem]** : Paisagem (p.68)
- [Grande plano]** : Grande plano (p.69)
- [Desporto]** : Desporto (p.70)
- [Comida]** : Comida (p.71)
- [Retrato noturno]** : Retrato noturno (p.72)

- [Gravação de Filmes]** : Gravação de Filmes (p.159)

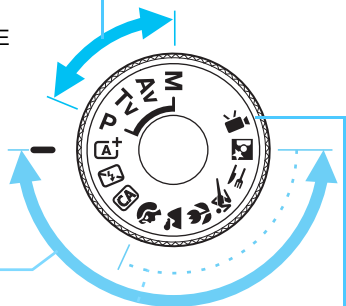

Carregador de Bateria LC-E10

Carregador para Bateria LP-E10 (p.34)

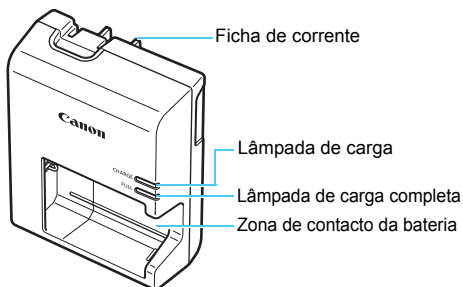
**INSTRUÇÕES IMPORTANTES SOBRE SEGURANÇA-GUARDE ESTAS INSTRUÇÕES.****PERIGO-PARA REDUZIR O RISCO DE INCÊNDIO OU CHOQUE ELÉTRICO, SIGA ATENTAMENTE ESTAS INSTRUÇÕES.**

Para ligação à rede elétrica fora dos E.U.A., utilize um adaptador com a configuração de pinos adequada para a tomada de corrente elétrica, se necessário.

Carregador de Bateria LC-E10E

Carregador para Bateria LP-E10 (p.34).

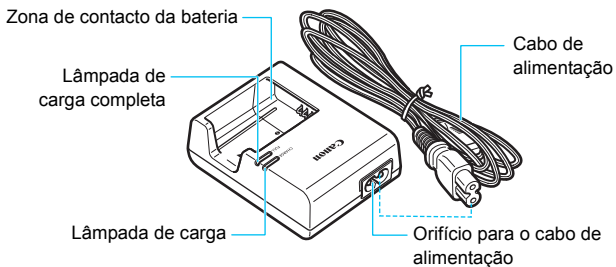



1

Como Começar

Este capítulo descreve os passos preparatórios antes de começar a fotografar e as operações básicas da câmara.

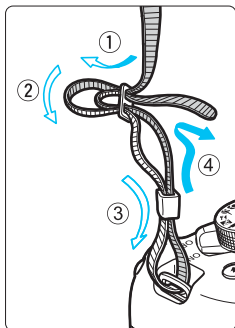

Instalar a Correia

Passa a extremidade da correia através do ilhó do encaixe da correia, a partir de baixo. Depois, passe-a através da fivela da correia, como se mostra na figura. Puxe a correia para cima, para se certificar de que esta não se vai soltar da fivela.

- A tampa da ocular é instalada na correia (p.271).

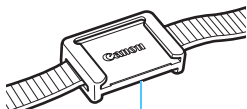

Tampa da ocular

Carregar a Bateria

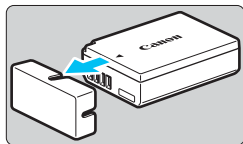

1 Retire a tampa protetora.

- Retire a tampa protetora fornecida com a bateria.

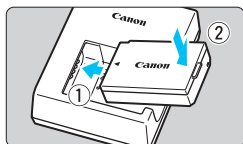

2 Coloque a bateria.

- Coloque a bateria com firmeza no carregador, como se mostra na ilustração.
- Para retirar a bateria, efetue os procedimentos acima referidos de forma inversa.

LC-E10

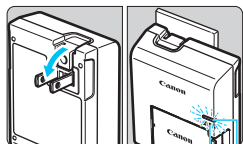

Lâmpada de carga completa

Lâmpada de carga

3 Recarregue a bateria.

Para LC-E10

- Coloque os bornes do carregador de bateria para fora, na direção da seta, e introduza-os numa tomada de parede.

Para LC-E10E

- Ligue o cabo de alimentação ao carregador e insira a ficha numa tomada de parede.

LC-E10E

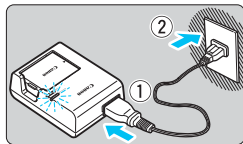

- ▶ O recarregamento começa e a lâmpada de carga acende-se a laranja.
- ▶ Quando a bateria estiver completamente recarregada, a lâmpada de carga completa acende-se a verde.

- São necessárias cerca de 2 horas para recarregar totalmente uma bateria completamente gasta à temperatura ambiente (23 °C). O tempo necessário para recarregar a bateria varia muito, dependendo da temperatura ambiente e da carga restante da bateria.
- Por questões de segurança, se for recarregada a baixas temperaturas (6 °C - 10 °C), levará mais tempo a carregar (até aprox. 4 horas).



Sugestões para Utilizar a Bateria e o Carregador

- **Quando a compra, a bateria não está totalmente carregada.**
Carregue a bateria antes de utilizar a câmara.
 - **Recarregue a bateria na véspera ou no próprio dia em que a utilizar.**
Mesmo que tenha a bateria guardada, ela descarrega-se gradualmente e perde a potência.
 - **Depois de recarregar a bateria, remova-a do carregador e retire este último da tomada de parede.**
 - **Quando não estiver a utilizar a câmara, retire a bateria.**
Se deixar a bateria na câmara durante muito tempo, liberta-se uma pequena quantidade de corrente elétrica, que pode provocar perdas de carga excessivas e diminuir a duração da bateria. Guarde a bateria com a respetiva tampa protetora (fornecida) colocada. Se guardar a bateria quando estiver totalmente carregada, o seu desempenho pode diminuir.
 - **Pode utilizar o carregador de bateria noutros países.**
O carregador de bateria é compatível com fontes de alimentação de 100 V CA a 240 V CA 50/60 Hz. Se for necessário, instale um adaptador de ficha à venda no mercado, adequado ao país ou região onde se encontra. Não aplique nenhum transformador de tensão portátil no carregador de bateria. Caso contrário, este pode ficar danificado.
 - **Se a bateria ficar sem carga pouco tempo depois de ter sido totalmente carregada, significa que chegou ao final da sua vida útil.**
Adquira uma bateria nova.
- Depois de desligar a ficha de corrente do carregador, não toque nos bornes durante, pelo menos, 3 segundos.
 - Não carregue nenhuma outra bateria além da LP-E10.
 - A Bateria LP-E10 é exclusiva para produtos da Canon. Se a utilizar com um carregador de bateria ou um produto incompatível, pode provocar uma avaria ou originar acidentes pelos quais a Canon não poderá ser responsabilizada.

Colocar e Retirar a Bateria e o Cartão

Coloque uma Bateria LP-E10 totalmente carregada na câmara. Pode utilizar um cartão de memória SD, SDHC ou SDXC (vendido em separado) com a câmara. As imagens captadas são gravadas no cartão.

- ⚠ Certifique-se de que a patilha de proteção contra gravação está para cima, para permitir a gravação e eliminação.**

Colocar a Bateria e o Cartão

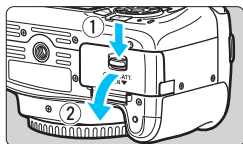

1 Abra a tampa.

- Empurre a patilha na direção das setas e abra a tampa.

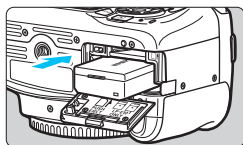

2 Introduza a bateria.

- Introduza primeiro a extremidade com os contactos elétricos.
- Introduza a bateria até ela ficar bem colocada.

Patilha de proteção contra gravação

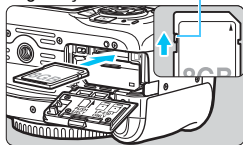

3 Introduza o cartão.

- Introduza o cartão na câmara com o lado da etiqueta virado para si, até encaixar com um estalido, como se pode ver na figura.

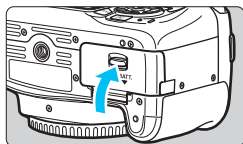

4 Feche a tampa.

- Pressione a tampa até se ouvir um estalido, a indicar que ficou bem fechada.
- Se o interruptor de alimentação estiver na posição <ON>, o número estimado de disparos (p.40) aparece no LCD.



Depois de abrir a tampa do compartimento do cartão/da bateria, tenha cuidado para não a empurrar com força para trás. Caso contrário, a articulação pode partir-se.



- O número estimado de disparos depende da capacidade remanescente no cartão, da qualidade de gravação de imagem, da velocidade ISO, etc.
- Se definir a opção [📷 1: Soltar obturador s/ cartão] para [Desativar], evita esquecer-se de fotografar sem um cartão colocado (p.184).

Retirar a Bateria e o Cartão

1 Coloque o interruptor de alimentação na posição <OFF> (p.39).

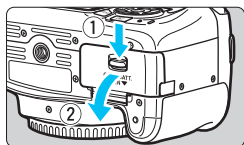

2 Abra a tampa.

- Verifique se a luz de acesso está desligada e abra a tampa.
- Se a indicação [A gravar...] aparecer, feche a tampa.

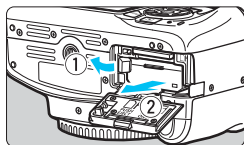

3 Retire a bateria.

- Empurre a patilha na direção da seta e retire a bateria.
- Não se esqueça de colocar a tampa protetora fornecida (p.34) na bateria para evitar um curto-circuito dos contactos elétricos.

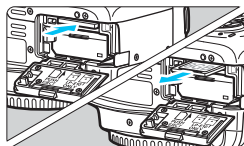

4 Retire o cartão.

- Empurre o cartão com cuidado e solte-o para ejetá-lo.
- Puxe o cartão para fora.

5 Feche a tampa.

- Pressione a tampa até se ouvir um estalido, a indicar que ficou bem fechada.

- **Se a luz de acesso estiver acesa ou a piscar, significa que as imagens estão a ser gravadas, lidas ou apagadas do cartão, ou que os dados estão a ser transferidos. Não abra a tampa do compartimento do cartão/da bateria. Além disso, não efetue nenhuma das seguintes ações enquanto a luz de acesso estiver acesa ou a piscar, pois os dados de imagem podem ser destruídos ou o cartão ou a câmara pode ficar danificado(a).**
 - **Retirar o cartão.**
 - **Retirar a bateria.**
 - **Abanar ou bater com a câmara.**
 - **Retirar a ficha de corrente e ligar um cabo de alimentação** (quando são utilizados acessórios de tomada de parede (vendidos em separado, p.270)).
- Se já existirem imagens gravadas no cartão, o número da imagem pode não começar por 0001 (p.188).
- Se aparecer no LCD uma mensagem de erro relacionada com o cartão, retire o cartão e volte a colocá-lo. Se o erro persistir, utilize um cartão diferente.

Se puder transferir todas as imagens do cartão para um computador, faça-o antes de formatar o cartão com a câmara (p.52). Desta forma, o cartão poderá voltar ao normal.
- Não toque nos contactos do cartão com os dedos ou objetos metálicos. Não exponha os contactos a pó nem a água. A existência de uma mancha nos contactos pode provocar falhas nos contactos.
- Não é possível utilizar cartões MultiMediaCard (MMC) (é apresentada a indicação de erro no cartão).

Ligar a Câmara

Se ligar a câmara e aparecer o ecrã de definição de data/hora/zona, consulte a página 41 para acertar a data/hora/zona.

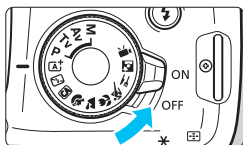

- <ON> : A câmara liga-se.
<OFF> : A câmara está desligada e não funciona. Coloque nesta posição quando não estiver a utilizar a câmara.

MENU Desligar Auto

- Para poupar carga da bateria, a câmara desliga-se automaticamente se estiver cerca de 30 segundos sem funcionar. Para voltar a ligar a câmara, basta carregar no botão do obturador até meio (p.47).
- Pode alterar o tempo de desligar automático através da definição [**F1: Desligar auto**] (p.185).





Se colocar o interruptor de alimentação na posição <OFF> durante a gravação de uma imagem para o cartão, aparece a mensagem [**A gravar...**] e a câmara desliga-se após a conclusão da gravação.

Indicador de Carga da Bateria

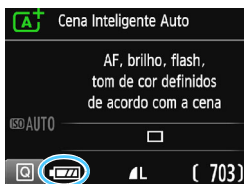
Quando ligar a câmara, a carga da bateria aparece indicada num dos quatro níveis seguintes.



 : A carga da bateria é suficiente.

 : A carga da bateria está baixa, mas ainda pode utilizar a câmara.

 : A bateria está quase sem carga. (Pisca)

 : Recarregue a bateria.

Número Estimado de Disparos (Número aprox. de disparos)

Temperatura	Temperatura Ambiente (23 °C)	Baixas Temperaturas (0 °C)
Sem Flash	600	580
50% de Utilização do Flash	500	410

- Os valores acima indicados baseiam-se numa Bateria LP-E10 totalmente carregada, sem a função de disparo no modo Visualização Direta e nos padrões de teste CIPA (Camera & Imaging Products Association).

-  As ações que se seguem contribuem para um desgaste mais rápido da bateria:
 - Carregar no botão do obturador até meio durante muito tempo.
 - Ativar frequentemente a função AF sem tirar fotografias.
 - Utilizar o Image Stabilizer (Estabilizador de Imagem) da objetiva.
 - Utilizar muitas vezes o LCD.
- O número estimado de disparos pode diminuir, dependendo das condições reais de disparo.
- A objetiva é alimentada pela bateria da câmara. Algumas objetivas podem consumir a bateria mais rapidamente do que outras.
- Para saber qual o número estimado de disparos no modo Visualização Direta, consulte a página 141.

MENU Acertar a Data, a Hora e a Zona

Quando liga a câmara pela primeira vez ou se efetuar a reposição da data/hora/zona, aparece o ecrã de definição de data/hora/zona. Siga os passos abaixo para definir em primeiro lugar o fuso horário. Se definir a câmara para o fuso horário da sua residência, quando viajar, basta definir a câmara para o fuso horário do seu destino que a câmara acerta automaticamente a data/hora.

Tenha em atenção que a data/hora anexada às imagens gravadas tem por base esta definição de data/hora. Acerte a data/hora correta.

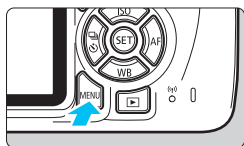

1 Aceda ao ecrã de menu.

- Carregue no botão <MENU> para aceder ao ecrã de menu.



2 No separador [↵], selecione [Data/Hora/Zona].

- Carregue nas teclas <◀> <▶> para selecionar o separador [↵].
- Carregue nas teclas <▲> <▼> para selecionar [Data/Hora/Zona] e carregue em <SET>.

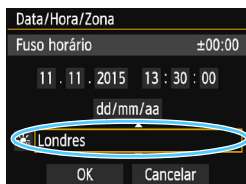

3 Acerte o fuso horário.

- A predefinição é [Londres].
- Carregue nas teclas <◀> <▶> para selecionar a caixa do fuso horário.
- Carregue em <SET> para aparecer <⏏>.
- Carregue nas teclas <▲> <▼> para selecionar o fuso horário e carregue em <SET>. (Volta a <◀>.)



- O procedimento de definição de menus é explicado nas páginas 50-51.
- No passo 3, a hora que aparece na parte superior direita do ecrã corresponde à diferença horária comparada com o Tempo Universal Coordenado (UTC). Se não encontrar o seu fuso horário, defina a hora em relação à diferença com o UTC.

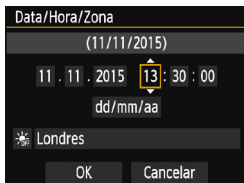

4 Acerte a data e a hora.

- Carregue nas teclas <◀> <▶> para selecionar um número.
- Carregue em <SET> para aparecer <⏏>.
- Carregue nas teclas <▲> <▼> para definir o número e carregue em <SET>. (Volta a <□>.)

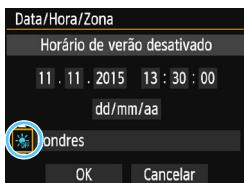

5 Defina o horário de verão.

- Se necessário, defina-o.
- Carregue nas teclas <◀> <▶> para selecionar [☀].
- Carregue em <SET> para aparecer <⏏>.
- Carregue nas teclas <▲> <▼> para selecionar [☀] e carregue em <SET>.
- Se definir o horário de verão para [☀], a hora especificada no passo 4 avança 1 hora. Se definir [☁], o horário de verão é cancelado e a hora recua 1 hora.

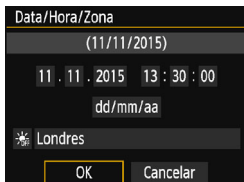

6 Saia da definição.

- Carregue nas teclas <◀> <▶> para selecionar [OK] e carregue em <SET>.
- ▶ A data/hora/zona e o horário de verão são definidos e volta a aparecer o menu.

⚠ As definições de data/hora/zona podem ser repostas nos seguintes casos. Se isso acontecer, acerte novamente a data/hora/zona.

- Se a câmara for armazenada sem a bateria.
- Se a bateria da câmara ficar sem carga.
- Se a câmara for exposta a temperaturas abaixo de zero durante um período de tempo prolongado.

- A data/hora definida tem efeito depois de carregar em <SET> no passo 6.
- Depois de alterar o fuso horário, verifique se a definição de data/hora está correta.

MENU Selecionar o Idioma da Interface

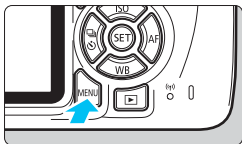

1 Aceda ao ecrã de menu.

- Carregue no botão <MENU> para aceder ao ecrã de menu.

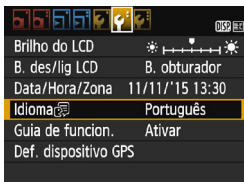

2 No separador [F2], seleccione [Idioma].

- Carregue nas teclas <◀> <▶> para seleccionar o separador [F2].
- Carregue nas teclas <▲> <▼> para seleccionar o [Idioma] e carregue em <SET>.

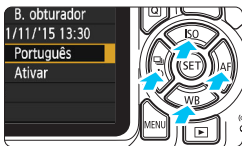

3 Especifique o idioma pretendido.

- Carregue nas teclas <▲> <▼> para seleccionar o idioma e carregue em <SET>.
- ▶ O idioma da interface é alterado.

English	Norsk	Română
Deutsch	Svenska	Türkçe
Français	Español	العربية
Nederlands	Ελληνικά	ગુજરાતી
Dansk	Русский	简体中文
Português	Polski	繁體中文
Suomi	Čeština	한국어
Italiano	Magyar	日本語
Українська		

Colocar e Retirar a Objetiva

A câmara é compatível com todas as objetivas EF e EF-S da Canon.
Não pode utilizar a câmara com objetivas EF-M.

Colocar a Objetiva

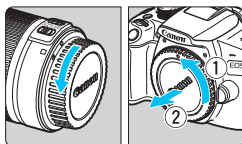

1 Retire as tampas.

- Retire a tampa traseira da objetiva e a tampa do corpo da objetiva, rodando-as na direção das setas.

Índice branco

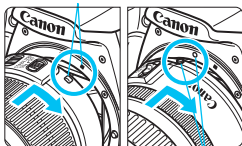

2 Coloque a objetiva.

- Alinhe o índice branco ou vermelho da objetiva com o índice de cor correspondente na câmara. Rode a objetiva na direção da seta, até ouvir um estalido.

Índice vermelho

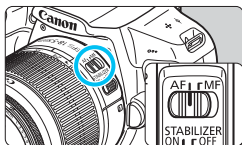

3 Coloque o interruptor de modo da focagem da objetiva na posição <AF>.

- <AF> significa focagem automática.
- Se estiver colocado na posição <MF> (focagem manual), a focagem automática não funciona.

4 Retire a tampa da frente da objetiva.

Reduzir ao Mínimo a Poeira

- Quando mudar de objetiva, faça-o rapidamente num local com o mínimo de poeira.
- Quando guardar a câmara sem uma objetiva instalada, coloque a tampa do corpo.
- Antes de colocar a tampa do corpo, remova o pó da tampa.

Zoom

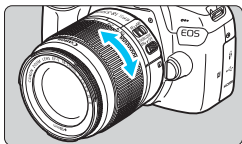

Rode o anel de zoom da objetiva com os dedos.

- Se quiser utilizar o zoom, faça-o antes da focagem. Se rodar o anel de zoom depois de focar o motivo, a imagem pode ficar desfocada.

Retirar a Objetiva

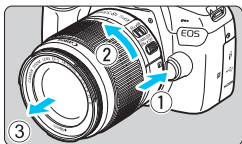

Rode a objetiva na direção da seta, enquanto carrega no botão de desprendimento da objetiva.

- Rode a objetiva até ela parar e retire-a da câmera.
- Coloque a tampa traseira da objetiva na objetiva que acabou de retirar.



- Não olhe diretamente para o Sol através da objetiva. Se o fizer, pode perder a visão.
- Quando colocar ou retirar uma objetiva, coloque o interruptor de alimentação da câmera na posição <OFF>.
- Se a peça da frente (anel de focagem) da objetiva rodar durante a focagem automática, não toque na peça em rotação.
- Durante o disparo através do visor ou no modo Visualização Direta, se utilizar uma objetiva TS-E (que não seja a TS-E17mm f/4L nem a TS-E24mm f/3.5L II) e desviá-la ou incliná-la, ou se utilizar um Tubo Extensor, pode não conseguir obter a exposição padrão ou pode obter uma exposição irregular.



Ângulo de Visão

Uma vez que o tamanho do sensor de imagem é inferior ao formato de filme de 35 mm, o ângulo de visão da objetiva colocada será equivalente ao de uma objetiva com aprox. 1,6x a distância focal indicada.

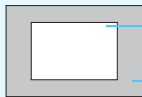

Tamanho do sensor de imagem (Aprox.) (22,3 x 14,9 mm)

Tamanho de filme de 35 mm (36 x 24 mm)

Funcionamento Básico

Ajustar a Nitidez do Visor

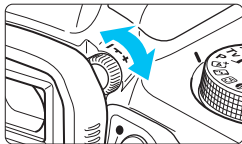

Rode o regulador de ajuste dióptrico.

- Rode o regulador para a esquerda ou para a direita, de modo a que os pontos AF (nove caixas) do visor fiquem o mais nítidos possível.
- Se for difícil rodar o regulador, retire a ocular (p.271).

 Se o ajuste dióptrico da câmera não for suficiente para obter uma imagem nítida no visor, recomenda-se a utilização das objetivas de Ajuste Dióptrico da série E (vendidas em separado).

Segurar na Câmera

Para obter imagens nítidas, segure bem na câmera, para minimizar a vibração.

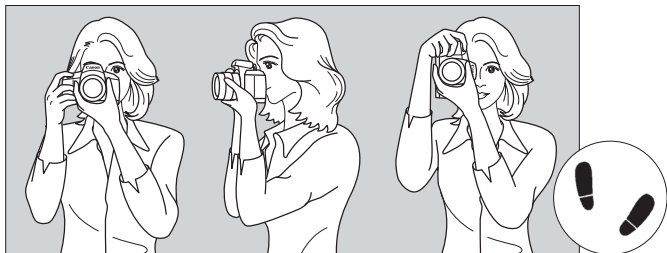

Fotografar na horizontal

Fotografar na vertical

1. Coloque bem a mão direita em volta do punho da câmera.
2. Segure na parte de baixo da objetiva com a mão esquerda.
3. Toque levemente no botão do obturador com o dedo indicador da mão direita.
4. Encoste ligeiramente os braços e cotovelos à parte da frente do corpo.
5. Para manter uma postura estável, coloque um pé ligeiramente à frente do outro.
6. Aproxime a câmera do rosto e olhe pelo visor.

 Para fotografar ao mesmo tempo que visualiza o LCD, consulte a página 139.

Botão do Obturador

O botão do obturador tem dois passos. Pode carregar no botão do obturador até meio. Em seguida, pode carregar até ao fim.

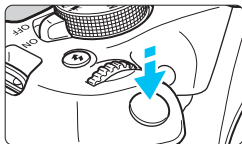

Carregar Até Meio

Este procedimento ativa a focagem automática e o sistema de exposição automática, que define a velocidade do obturador e a abertura.

A definição de exposição (velocidade do obturador e abertura) aparece no visor (f/4). Enquanto carregar no botão do obturador até meio, o LCD desliga-se (p.197).

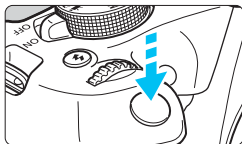

Carregar até ao Fim

O obturador desprende-se e a máquina tira a fotografia.

Evitar a Vibração da Câmara

O movimento da câmara sem utilização do tripé no momento da exposição designa-se por vibração da câmara. Pode originar fotografias tremidas. Para evitar a vibração da câmara, faça o seguinte:

- Segure e estabilize a câmara, conforme indicado na página anterior.
- Carregue no botão do obturador até meio para fazer a focagem automática e carregue lentamente até ao fim.



- Se carregar no botão do obturador até ao fim, sem carregar primeiro até meio, ou se carregar no botão do obturador até meio e depois carregar de imediato até ao fim, a câmara demora algum tempo a tirar a fotografia.
- Mesmo durante a visualização de menu, a reprodução de imagens ou a gravação de imagens, pode carregar no botão do obturador até meio para que a câmara volte instantaneamente ao estado de “pronta a disparar”.

Q Controlo Rápido para Funções de Disparo

Pode seleccionar e definir diretamente as funções de disparo apresentadas no LCD. Este procedimento chama-se Controlo Rápido.



1 Carregue no botão <Q>.

- ▶ Aparece o ecrã Controlo Rápido (☺10).

2 Defina a função pretendida.

- Carregue nas teclas em cruz <⬆⬇⬅➤> para seleccionar uma função.
- ▶ Aparecem as definições da função seleccionada e o Guia de funcionalidades (p.55).
- Rode o seletor <☺> para alterar a definição.
- Também pode seleccionar a partir de uma lista seleccionando uma função e carregando em <SET>.

Modos da Zona Básica



Modos da Zona Criativa



3 Tire a fotografia.

- Carregue no botão do obturador até ao fim para tirar a fotografia.
- ▶ A imagem captada é apresentada.

Para saber quais as funções que podem ser definidas nos modos da Zona Básica e quais os procedimentos de definição, consulte a página 74.

Exemplo de um Ecrã Controlo Rápido

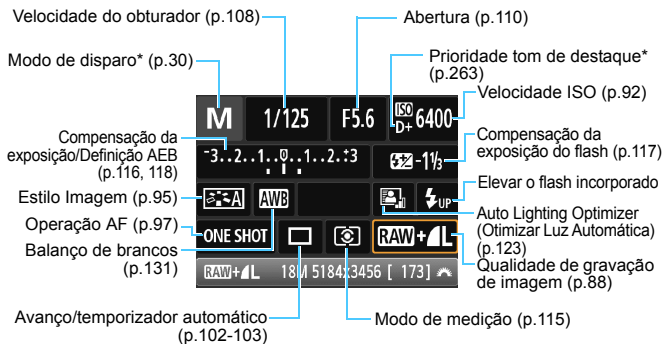

- As funções assinaladas com um asterisco * não podem ser definidas com o Controlo Rápido.
- Se seleccionar <UP> e carregar em <SET>, o flash incorporado eleva-se.

Ecrã de Definição das Funções

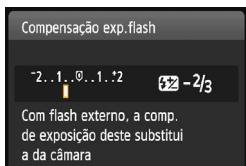

- Selecione a função pretendida e carregue em <SET>. Aparece o ecrã de definição da função.
- Carregue nas teclas <◀> <▶> ou rode o seletor <⚙> para alterar algumas das definições. Além disso, pode carregar no botão <DISP.> para definir algumas funções.
- Carregue em <SET> para finalizar a definição e voltar ao ecrã Controlo Rápido.

MENU Operações de Menu

Pode configurar várias definições com os menus, como a qualidade de gravação de imagem, a data e a hora, etc.

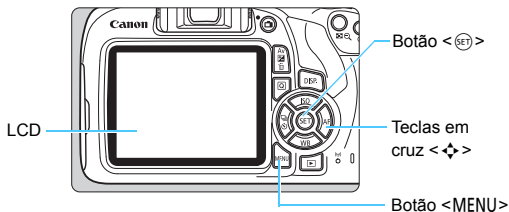

Ecrã de Menu

Os separadores e itens de menu apresentados variam consoante o modo de disparo.

Modos da Zona Básica

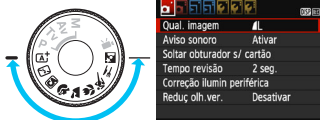

Modo de gravação de filmes

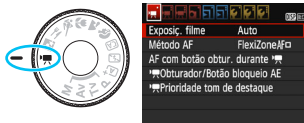

Modos da Zona Criativa

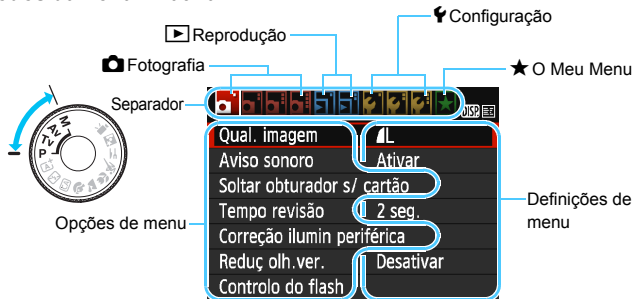

Procedimento de Definição de Menus

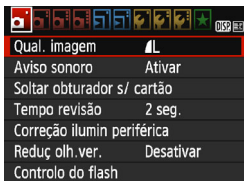

1 Aceda ao ecrã de menu.

- Carregue no botão <MENU> para aceder ao ecrã de menu.

2 Selecione um separador.

- Carregue nas teclas em cruz <◀> <▶> para selecionar um separador (grupo de funções).
- Por exemplo, neste manual, “o separador [📷3]” diz respeito ao ecrã apresentado quando seleciona o terceiro separador 📷 (Fotografia) a contar da esquerda [📷].

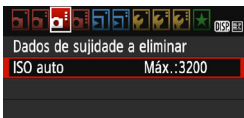

3 Selecione o item pretendido.

- Carregue nas teclas em cruz <▲> <▼> para selecionar o item e depois carregue em <SET>.



4 Selecione a definição.

- Carregue nas teclas em cruz <▲> <▼> ou <◀> <▶> para selecionar a definição pretendida. (Para algumas definições, tem de carregar nas teclas <▲> <▼> ou <◀> <▶> para selecionar essas definições.)
- A definição atual é indicada a azul.

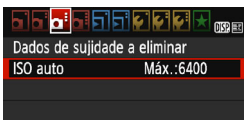

5 Especifique a definição pretendida.

- Carregue em <SET> para defini-la.

6 Saia da definição.

- Carregue no botão <MENU> para voltar ao visor de definições de funções de disparo.



- No passo 2, também pode rodar o seletor <🌀> para selecionar um separador de menu.
- Para a descrição das funções de menu daqui em diante, parte-se do princípio de que já carregou no botão <MENU> para visualizar o ecrã de menu.
- Para cancelar a operação, carregue no botão <MENU>.
- Para mais detalhes sobre cada menu, consulte a página 280.

MENU Formatar o Cartão

Se o cartão for novo ou se tiver sido previamente formatado noutra câmara ou num computador, formate-o com a câmara.

! Ao formatar o cartão, todas as imagens e dados nele contidos são apagados. Até as imagens protegidas são apagadas, por isso, certifique-se de que não há nada que queira guardar. Se necessário, transfira as imagens e os dados para um computador, etc., antes de formatar o cartão.

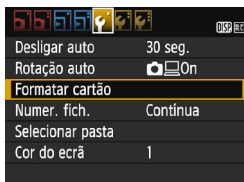

1 Seleccione [Formatar cartão].

- No separador [1], seleccione [Formatar cartão] e carregue em <SET>.

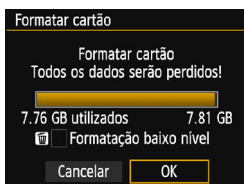

2 Formate o cartão.

- Seleccione [OK] e carregue em <SET>.
- ▶ O cartão é formatado.
- ▶ Quando a formatação estiver concluída, volta a aparecer o menu.

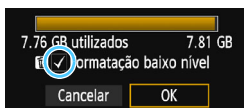

- Para efetuar uma formatação de nível inferior, carregue no botão <checkmark> para colocar uma marca de verificação [✓] em [Formatação baixo nível] e seleccione [OK].



Formate o cartão nos seguintes casos:

- Se o cartão for novo.
- Se o cartão foi formatado numa câmara diferente ou num computador.
- Se o cartão estiver cheio com imagens ou dados.
- Se aparecer um erro relacionado com o cartão (p.298).

Formatação de Nível Inferior

- Efetue uma formatação de nível inferior se a velocidade de gravação ou leitura do cartão parecer baixa ou se pretender apagar todos os dados do cartão.
- Uma vez que formata todos os setores graváveis no cartão, a formatação de nível inferior é ligeiramente mais demorada do que a formatação normal.
- Pode parar a formatação de nível inferior selecionando **[Cancelar]**. Mesmo neste caso, a formatação normal será concluída e pode utilizar o cartão como habitualmente.



- Quando o cartão é formatado ou são apagados dados, apenas as informações relativas à gestão de ficheiros são alteradas. Nem todos os dados são realmente apagados. Tenha isto em conta quando vender ou quando se desfizer do cartão. Quando se desfizer do cartão, execute uma formatação de nível inferior ou destrua-o fisicamente para evitar a fuga de dados pessoais.
- **Antes de utilizar um novo cartão Eye-Fi, o software no cartão tem de estar instalado no computador. Em seguida, formate o cartão com a câmara.**



- A capacidade do cartão que aparece no ecrã de formatação do cartão pode ser inferior à capacidade indicada no cartão.
- Este dispositivo incorpora tecnologia exFAT licenciada pela Microsoft.

Alterar o LCD

O LCD pode mostrar o ecrã das definições de disparo, o ecrã de menu, imagens captadas, etc.

Definições de Funções de Disparo

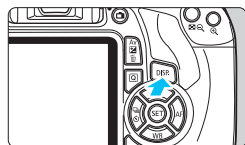
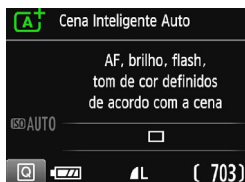

- Quando ligar a câmara, as definições de disparo são apresentadas.
- **Se carregar no botão do obturador até meio, o visor desliga-se. E se soltar o botão do obturador, o visor liga-se.**
- **Também pode desligar o visor carregando no botão <DISP>.** Carregue novamente no botão para ligar o visor.

Funções de Menu

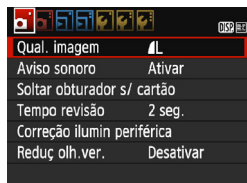

- Aparece quando carrega no botão <MENU>. Carregue novamente no botão para voltar ao ecrã das definições de disparo.

Imagem Captada



- Aparece quando carrega no botão <▶>. Carregue novamente no botão para voltar ao ecrã das definições de disparo.

- Pode definir a opção [**2: B. des/lig LCD**] de modo a que o visor de definições de disparo não esteja sempre a desligar-se e ligar-se (p.197).
- Mesmo que esteja a ver o ecrã de menu ou a imagem captada, se carregar no botão do obturador vai poder fotografar de imediato.

Guia de Funcionalidades

O Guia de funcionalidades é apresentado quando altera o modo de disparo ou define uma função de disparo, o disparo no modo Visualização Direta, gravação de filmes ou Controlo Rápido para reprodução e mostra uma breve descrição desse modo, função ou opção. Também apresenta uma descrição quando seleciona uma função ou opção com o Controlo Rápido. O Guia de funcionalidades é desativado se avançar com qualquer operação.

● Modo de disparo (Exemplo)

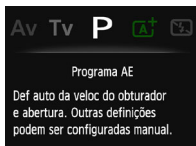
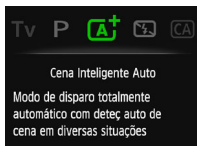

● Controlo Rápido (Exemplo)



Definições de disparo



Disparo no modo Visualização Direta



Reprodução

MENU Desativar o Guia de Funcionalidades



Selecione [Guia de funcion.].

- No separador [F2], selecione [Guia de funcion.] e carregue em <SET>.
- Selecione [Desativar] e carregue em <SET>.



2

Fotografia Básica e Reprodução de Imagens

Este capítulo explica como utilizar os modos da Zona Básica do Seletor de Modos, para obter os melhores resultados e também explica como reproduzir imagens.

Nos modos da Zona Básica, basta apontar e disparar, porque a câmara define tudo automaticamente (p.75, 276). Além disso, para evitar estragar fotografias devido a erros de utilização, é impossível alterar as definições avançadas de funções de disparo.

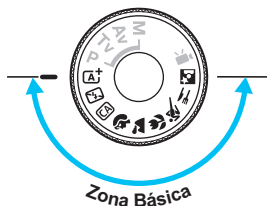
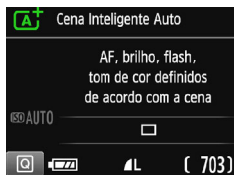

Auto Lighting Optimizer (Otimizar Luz Automática)

Nos modos da Zona Básica, a opção Auto Lighting Optimizer (Otimizar Luz Automática) (p.123) permite ajustar a imagem automaticamente para obter o brilho e o contraste ideais. Esta opção também está predefinida nos modos da Zona Criativa.

[A⁺] Fotografia Totalmente Automática

(Cena Inteligente Auto)

<[A⁺] > é um modo totalmente automático. A câmara analisa a cena e especifica automaticamente as melhores definições. Também ajusta a focagem automaticamente, detetando se o motivo está parado ou em movimento (p.61).

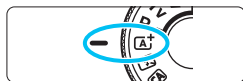

1 Coloque o Seletor de Modos na posição <[A⁺] >.

Ponto AF

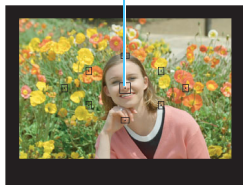

2 Aponte para qualquer ponto AF do motivo.

- Todos os pontos AF são utilizados para focar e é focado o objeto mais próximo.
- Se apontar o ponto AF central para o motivo, a focagem é mais fácil.

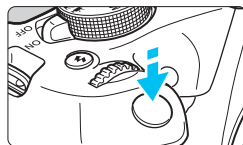

3 Foque o motivo.

- Carregue no botão do obturador até meio. O anel de focagem da objetiva roda para focar.
- ▶ O minúsculo círculo, dentro do ponto AF que obtém a focagem, pisca a vermelho durante alguns instantes. Ao mesmo tempo, ouve-se um aviso sonoro e o indicador de focagem <●> no visor acende-se.
- ▶ Se necessário, o flash incorporado aparece automaticamente.



Indicador de focagem



4 Tire a fotografia.

- Carregue no botão do obturador até ao fim para tirar a fotografia.
- ▶ A imagem captada é apresentada durante cerca de 2 segundos no LCD.
- Quando terminar de captar a imagem, empurre o flash incorporado para baixo com os dedos.



O modo <A⁺> torna as cores das cenas fotografadas na natureza, exteriores e pôr do sol mais impressionantes. Se não conseguir obter as tonalidades de cor desejadas, altere o modo para um modo da Zona Criativa e selecione um Estilo Imagem diferente de <A> e fotografe novamente (p.95).

? FAQ

- **O indicador de focagem <●> pisca e a focagem não é obtida.**
Aponte o ponto AF para uma área com um bom contraste e carregue no botão do obturador até meio (p.47). Se estiver muito próximo do motivo, afaste-se e tente de novo.
- **Vários pontos AF piscam ao mesmo tempo.**
Tal indica que a focagem foi obtida para todos esses pontos AF. Quando o ponto AF que cobre o motivo desejado estiver a piscar, pode tirar a fotografia.
- **O aviso sonoro continua a ser emitido a baixo volume. (O indicador de focagem <●> não se acende.)**
Isso significa que a câmara está a focar continuamente um motivo em movimento. (O indicador de focagem <●> não se acende.)
Pode tirar fotografias nítidas de um motivo em movimento.
O bloqueio de focagem (p.61) não funciona neste caso.
- **Se carregar no botão do obturador até meio, o motivo não é focado.**
Se o interruptor de modo da focagem da objetiva estiver na posição <MF> (focagem manual), coloque-o na posição <AF> (focagem automática).

- **O flash disparou mesmo havendo Sol.**

Se o motivo estiver em contraluz, o flash pode disparar para ajudar a iluminar as zonas escuras do motivo. Se não quiser que o flash dispare, utilize o modo Flash desligado (p.63). Exceto para a definição do flash, a câmara dispara com as definições que existem em <**A⁺**>.

- **O flash disparou e a fotografia ficou bastante brilhante.**

Afaste-se mais do motivo e dispare. Quando fotografar com flash, a fotografia pode ficar bastante brilhante (sobre-exposição) se o motivo estiver demasiado próximo da câmara.

- **O flash incorporado disparou uma série de vezes, em más condições de iluminação.**

Ao carregar no botão do obturador até meio, o flash incorporado pode disparar várias vezes para ajudar à focagem automática. A isto chama-se luz auxiliar AF. O seu alcance efetivo é de aprox. 4 metros.

- **Ao utilizar o flash, a parte de baixo da fotografia ficou com uma tonalidade escura não natural.**

O motivo estava demasiado próximo da câmara e o corpo da objetiva originou o aparecimento de uma sombra. Afaste-se mais do motivo e dispare. Se a objetiva tiver uma cobertura instalada, retire-a antes de tirar fotografias com flash.

[A⁺] Técnicas Auto Total (Cena Inteligente Auto)

Recompor a Imagem



Oriente o motivo mais para a esquerda ou mais para a direita, consoante a cena, para obter um fundo equilibrado e uma boa perspetiva.

No modo <[A⁺]>, enquanto carrega no botão do obturador até meio para focar um motivo parado, a focagem fica bloqueada. Recomponha a imagem enquanto carrega sem soltar o botão do obturador até meio e, em seguida, carregue no botão do obturador até ao fim para tirar a fotografia. Isto designa-se “bloqueio de focagem”. Também é possível utilizar o bloqueio de focagem noutros modos da Zona Básica (exceto <[M] >).

Fotografar um Motivo em Movimento



No modo <[A⁺]>, se o motivo se mexer (se a distância até à câmara mudar) durante ou após a focagem, a função AI Servo AF é ativada para focar o motivo continuamente. (O aviso sonoro continua a ser emitido a baixo volume.) A focagem será contínua desde que continue a apontar para o ponto AF do motivo, carregando sem soltar o botão do obturador até meio. Quando quiser tirar a fotografia, carregue no botão do obturador até ao fim.

Disparo no modo Visualização Direta

Pode fotografar enquanto visualiza a imagem no LCD. A este procedimento chama-se “disparo no modo Visualização Direta”. Para obter detalhes, consulte a página 139.



1 **Veja a imagem no modo Visualização Direta no LCD.**

- Carregue no botão .
- ▶ A imagem no modo Visualização Direta aparece no LCD.

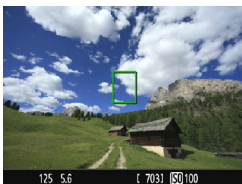

2 **Foque o motivo.**

- Aponte o ponto AF central para o motivo.
- Carregue no botão do obturador até meio para focar.
- ▶ Quando conseguir focar, o ponto AF fica verde e ouve-se o aviso sonoro.
- ▶ Se necessário, o flash incorporado aparece automaticamente.

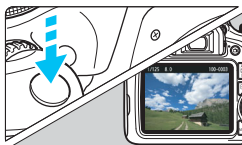

3 **Tire a fotografia.**

- Carregue no botão do obturador até ao fim.
- ▶ A fotografia é tirada e a imagem captada aparece no LCD.
- ▶ Depois da reprodução da imagem, a câmara volta automaticamente ao disparo no modo Visualização Direta.
- Carregue no botão para terminar o disparo no modo Visualização Direta.

Desativar o Flash

A câmara analisa a cena e especifica automaticamente as melhores definições. Em locais onde não seja permitido utilizar flash, como num museu ou num aquário, utilize o modo < > (Flash desligado). Este modo também é indicado para captar o ambiente de uma cena, como uma cena à luz de velas.

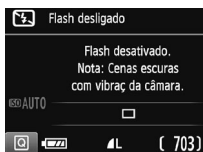
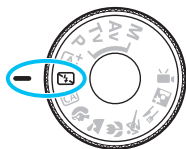

Sugestões de Fotografia

- **Se a indicação numérica do visor (velocidade do obturador) piscar, evite a vibração da câmara.**
Em más condições de iluminação, em que existe maior probabilidade de vibração da câmara, a indicação de velocidade do obturador aparece a piscar no visor. Segure bem a câmara ou utilize um tripé. Quando utilizar uma objetiva zoom, utilize grande angular para evitar desfocar a imagem devido a vibração da câmara, mesmo em caso de captação de imagens sem tripé.
- **Quando fotografar retratos sem flash.**
Em más condições de iluminação, diga ao motivo para se manter imóvel até a fotografia ser tirada. Qualquer movimento do motivo durante a captação de imagens pode fazer com que o motivo fique desfocado na imagem.

CA Fotografar Criativo Auto

No modo <CA>, pode alterar facilmente a profundidade de campo, o modo de avanço/temporizador automático e o disparo do flash. Também pode selecionar e disparar com o ambiente que pretende transmitir nas suas imagens. As predefinições são iguais às do modo <A+>.

* CA significa Criativo Auto.



1 Coloque o Seletor de Modos na posição <CA>.

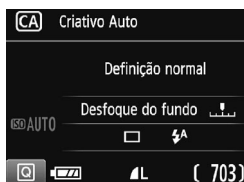

2 Carregue no botão <Q> (10).
▶ Aparece o ecrã Controlo Rápido.

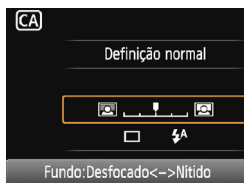

3 Defina a função pretendida.

- Carregue nas teclas em cruz <+> para selecionar uma função.
- ▶ Aparecem as definições da função selecionada e o Guia de funcionalidades (p.55).
- Para ficar a saber o procedimento de definição e os detalhes de cada função, consulte as páginas 65-66.

4 Tire a fotografia.

- Carregue no botão do obturador até ao fim para tirar a fotografia.

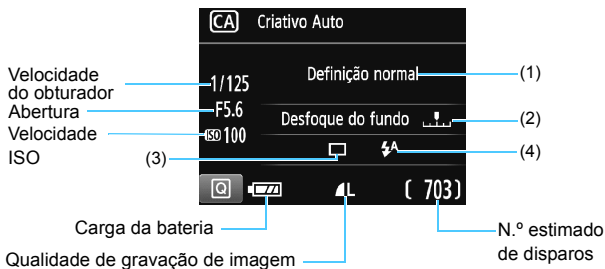

Carregar no botão <Q> permite-lhe efetuar as seguintes definições:

(1) Disparos de ambiência





Também pode seleccionar e disparar com o ambiente que pretende transmitir nas suas imagens. Carregue nas teclas <◀> <▶> ou rode o seletor <☀> para escolher o ambiente. Se carregar em <SET> também pode seleccioná-lo a partir de uma lista. Para obter detalhes, consulte a página 76.

(2) Tornar o fundo desfocado/nítido





Se mover a marca de índice para a esquerda, o fundo vai parecer mais desfocado. Se a mover para a direita, o fundo vai parecer mais focado. Se quiser tornar o fundo desfocado, consulte “Fotografar Retratos”, na página 67. Carregue nas teclas <◀> <▶> ou rode o seletor <☀> para escolher o nível pretendido de desfocagem. Dependendo da objetiva e das condições de disparo, o fundo pode não parecer tão desfocado.



Esta função não pode ser definida se utilizar o flash. A definição também não será aplicada se tiver selecionado <⚡> e o flash disparar.

(3) Avanço/temporizador automático: Carregue em  e defina-o com as teclas   ou com o seletor .

 **Disparo único:** Fotografar uma imagem de cada vez.

 **Disparo contínuo:** Enquanto carregar sem soltar o botão do obturador até ao fim, a máquina tira fotografias continuamente. Pode tirar até aprox. 3 fotografias por segundo.

 **Temporizador automático: 10 seg.:** A fotografia é tirada 10 segundos depois de carregar no botão do obturador.





 **Temporizador automático: Contínuo:** Carregue nas teclas   para definir o número de disparos múltiplos (2 a 10) com o temporizador automático. 10 segundos depois de carregar no botão do obturador, são efetuados os disparos definidos.

(4) Disparo flash interno: Carregue em  e defina-o com as teclas   ou com o seletor .

 **Flash interno automático:** O flash dispara automaticamente quando necessário.

 **Flash interno ligado:** O flash dispara sempre.

 **Flash interno desligado:** O flash está desativado.

-   Se utilizar o temporizador automático, consulte as notas  na página 103.
- Se utilizar , consulte “Desativar o Flash”, na página 63.

Fotografar Retratos

O modo <> (Retrato) desfoca o fundo para destacar a pessoa. Além disso, suaviza também os tons de pele e os cabelos.

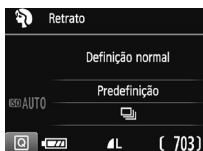
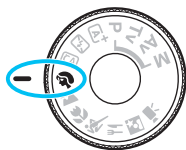

Sugestões de Fotografia

- **Selecione o local mais afastado entre o motivo e o fundo.**
Quanto maior a distância entre o motivo e o fundo, mais desfocado fica o fundo. Além disso, o motivo fica mais realçado num fundo totalmente escuro.
- **Utilize uma teleobjetiva.**
Se tiver uma objetiva zoom, utilize o fim da teleobjetiva para preencher por completo a moldura com a imagem da pessoa da cintura para cima. Aproxime-se mais, se for necessário.
- **Foque o rosto.**
Verifique se o ponto AF que cobre o rosto acende. Para grandes planos do rosto, foque os olhos.





- Se carregar sem soltar o botão do obturador, consegue tirar fotografias continuamente (máx. aprox. 3 disparos/seg.) de modo a captar alterações na pose e expressão facial do motivo.
- Se necessário, o flash incorporado dispara automaticamente.

Fotografar Paisagens

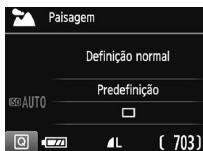
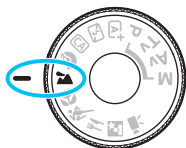
Utilize o modo < > (Paisagem) para panoramas amplos ou para obter uma boa focagem dos motivos em primeiro e segundo plano. Para azuis e verdes vivos e imagens nítidas com contornos bem definidos.



Sugestões de Fotografia

- **Com uma objetiva zoom, utilize a parte de grande angular.**
Se utilizar a parte de grande angular de uma objetiva zoom, tanto os objetos próximos como os distantes ficam mais bem focados do que com o fim da teleobjetiva. Também dá maior amplitude às paisagens.
- **Quando fotografar cenas noturnas.**
Como o flash incorporado está desativado, este modo < > também é adequado para cenas noturnas. Utilize um tripé para evitar a vibração da câmara. Se quiser fotografar uma pessoa num cenário noturno, coloque o Seletor de Modos na posição < > (Retrato noturno) e utilize um tripé (p.72).



- O flash incorporado não se acende, mesmo em contraluz ou em más condições de iluminação.
- Se estiver a utilizar um Speedlite externo, o Speedlite dispara.

Fotografar Grandes Planos

Se quiser fotografar flores ou pequenos objetos de perto, utilize o modo  (Grande plano). Para tornar maiores os objetos pequenos, utilize uma objetiva macro (vendida em separado).

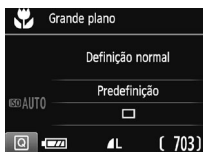

Sugestões de Fotografia

- **Utilize um fundo simples.**

Um fundo simples permite que objetos pequenos, como uma flor, se destaquem mais.

- **Aproxime-se o máximo possível do motivo.**

Verifique a distância mínima de focagem da objetiva. Algumas objetivas têm indicações, tais como **<MACRO 0.25m/0.8ft>**. A distância mínima de focagem da objetiva é medida desde a marca **<∞>** (plano focal) existente na parte superior da câmara ao motivo. Se estiver demasiado próximo do motivo, o indicador de focagem **<●>** começa a piscar.

Se utilizar o flash e a parte de baixo da imagem ficar com uma tonalidade escura não natural, afaste-se do motivo e tente novamente.

- **Com uma objetiva zoom, use o fim da teleobjetiva.**

Se tiver uma objetiva zoom colocada e se utilizar o fim da teleobjetiva, o motivo parece maior.



Se necessário, o flash incorporado dispara automaticamente.

Fotografar Motivos em Movimento

Utilize o modo < > (Desporto) para fotografar um motivo em movimento, como uma pessoa a correr ou um veículo em movimento.

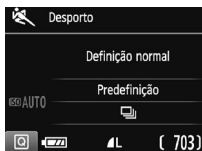
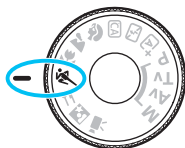

Sugestões de Fotografia

- **Utilize uma teleobjetiva.**

É recomendável utilizar uma teleobjetiva para disparar à distância.

- **Utilize o ponto AF central para focar.**

Aponte o ponto AF central para o motivo e carregue no botão do obturador até meio para fazer a focagem automática. Durante a focagem automática, o aviso sonoro é emitido a baixo volume. Se não for possível focar, o indicador de focagem <●> começa a piscar.

Quando quiser tirar a fotografia, carregue no botão do obturador até ao fim. Se carregar sem soltar o botão do obturador, consegue tirar fotografias continuamente (máx. aprox. 3 disparos/seg.) enquanto mantém a focagem automática, de modo a captar alterações no movimento do motivo.

- O flash incorporado não se acende, mesmo em contraluz ou em más condições de iluminação.

- Em más condições de iluminação, em que existe uma grande probabilidade de vibração da câmara, a indicação de velocidade do obturador aparece a piscar no canto inferior esquerdo do visor. Segure bem a câmara e dispare.

- Se estiver a utilizar um Speedlite externo, o Speedlite dispara.

Fotografar Comida

Quando fotografar comida, utilize <🍴> (Comida). A fotografia fica brilhante e com um aspeto apetitoso. Dependendo da fonte de iluminação, também será possível reduzir o tom avermelhado em fotografias tiradas sob luzes de tungsténio, etc.

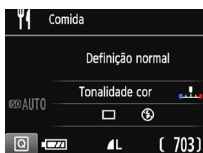
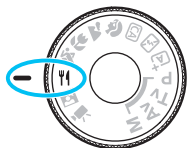

Sugestões de Fotografia

- **Altere a tonalidade de cor.**

Pode alterar [Tonalidade cor]. Para aumentar o tom avermelhado da comida, defina a opção [Quente]. Se parecer demasiado vermelha, defina a opção para [Fria].

- **Evite utilizar o flash.**

Se utilizar o flash, a luz pode refletir-se no prato ou comida e, por conseguinte, dar origem a sombras pouco naturais. Por predefinição, <📷> (Flash incorporado desligado) é definido. Evite vibração da câmara quando disparar em más condições de iluminação.



- Uma vez que este modo permite fotografar a comida em tonalidades de cor apelativas, as pessoas podem ficar com um tom de pele inadequado.
- A projeção de cor quente dos motivos pode ficar ténue.
- Se existirem várias fontes de iluminação no ecrã, a projeção de cor quente da fotografia pode não diminuir.
- Se utilizar o flash, a definição [Tonalidade cor] irá mudar para a definição normal.

Fotografar Retratos Noturnos

Para fotografar pessoas à noite e obter um fundo com uma cena noturna de aspeto natural, utilize o modo (Retrato noturno). Recomenda-se a utilização de um tripé.

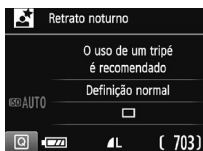
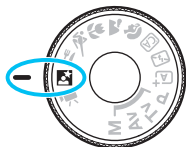

Sugestões de Fotografia

- **Utilize uma objetiva de grande angular e um tripé.**
Se utilizar uma objetiva zoom, utilize a parte de grande angular, para obter uma vista noturna ampla. Utilize também um tripé para evitar a vibração da câmara.
- **Verifique o brilho do motivo.**
Em más condições de iluminação, o flash incorporado dispara automaticamente para obter uma boa exposição do motivo. Depois de disparar, é recomendável reproduzir a imagem para verificar o brilho da imagem. Se o motivo parecer escuro, aproxime-se e dispare novamente.
- **Fotografe igualmente com o modo (Cena Inteligente Auto).**
Como a vibração da câmara é mais provável em fotografia noturna, recomenda-se que fotografe igualmente com o modo .



Durante o disparo no modo Visualização Direta, pode ser difícil focar pontos de luz tal como os que aparecem em cenas noturnas. Nesse caso, deve definir o método AF para [**Modo rápido**] e disparar. Se ainda for difícil focar, coloque o interruptor de modo da focagem da objetiva na posição <MF> e foque manualmente.



- Diga ao motivo para se manter imóvel mesmo após o flash disparar.
- Se utilizar o temporizador automático em conjunto com o flash, a lâmpada do temporizador automático acende-se durante alguns instantes depois de tirada a fotografia.

Controlo Rápido

Nos modos da Zona Básica, quando aparecerem as definições de funções de disparo, pode carregar no botão <Q> para aceder ao ecrã Controlo Rápido. As tabelas na página seguinte mostram as funções que podem ser definidas com o ecrã Controlo Rápido em cada modo da Zona Básica.

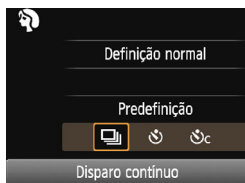
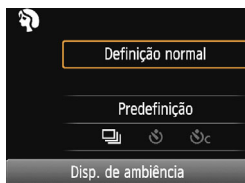

Exemplo: Modo Retrato



1 Com o Seletor de Modos, defina um modo da Zona Básica.

















2 Carregue no botão <Q> (10).
▶ Aparece o ecrã Controlo Rápido.

3 Defina a função pretendida.

- Carregue nas teclas em cruz <+> para selecionar uma função. (Este passo não é necessário no modo  / .)
- ▶ Aparecem as definições da função selecionada e o Guia de funcionalidades (p.55).
- Carregue nas teclas <◀> <▶> ou rode o seletor <☀> para alterar algumas das definições.
- Também pode selecionar a partir de uma lista selecionando uma função e carregando em <SET>.

Funções Configuráveis nos Modos da Zona Básica

●: Predefinição ○: Seleccionável pelo utilizador □: Não seccionável

Função										
Avanço/ temporizador automático (p.102-103)	 : Disparo único	●	●	●		●	●		●	●
	 : Disparo contínuo			○	●			●		
	 : 10 seg.	○	○	○	○	○	○	○	○	○
	 : Disparo contínuo*	○	○	○	○	○	○	○	○	○
Disparo flash interno	 : Auto flash	●		●	●		●			●
	 : Flash ligado (Dispara sempre)			○					○	
	 : Flash desligado		●	○		●		●	●	
Disp. de ambiência (p.76)				○	○	○	○	○	○	○
Disp. de luz/cena (p.80)					○	○	○	○		
Tornar o fundo desfocado/nítido (p.65)				○						
Tonalidade cor (p.71)									○	

* Utilize as teclas <▲> <▼> para definir o número de disparos contínuos.



Se alterar o modo de disparo ou colocar o interruptor de alimentação na posição <OFF>, repõe as predefinições de todas as funções (exceto o temporizador automático).

Disparo por Seleção do Ambiente

Exceto nos modos <A+> e <A-> da Zona Básica, pode selecionar o ambiente de captação de imagens.

Ambiente	A+	A-	CA	👤	🏔️	🌸	🌿	🍴	🏠	Efeito do Ambiente
(1) Definição normal			○	○	○	○	○	○	○	Sem definição
(2) Vívida			○	○	○	○	○		○	Baixa / Normal / Forte
(3) Suave			○	○	○	○	○		○	Baixa / Normal / Forte
(4) Quente			○	○	○	○	○		○	Baixa / Normal / Forte
(5) Intensa			○	○	○	○	○		○	Baixa / Normal / Forte
(6) Fria			○	○	○	○	○		○	Baixa / Normal / Forte
(7) Mais brilhante			○	○	○	○	○	○	○	Baixa / Média / Alta
(8) Mais escura			○	○	○	○	○	○	○	Baixa / Média / Alta
(9) Monocromática			○	○	○	○	○	○	○	Azul / P/B / Sépia

- 1 Coloque o Seletor de Modos numa das seguintes posições: <CA>, <👤>, <🏔️>, <🌸>, <🌿>, <🍴> ou <🏠>.



- 2 Veja a imagem no modo Visualização Direta.

- Carregue no botão <📷> para ver a imagem no modo Visualização Direta.



- 3 Com o Controlo Rápido, seleccione o ambiente pretendido.

- Carregue no botão <Q> (🕒10).
- Carregue nas teclas <▲> <▼> para seleccionar [Definição normal]. [Disp. de ambiência] aparece no ecrã.
- Carregue nas teclas <◀> <▶> ou rode o seletor <⚙️> para escolher o ambiente.
- ▶ No LCD, aparece o aspeto final da imagem com o ambiente selecionado.



4 Defina o efeito do ambiente.

- Carregue nas teclas <▲> <▼> para selecionar o efeito para que **[Efeito]** apareça na parte inferior.
- Carregue nas teclas <◀> <▶> ou rode o seletor <☀> para escolher o efeito pretendido.

5 Tire a fotografia.

- Carregue no botão do obturador até ao fim para tirar a fotografia.
- Para voltar ao disparo através do visor, carregue no botão <📷> para sair do disparo no modo Visualização Direta. Em seguida, carregue no botão do obturador até ao fim para tirar a fotografia.
- Se alterar o modo de disparo ou colocar o interruptor de alimentação na posição <OFF>, é reposta a opção **[Definição normal]**.



- A imagem no modo Visualização Direta apresentada com a definição de ambiente aplicada não é exatamente igual à fotografia real.
- A utilização de flash poderá diminuir a eficácia do efeito do ambiente.
- Em locais exteriores com uma forte luminosidade, a imagem no modo Visualização Direta que vê no LCD pode não apresentar exatamente o mesmo brilho ou ambiente da fotografia real. Defina [**☝2: Brilho do LCD**] para 4 e veja a imagem no modo Visualização Direta sem que o LCD seja afetado pela luz dispersa.



Se não quiser que a imagem no modo Visualização Direta seja apresentada enquanto define as funções, carregue no botão <Q> após o passo 1 e especifique **[Disp. de ambiência]** e **[Efeito]**.

Definições de Ambiente

(1) Definição normal

Características de imagem normais para o respetivo modo de disparo. O modo <📷> tem características de imagem ideais para retratos e o modo <🌄> foi concebido para paisagens. Cada ambiente é uma modificação das características de imagem do respetivo modo de disparo.

(2) Vívida

A imagem do motivo é nítida e as cores são vivas. As fotografias tiradas com este modo causam um maior impacto do que com [Definição normal].

(3) Suave

A imagem do motivo é mais suave e requintada. Adequado para retratos, animais, flores, etc.

(4) Quente

A imagem do motivo é mais suave e as cores mais quentes. Adequado para retratos, animais e outros motivos aos quais pretende dar cores mais quentes.

(5) Intensa

Ao mesmo tempo que o brilho geral é ligeiramente reduzido, o motivo é realçado para um impacto mais intenso. Destaca os motivos, como seres humanos ou seres vivos.

(6) Fria

O brilho geral é ligeiramente reduzido com um matiz de cores mais frias. Um motivo à sombra terá um aspeto mais calmo e causará maior impacto.

(7) **Mais brilhante**

A imagem fica mais clara.

(8) **Mais escura**

A imagem fica mais escura.

(9) **Monocromática**

A imagem fica monocromática. Pode selecionar, como cor monocromática, o azul, o preto e o branco, ou o sépia. Se selecionar [**Monocromática**], <**B/W**> aparece no visor.

Disparo por Tipo de Luz ou Cena

Nos modos <📷>, <🌄>, <🌸> e <🌃> da Zona Básica, pode fotografar com definições ajustadas ao tipo de luz ou cena. Normalmente, [Predefinição] é uma opção adequada, mas, se as definições forem ajustadas às condições de luz ou à cena, a imagem irá parecer mais nítida. Para o disparo no modo Visualização Direta, se definir [Disp. de luz/cena] e [Disp. de ambiência] (p.76), deve definir primeiro [Disp. de luz/cena]. Desta forma, torna-se mais fácil observar o resultado do efeito no LCD.

Luz ou Cena	A+	📷	CA	📷	🌄	🌸	🌃	🍴	📷
(1) Predefinição				○	○	○	○		
(2) Luz de dia				○	○	○	○		
(3) Sombra				○	○	○	○		
(4) Nublado				○	○	○	○		
(5) Tungsténio				○		○	○		
(6) Luz fluorescente				○		○	○		
(7) Pôr do sol				○	○	○	○		

1 Coloque o Seletor de Modos numa das seguintes posições:

<📷>, <🌄>, <🌸> ou <🌃>.

2 Veja a imagem no modo Visualização Direta.

- Carregue no botão <📷> para ver a imagem no modo Visualização Direta.



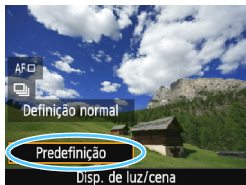

3 Com o Controlo Rápido, seleccione o tipo de luz ou cena.

- Carregue no botão <Q> (☀10).
- Carregue nas teclas <▲> <▼> para seleccionar **[Predefinição]**. **[Disp. de luz/cena]** aparece no ecrã.
- Carregue nas teclas <◀> <▶> ou rode o seletor <☀> para seleccionar o tipo de luz ou cena pretendido.
- ▶ A imagem resultante aparece com o tipo de luz ou cena seleccionado.

4 Tire a fotografia.

- Carregue no botão do obturador até ao fim para tirar a fotografia.
- Para voltar ao disparo através do visor, carregue no botão <📷> para sair do disparo no modo Visualização Direta. Em seguida, carregue no botão do obturador até ao fim para tirar a fotografia.
- Se alterar o modo de disparo ou colocar o interruptor de alimentação na posição <OFF>, é reposta a opção **[Predefinição]**.



- Se utilizar o flash, a definição muda para **[Predefinição]**. (No entanto, as informações de disparo vão indicar o tipo de luz ou cena definido.)
- Se pretender especificar esta função juntamente com **[Disp. de ambiência]**, defina o tipo de luz ou cena mais adequada ao ambiente escolhido. No caso de **[Pôr do sol]**, por exemplo, as cores quentes sobressaem mais, portanto, o ambiente definido pode não ter o efeito desejado.



Se não quiser que a imagem no modo Visualização Direta seja apresentada enquanto define as funções, carregue no botão <Q> após o passo 1 e especifique **[Disp. de luz/cena]**.

Definições do Tipo de Luz ou Cena

(1) **Predefinição**

Predefinição adequada à maioria dos motivos.

(2) **Luz de dia**

Para motivos iluminados pela luz do Sol. Faz com que o céu seja de um azul mais natural, os prados mais verdes e reproduz melhor as flores de cores claras.

(3) **Sombra**

Para motivos à sombra. Indicado para tons de pele que podem parecer azulados e para flores de cores claras.

(4) **Nublado**

Para motivos sob céus nublados. Torna os tons de pele e as paisagens mais quentes, que, de outra forma, pareceriam esbatidos num dia de nuvens. Também é eficaz para flores de cores claras.

(5) **Tungsténio**

Para motivos iluminados por uma luz de tungsténio. Reduz o matiz de cores avermelhadas/alaranjadas provocado pela luz de tungsténio.

(6) **Luz fluorescente**

Para motivos iluminados por uma luz fluorescente. Indicado para todos os tipos de luz fluorescente.

(7) **Pôr do sol**

Indicado para quando pretende captar as cores mais intensas do pôr do sol.

▶ Reprodução de Imagens

É indicada abaixo a forma mais fácil de reproduzir imagens. Para obter mais detalhes sobre o procedimento de reprodução, consulte a página 207.



1 Reproduza a imagem.

- Carregue no botão <▶>.
- ▶ Aparece a última imagem captada ou imagem reproduzida.



2 Selecione uma imagem.

- Para ver imagens a começar pela última, carregue na tecla <◀>. Para ver imagens a começar pela primeira (mais antiga), carregue na tecla <▶>.
- Sempre que carregar no botão <DISP.>, o visor de informações muda.



Visor de informações básicas



Informações básicas +
Qualidade da imagem/
Número da imagem reproduzida

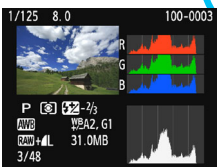

Histograma

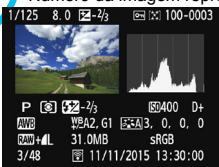

Visor de informações de disparo

3 Saia do modo de reprodução de imagens.

- Carregue no botão <▶> para sair do modo de reprodução de imagens e voltar ao visor de definições de funções de disparo.



3

Fotografar Criativo

Nos modos da Zona Básica, para evitar estragar as fotografias, a maioria das funções avançadas é definida automaticamente e estas não podem ser alteradas. No modo <P> (Programa AE), pode definir várias funções e ser mais criativo.

- No modo <P>, a câmara define a velocidade do obturador e a abertura automaticamente para obter a exposição padrão.
- A diferença entre os modos da Zona Básica e <P> está descrita nas páginas 276-277.
- As funções explicadas neste capítulo também podem ser utilizadas nos modos <Tv>, <Av> e <M>, explicados no Capítulo 4.
- O ícone ☆ apresentado no canto superior direito da página de título indica que a função só está disponível nos modos da Zona Criativa (p.30).

P: Programa AE

A câmara define automaticamente a velocidade do obturador e a abertura em função do brilho do motivo. Este procedimento chama-se Programa AE.

* <P> significa Programa.

* AE significa Exposição Automática.

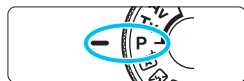

1 Coloque o Seletor de Modos na posição <P>.



2 Foque o motivo.

- Olhe para o visor e posicione o ponto AF selecionado sobre o motivo. Em seguida, carregue no botão do obturador até meio.
- ▶ O círculo minúsculo dentro do ponto AF que obtém a focagem acende-se a vermelho durante alguns instantes e o indicador de focagem <●> acende-se no canto inferior direito do visor (no modo One-Shot AF).
- ▶ A velocidade do obturador e a abertura são definidas automaticamente e aparecem no visor.



3 Consulte o visor.

- Desde que a velocidade do obturador e a indicação de abertura não estejam a piscar, será obtida a exposição padrão.

4 Tire a fotografia.

- Componha a imagem e carregue no botão do obturador até ao fim.

Sugestões de Fotografia

- Altere a velocidade ISO. Utilize o flash incorporado.**
 Pode alterar a velocidade ISO (p.92) ou utilizar o flash incorporado (p.104), de acordo com o motivo e o nível de luz ambiente. No modo <P>, o flash incorporado não dispara automaticamente. Para fotografar em interiores ou em locais com más condições de iluminação, deve carregar no botão <⚡> (flash) para elevar o flash incorporado. (Também pode elevar o flash incorporado selecionando <⚡up> com o Controlo Rápido.)
- Altere o programa utilizando Mudança de programa.**
 Depois de carregar no botão do obturador até meio, rode o seletor <☀> para mudar a combinação de definição da velocidade do obturador e abertura (programa). A mudança de programa é automaticamente cancelada depois de tirar a fotografia. Não é possível mudar o programa se utilizar o flash.

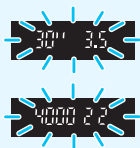

- Se a velocidade do obturador de "30" e o número f/ inferior começarem a piscar, isso indica subexposição. Aumente a velocidade ISO ou utilize o flash.
- Se a velocidade do obturador "4000" e o número f/ mais elevado começarem a piscar, isso indica sobre-exposição. Diminua a velocidade ISO.



Diferenças entre <P> e <A+>

No modo <A+>, muitas funções, como a operação AF e o modo de medição, são definidas automaticamente para evitar fotografias estragadas. As funções que pode definir são limitadas. Com o modo <P>, apenas a velocidade do obturador e a abertura são definidas automaticamente. Pode definir livremente a operação AF, o modo de medição e outras funções (p.276).

MENU Definir a Qualidade de Gravação de Imagem

Pode seleccionar a contagem de pixels e a qualidade da imagem. Estão disponíveis dez definições de qualidade de gravação de imagem: **L**, **L**, **M**, **M**, **S1**, **S1**, **S2**, **S3**, **RAW+L**, **RAW**.

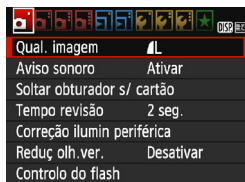

1 Seleccione a qualidade de gravação de imagem.

- No separador [**1**], seleccione [**Qual. imagem**] e carregue em < **SET** >.
- ▶ Aparece a opção [**Qual. imagem**].

Resolução (contagem de pixels)
N.º estimado de disparos

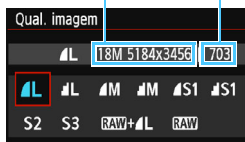

2 Defina a qualidade de gravação de imagem.

- A contagem de pixels e o número estimado de disparos correspondentes à qualidade são apresentados para o ajudar a seleccionar a qualidade pretendida. Em seguida, carregue em < **SET** >.

Tabela de Definições de Qualidade de Gravação de Imagem (Aprox.)

Qualidade da Imagem		Resolução (megapixels)	Tamanho do Ficheiro (MB)	N.º Estimado de Disparos	Sequência Máxima de Disparos	
L	Alta qualidade	JPEG	Aprox. 17,9 (18 M)	6,4	1110	1110
				3,2	2190	2190
M	Qualidade média		Aprox. 8,0 (8,0 M)	3,4	2100	2100
				1,7	4100	4100
S1	Qualidade baixa		Aprox. 4,5 (4,5 M)	2,2	3270	3270
				1,1	6210	6210
S2		Aprox. 2,5 (2,5 M)	1,3	5440	5440	
S3		Aprox. 0,35 (0,3 M)	0,3	21060	21060	
RAW + L		Alta qualidade	Aprox. 17,9 (18 M)	24,5+6,4	230	5
RAW				24,5	290	6

* O tamanho de ficheiro, o número estimado de disparos e a sequência máxima de disparos durante o disparo contínuo baseiam-se nos padrões de teste da Canon (rácio de aspeto 3:2, ISO 100 e Estilo Imagem Standard) utilizando um cartão de 8 GB. **Estes valores variam consoante o motivo, a marca do cartão, o rácio de aspeto, a velocidade ISO, o Estilo Imagem, as Funções Personalizadas e outras definições.**

? FAQ

- **Quero seleccionar a qualidade de gravação de imagem de acordo com o formato de papel para impressão.**

Formato do papel

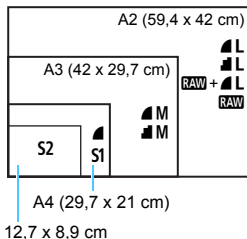

Quando escolher a qualidade de gravação de imagem, consulte o diagrama à esquerda. Se quiser cortar a imagem, recomenda-se que selecione uma qualidade superior (mais pixels), como L, L, RAW+ L ou RAW.

S2 é indicado para reproduzir a imagem numa moldura fotográfica digital. S3 é indicado para enviar a imagem por correio eletrónico ou para utilizá-la num Web site.

- **Qual é a diferença entre e ?**

Estas definições indicam os diferentes níveis de qualidade de imagem causados por diferentes taxas de compressão. A definição produz uma melhor qualidade de imagem com o mesmo número de pixels. Embora a definição produza uma qualidade de imagem ligeiramente inferior, permite guardar um maior número de imagens no cartão. Tanto S2 como S3 têm uma qualidade (Fina).

- **Conseguir efetuar mais disparos do que o número estimado de disparos indicado.**

Dependendo das condições de disparo, é possível tirar mais fotografias do que aquelas indicadas. Pode também efetuar menos disparos do que os indicados. O número estimado de disparos é apenas uma estimativa.

- **A câmara mostra a sequência máxima de disparos?**

A sequência máxima de disparos aparece no lado direito do visor. Uma vez que se trata apenas de um indicador de um dígito, 0 - 9, qualquer número superior a 8 aparece apenas como "9". Tenha em atenção que este número também aparece mesmo que não tenha nenhum cartão inserido na câmara. Não fotografe sem ter um cartão inserido na câmara.

- **Quando devo utilizar RAW ?**

As imagens RAW devem ser processadas num computador. Para obter detalhes, consulte "RAW" e "RAW+ L" na página seguinte.

RAW

RAW corresponde aos dados de imagem em bruto, antes de serem transformados em **L** ou noutras imagens. As imagens **RAW** não podem ser visualizadas num computador sem um software EOS, como o Digital Photo Professional (p.314). Porém, pode efetuar vários ajustes nas imagens, que, de outro modo, seriam impossíveis com outros tipos de imagens, como **L**. **RAW** é uma opção eficaz para modificar a imagem com precisão ou fotografar um motivo importante.

RAW + L

RAW + L grava uma imagem **RAW** e uma imagem **L** com um único disparo. As duas imagens são guardadas no cartão em simultâneo. As duas imagens são guardadas na mesma pasta com os mesmos números de ficheiro (extensão .JPG para JPEG e .CR2 para RAW). As imagens **L** podem ser visualizadas ou impressas mesmo num computador que não tenha o software EOS instalado.

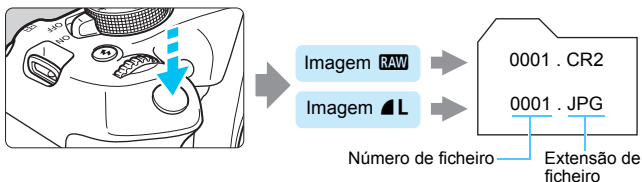
**Software de Processamento de Imagens RAW**

- Para ver imagens RAW num computador, recomenda-se a utilização do Digital Photo Professional (DPP, software EOS) (p.314).
- As versões anteriores do DPP Ver.4.x não conseguem processar imagens RAW captadas com esta câmara. Se tiver uma versão anterior do DPP Ver.4.x no seu computador, obtenha e instale a versão mais recente do DPP a partir do Web site da Canon para atualizar o software (p.315). (A versão anterior será substituída.) Tenha em atenção que o DPP Ver.3.x ou versões anteriores não conseguem processar imagens RAW captadas com esta câmara.
- O software à venda no mercado pode não permitir ver imagens RAW captadas com esta câmara. Para obter informações sobre compatibilidade, consulte o fabricante de software.

ISO: Alterar a Velocidade ISO de Acordo com o Nível de Luz [☆]

Defina a velocidade ISO (a sensibilidade à luz do sensor de imagem) de acordo com o nível de luz ambiente. Nos modos da Zona Básica, a velocidade ISO é definida automaticamente (p.93).

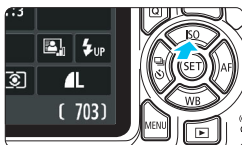

1 Carregue no botão <▲ ISO>.

- ▶ Aparece [Velocidade ISO].

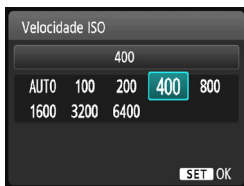

2 Defina a velocidade ISO.

- Carregue nas teclas <◀> <▶> ou rode o seletor <☀> para selecionar a velocidade ISO pretendida e carregue em <SET>.
- Se [AUTO] estiver selecionado, a velocidade ISO é definida automaticamente (p.93).

Tabela de Velocidade ISO

Velocidade ISO	Situação de Disparo (Sem flash)	Alcance do Flash
ISO 100 - ISO 400	Exterior, em dia de sol	Quanto mais elevada for a velocidade ISO, maior será o alcance do flash (p.105).
ISO 400 - ISO 1600	Céu muito nublado ou fim de tarde	
ISO 1600 - ISO 6400, H	Ambiente interior escuro ou noite	

* As imagens com velocidades ISO elevadas ficam com um efeito granulado.

- Em [43: Funções personalizadas(F.Pn)], se a opção [2: Expansão ISO] estiver definida para [1: On], também é possível selecionar "H" (equivalente a ISO 12800) (p.260).
- Em [43: Funções personalizadas(F.Pn)], se a opção [10: Função do botão do flash] estiver definida para [1: Velocidade ISO], pode definir a velocidade ISO com o botão <⚡>.

- Em [43: Funções personalizadas(F.Pn)], se a opção [6: Prioridade tom de destaque] estiver definida para [1: Ativar], não é possível selecionar ISO 100 e "H" (equivalente a ISO 12800) (p.263).
- Se fotografar a altas temperaturas, as imagens podem ficar com um efeito granulado. As exposições longas também podem causar uma coloração irregular na imagem.



- Se fotografar com uma velocidade ISO elevada, pode aparecer ruído (como pontos de luz e faixas).
- Se utilizar uma velocidade ISO elevada e um flash para fotografar um motivo próximo, pode ocorrer sobre-exposição.
- Como “H” (equivalente a ISO 12800) é uma definição de velocidade ISO expansível, o ruído (como pontos de luz e faixas) e as cores irregulares são mais evidentes, e a resolução é inferior ao habitual.

ISO [AUTO]

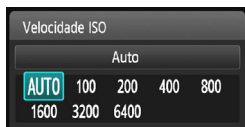

Se definir a velocidade ISO para **[AUTO]**, a velocidade ISO real aparece quando carregar no botão do obturador até meio. Conforme se indica na página seguinte, a velocidade ISO é definida automaticamente em função do modo de disparo.

Modo de Disparo	Definição de Velocidade ISO
	Definida automaticamente entre ISO 100 - ISO 3200
P/Tv/Av/M	Definida automaticamente entre ISO 100 - ISO 6400 ^{*1}
	ISO 100
Com flash	ISO 800 ^{*2*3*4*5}
Com exposições "bulb"	ISO 800 ^{*5}

*1: Depende do limite máximo de velocidade ISO definido.

*2: Se a utilização do flash de preenchimento resultar em sobre-exposição, a velocidade ISO pode ser reduzida, podendo ser definido ISO 100 como opção mínima.

*3: Se utilizar o flash de ressalto com um Speedlite externo num modo da Zona Básica (exceto <A+>) ou no modo <P>, ISO 800 - ISO 1600 (ou até ao limite máximo) será definida automaticamente.

*4: Fixa em ISO 400 no modo <P>. Se utilizar o flash de ressalto com um Speedlite externo no modo <P>, ISO 400 - ISO 1600 será definida automaticamente.

*5: Fixa em ISO 400 se o limite máximo for ISO 400.

- Se **[AUTO]** estiver definido, a velocidade ISO é apresentada em incrementos de pontos totais. No entanto, na realidade, a velocidade ISO é definida em incrementos mais refinados. Por isso, nas informações de disparo da imagem (p.232), pode ver uma velocidade ISO como ISO 125 ou ISO 640 apresentada como a velocidade ISO.
- No modo <A+>, poderá ser apresentada uma velocidade ISO sem ser ISO 100, mas a velocidade ISO real utilizada é a que é mostrada na tabela acima.

MENU Definir a Velocidade ISO Máxima para **[AUTO]** [★]

Para ISO auto, pode definir o limite máximo de velocidade ISO entre ISO 400 - ISO 6400.



No separador [3], seleccione **[ISO auto]** e carregue em <SET>. Seleccione a velocidade ISO e carregue em <SET>.

Selecionar Características de Imagem

Ideais do Motivo

Se selecionar um Estilo Imagem, pode obter características de imagem que correspondem à sua expressão fotográfica ou ao motivo. Nos modos da Zona Básica, não pode selecionar o Estilo Imagem.

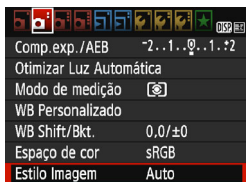

1 Seleccione [Estilo Imagem].

- No separador [ 2], seleccione [Estilo Imagem] e carregue em <SET>.
- ▶ Aparece o ecrã de seleção Estilo Imagem.

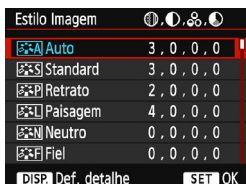

2 Seleccione um Estilo Imagem.

- Carregue nas teclas <▲> <▼> para seleccionar um Estilo Imagem e carregue em <SET>.
- O Estilo Imagem é definido e o menu volta a aparecer.

Características de Estilo Imagem

Auto

A tonalidade de cor será ajustada automaticamente de acordo com a cena. As cores ficam vivas para o céu, campos e pores do sol, particularmente em cenas de natureza, exteriores e pôr do sol.



Se não conseguir obter a tonalidade de cor desejada com [Auto], utilize outro Estilo Imagem.

Standard

A imagem parece viva, nítida e com contornos bem definidos. Trata-se de um Estilo Imagem de aplicação geral, indicado para a maioria das cenas.

Retrato

Para obter tons de pele bonitos. A imagem parece mais suave. Adequado para retratos com grandes planos. Alterando o valor de [Tonalidade cor] (p.127), pode ajustar o tom de pele.

Paisagem

Para azuis e verdes vivos e imagens nítidas com contornos bem definidos. Indicado para fotografar paisagens impressionantes.

Neutro

Trata-se de um Estilo Imagem indicado para utilizadores que preferem processar imagens com o computador. Para cores suaves e imagens de tons suaves com níveis moderados de brilho e saturação da cor.

Fiel

Trata-se de um Estilo Imagem indicado para utilizadores que preferem processar imagens com o computador. Quando o motivo é fotografado com uma temperatura da cor de 5200K, à luz solar, a cor é ajustada colorimetricamente de acordo com a cor do motivo. Para imagens de tons suaves com níveis moderados de brilho e saturação da cor.

Monocromát.

Cria imagens a preto e branco.



Não é possível reconverter imagens a preto e branco captadas em formatos diferentes de **RAW** para imagens a cores. Tenha cuidado para não deixar a definição **[Monocromát.]** ativada quando pretender tirar novamente fotografias a cores. Se selecionar **[Monocromát.]**, **<B/W>** aparece no visor.

Utilizador 1-3

Pode registar um estilo base como **[Retrato]**, **[Paisagem]**, um ficheiro Estilo Imagem, etc., e ajustá-lo conforme pretendido (p.129). Qualquer Estilo Imagem Definido pelo Utilizador que não tenha sido especificado apresenta as mesmas predefinições do Estilo Imagem **[Auto]**.

AF: Alterar a Operação de Focagem Automática [☆]

Pode seleccionar as características da operação AF (focagem automática) para corresponder às condições de disparo ou ao motivo. Nos modos da Zona Básica, a operação AF ideal é definida automaticamente para o modo de disparo respetivo.

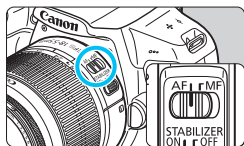

- 1 Coloque o interruptor de modo da focagem da objetiva na posição <AF>.

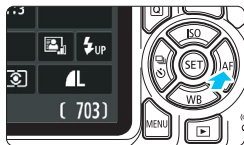

- 2 Carregue no botão <▶ AF>.
▶ Aparece [Operação AF].

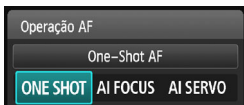

- 3 Selecione a operação AF.

- Carregue nas teclas <◀> <▶> ou rode o seletor <⚙> para escolher a operação AF pretendida e carregue em <SET>.

- 4 Foque o motivo.

- Posicione o ponto AF sobre o motivo e carregue no botão do obturador até meio. A câmara faz a focagem automática na operação AF seleccionada.

One-Shot AF para Motivos Parados

Adequado para motivos parados. Se carregar no botão do obturador até meio, a câmara foca apenas uma vez.

- Quando a focagem é atingida, o minúsculo círculo dentro do ponto AF que obtém a focagem acende-se a vermelho durante alguns instantes e o indicador de focagem <●> aparece no visor.
- Com a medição matricial (p.115), a definição de exposição é especificada ao mesmo tempo que atinge a focagem.
- Enquanto carregar sem soltar o botão do obturador até meio, a focagem fica bloqueada. Pode depois recompor a imagem, se quiser.

- Se não for possível focar, o indicador de focagem <●> começa a piscar no visor. Se tal acontecer, não é possível tirar a fotografia, mesmo que carregue no botão do obturador até ao fim. Recomponha a imagem e foque novamente ou consulte “Motivos Difíceis de Focar” (p.101).
- Se a opção [📷1: **Aviso sonoro**] estiver definida para [Desativar], não vai ouvir o aviso sonoro quando atingir a focagem.

AI Servo AF para Motivos em Movimento

Esta operação AF destina-se a motivos em movimento, nas situações em que a distância focal muda constantemente. Enquanto carregar sem soltar o botão do obturador até meio, a câmara continua a focar o motivo.

- A exposição é definida no momento em que tira a fotografia.
- Se a seleção de ponto AF (p.99) for automática, a câmara utiliza primeiro o ponto AF central para focar. Durante a focagem automática, mesmo que o motivo se afaste do ponto AF central, a focagem de localização continua enquanto o motivo estiver coberto por outro ponto AF.

- Com AI Servo AF, o aviso sonoro não emite som, mesmo quando é feita a focagem. Além disso, o indicador de focagem <●> no visor não se acende.

AI Focus AF para Ativar a Operação AF Automaticamente

Se um motivo parado começar a mover-se, o AI Focus AF muda automaticamente a operação AF de One-Shot AF para AI Servo AF.

- Se o motivo começar a mover-se depois de ser focado na operação One-Shot AF, a câmara deteta o movimento, muda automaticamente a operação AF para AI Servo AF e começa a acompanhar o movimento do motivo.

- Quando se consegue focar na operação AI Focus AF com o modo Servo ativo, ouve-se um aviso sonoro suave. No entanto, o indicador de focagem <●> no visor não se acende. A focagem não fica bloqueada, neste caso.

Selecionar o Ponto AF ☆

Geralmente, nos modos da Zona Básica a câmara foca automaticamente o motivo mais próximo. Como tal, pode não focar sempre o seu motivo principal.

Nos modos <P>, <Tv>, <Av> e <M>, pode selecionar um ponto AF e focar apenas a área abrangida por esse ponto AF.

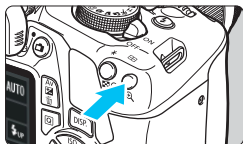



1 Carregue no botão < > (⦿6).

- ▶ O ponto AF selecionado é apresentado no LCD e no visor.



2 Seleccione o ponto AF.

- Utilize as teclas em cruz < > para selecionar o ponto AF.
- Enquanto olha pelo visor, pode selecionar o ponto AF rodando o seletor < > até o ponto AF pretendido se acender a vermelho.
- Quando todos os pontos AF se acendem, a seleção de ponto AF automática fica definida. O ponto AF vai ser selecionado automaticamente para focar o motivo.
- Se carregar em < > alterna a seleção de ponto AF entre seleção de ponto AF central e seleção de ponto AF automática.

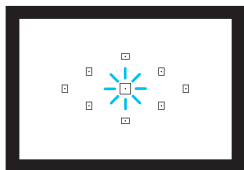

3 Foque o motivo.

- Aponte o ponto AF selecionado para o motivo e carregue no botão do obturador até meio para focar.

Sugestões de Fotografia

- **Quando fotografar um retrato muito próximo, utilize One-Shot AF e foque os olhos.**

Se focar primeiro os olhos, pode depois recompor a imagem para manter o rosto nítido.

- **Se for difícil focar, selecione e utilize o ponto AF central.**

O ponto AF central é o mais sensível de entre os nove pontos AF.

- **Para facilitar a focagem de um motivo em movimento, defina a câmara para seleção de ponto AF automática e AI Servo AF (p.98).**

O ponto AF central é utilizado em primeiro lugar para focar o motivo. Durante a focagem automática, mesmo que o motivo se afaste do ponto AF central, a focagem de localização continua enquanto o motivo estiver coberto por outro ponto AF.

Luz Auxiliar AF com Flash Incorporado

Em más condições de iluminação, quando carregar no botão do obturador até meio, o flash incorporado pode disparar várias vezes. O motivo é iluminado para facilitar a focagem automática.

- A luz auxiliar AF não será emitida pelo flash incorporado no modo <M>, <A> ou <S>, ou se a opção [Disparo flash interno] estiver definida para <O> no modo <CA> ou <P>.
- A luz auxiliar AF não é emitida com a operação AI Servo AF.
- O alcance efetivo da luz auxiliar AF emitida pelo flash incorporado é de aprox. 4 metros.
- Nos modos da Zona Criativa, se levantar o flash incorporado com o botão <L> (p.104), a luz auxiliar AF acende-se quando for necessário. Dependendo da definição para [7: Emissão da luz auxiliar AF] em [43: Funções personalizadas(F.Pn)], a luz auxiliar AF pode não ser emitida (p.264).

- Se utilizar um Extensor (vendido em separado) e a abertura máxima for superior a f/5.6, não é possível efetuar o disparo AF (exceto em [FlexiZone - Single] e [L Modos dir.] durante o disparo no modo Visualização Direta). Para obter detalhes, consulte o manual de instruções do Extensor.

Motivos Difíceis de Focar

A focagem automática pode não conseguir focar (o indicador de focagem do visor <●> pisca) com determinados motivos, como:

- Motivos com um contraste muito baixo
(Exemplo: céu azul, superfícies planas com cores fortes, etc.)
- Motivos muito mal iluminados
- Motivos muito refletores e em contraluz
(Exemplo: automóveis com cores bastante refletoras, etc.)
- Motivos próximos e distantes enquadrados junto a um ponto AF
(Exemplo: animais no interior de uma jaula, etc.)
- Motivos como pontos de luz enquadrados junto a um ponto AF
(Exemplo: cenas noturnas, etc.)
- Padrões repetidos
(Exemplo: as janelas de um arranha-céus, teclados de computadores, etc.)

Nestes casos, efetue um dos seguintes procedimentos para focar:

- (1) Com One-Shot AF, foque um objeto que se encontre à mesma distância do motivo e bloqueie a focagem, em seguida, recomponha a imagem (p.61).
- (2) Coloque o interruptor de modo da focagem da objetiva na posição <MF> e foque manualmente.



- Consoante o motivo, a focagem pode ser obtida recompondo ligeiramente a imagem e repetindo a operação AF.
- Para os motivos difíceis de focar durante o disparo no modo Visualização Direta com [FlexiZone - Single] e [Modo dir.], consulte a página 152.

MF: Focagem Manual

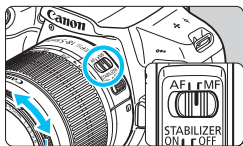

Anel de focagem

1 Coloque o interruptor de modo da focagem da objetiva na posição <MF>.

2 Foque o motivo.

- Efetue a focagem rodando o anel de focagem da objetiva até o motivo ficar nítido no visor.



Se carregar sem soltar o botão do obturador até meio durante a focagem manual, o ponto AF que obtém a focagem acende-se a vermelho durante alguns instantes, ouve-se o aviso sonoro e o indicador de focagem <●> no visor acende-se.

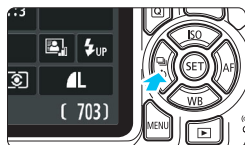

Disparo Contínuo ☆

Pode tirar até aprox. 3 fotografias por segundo. Esta possibilidade é útil para fotografar uma criança a correr na sua direção ou captar diferentes expressões faciais.



1 Carregue no botão <◀◀   >>>.

2 Selecione < >.

- Carregue nas teclas <◀◀ >>> ou rode o seletor < > para escolher o disparo contínuo < > e carregue em < >.

3 Tire a fotografia.

- A câmara dispara continuamente enquanto carregar sem soltar o botão do obturador até ao fim.

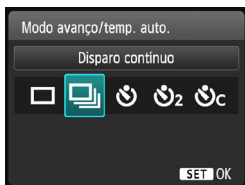

Sugestões de Fotografia

Defina igualmente a operação AF (p.97) de acordo com o motivo.

• **Para um motivo em movimento**

Se AI Servo AF estiver definido, a focagem é contínua durante o disparo contínuo.

• **Para um motivo parado**

Se One-Shot AF estiver definido, a câmara só foca uma vez durante o disparo contínuo.

- Em [**4**: **Funções personalizadas(F.Pn)**], se a opção [**5**: **Red.ruído veloc. ISO elevado**] estiver definida para [**2**: **Forte**] (p.263), a sequência máxima de disparos durante o disparo contínuo diminui significativamente. Além disso, a velocidade de disparo contínuo pode ser inferior.
- A velocidade de disparo contínuo pode tornar-se mais lenta se a carga da bateria restante for baixa ou se fotografar em más condições de iluminação.
- Na operação AI Servo AF, a velocidade de disparos contínuos pode ser ligeiramente mais lenta, em função do motivo e da objetiva utilizada.

Utilizar o Temporizador Automático

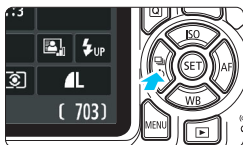

1 Carregue no botão <◀◀▶▶>.

2 Selecione o temporizador automático.

- Carregue nas teclas <◀> <▶> ou rode o seletor <📷> para escolher o temporizador automático e carregue em <SET>.

📷 : Disparar em aprox. 10 seg.

📷₂ : Disparar em aprox. 2 seg.*

📷_C : Captar o número de disparos definido continuamente em aprox. 10 seg.

 Carregue nas teclas <▲> <▼> para definir o número de disparos múltiplos (2 a 10) com o temporizador automático.

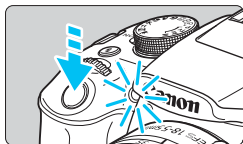
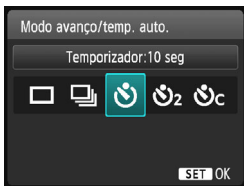

3 Tire a fotografia.

- Olhe para o visor, foque o motivo e carregue no botão do obturador até ao fim.

▶ Pode verificar o funcionamento do temporizador automático através da respetiva lâmpada, do aviso sonoro e da indicação da contagem decrescente (em segundos) no LCD.

▶ Dois segundos antes de a imagem ser captada, a lâmpada do temporizador automático acende-se e o aviso sonoro emite um som mais rápido.



- Com <📷>, o intervalo entre os disparos pode ser prolongado, dependendo das definições das funções de disparo, tal como a qualidade de gravação de imagem ou flash.
- Se não olhar através do visor quando carregar no botão do obturador, coloque a tampa da ocular (p.271). Se entrar luz dispersa no visor quando estiver a tirar a fotografia, pode afetar negativamente a exposição.



- Depois de tirar fotografias com o temporizador automático, deve reproduzir a imagem (p.83) para verificar a focagem e a exposição.
- Se utilizar o temporizador automático para autorretratos, utilize o bloqueio de focagem (p.61) para um objeto a uma distância aproximadamente igual à que se vai colocar.
- Para cancelar o temporizador automático depois de ativado, carregue no botão <◀◀▶▶>.

⚡ Utilizar o Flash Incorporado

Em interiores, em más condições de iluminação ou em condições de contraluz durante o dia, basta levantar o flash incorporado e carregar no botão do obturador para tirar fotografias com flash. No modo <P> a velocidade do obturador (1/60 seg.- 1/200 seg.) é definida automaticamente para evitar a vibração da câmara.

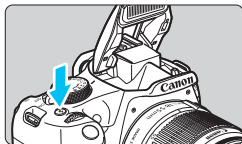

1 Carregue no botão <⚡>.

- Nos modos da Zona Criativa, carregue no botão <⚡> em qualquer altura para tirar fotografias com flash.
- Enquanto o flash estiver a recuperar, “⚡buSY” aparece no visor e [BUSY⚡] aparece no LCD.



2 Carregue no botão do obturador até meio.

- No canto inferior esquerdo do visor, verifique se o ícone <⚡> está aceso.

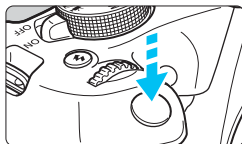

3 Tire a fotografia.

- Quando atinge a focagem e carrega no botão do obturador até ao fim, o flash dispara para tirar a fotografia.



Sugestões de Fotografia

• Em ambientes claros, diminua a velocidade ISO.

Se a definição de exposição começar a piscar no visor, diminua a velocidade ISO.

• Retire a cobertura da objetiva. Não se aproxime demasiado do motivo.

Se a objetiva tiver uma cobertura instalada ou se estiver demasiado próximo do motivo, a parte de baixo da imagem pode parecer escura devido ao flash estar obstruído. Para fotografias importantes verifique a imagem no LCD, para ter a certeza de que a exposição do flash parece natural (e não escura na parte inferior).

Alcance Efetivo do Flash Incorporado (Aprox. em metros)

Velocidade ISO (p.92)	EF-S18-55mm f/3.5-5.6 IS II	
	Grande Angular	Teleobjetiva
	f/3.5	f/5.6
ISO 100	1 - 2,6	1 - 1,6
ISO 400	1 - 5,3	1 - 3,3
ISO 800/AUTO*	1 - 7,4	1 - 4,6
ISO 1600	1,3 - 10,5	1 - 6,6
ISO 6400	2,6 - 21,0	1,6 - 13,1

* Para o flash de preenchimento, pode ser definida uma velocidade ISO inferior a ISO 800.



- Quando está definida uma velocidade ISO elevada e a distância de focagem for comprida, pode não ser obtida a exposição adequada, dependendo das condições do motivo, etc.
- Não fotografe com flash quando estiver a empurrar o flash incorporado com o dedo ou quando este não estiver totalmente elevado por qualquer motivo.

MENU Redução do efeito de olhos vermelhos

Se utilizar a lâmpada de redução do efeito de olhos vermelhos antes de tirar uma fotografia com flash, pode reduzir o efeito de olhos vermelhos.

A opção de redução do efeito de olhos vermelhos funciona em qualquer modo de disparo, exceto <[ícone de flash desligado]>, <[ícone de modo de vídeo]>, <[ícone de modo de vídeo]> ou <[ícone de modo de vídeo]>.



- No separador [📷 1], selecione [Reduç olh.ver.] e carregue em <[SET]>.
- Selecione [Ativar] e carregue em <[SET]>.
- Em fotografias com flash, se carregar no botão do obturador até meio, a lâmpada de redução do efeito de olhos vermelhos acende-se. Em seguida, quando carregar no botão do obturador até ao fim, a máquina tira a fotografia.

- A função de redução do efeito de olhos vermelhos é mais eficaz quando a pessoa olha para a lâmpada de redução do efeito de olhos vermelhos, quando o local está bem iluminado ou quando se aproxima mais da pessoa.
- Quando carregar no botão do obturador até meio, a indicação de escala existente na parte inferior do visor encolhe e desaparece. Para obter melhores resultados, tire a fotografia depois de esta indicação desaparecer.
- A eficácia da redução do efeito de olhos vermelhos varia em função do motivo individual.



4

Disparo Avançado

Este capítulo complementa o Capítulo 3, apresentando outras formas de fotografar de forma criativa.



- A primeira metade deste capítulo explica como utilizar os modos <Tv>, <Av> e <M> no Seletor de Modos.
- Todas as funções explicadas no Capítulo 3 podem igualmente ser utilizadas nos modos <Tv>, <Av> e <M>.
- Para ver que funções podem ser utilizadas em cada modo de disparo, consulte a página 276.
- O ícone ☆ apresentado no canto superior direito da página de título indica que a função só está disponível nos modos da Zona Criativa (p.30).

Ponteiro do Seletor Principal

 1/125 

 F5.6 

 -3..2..1..0..1..2..3 

O ícone do ponteiro <  >, que aparece juntamente com a velocidade do obturador, a definição de abertura ou o valor de compensação da exposição, indica que pode rodar o seletor <  > para ajustar a respetiva definição.

Tv: Transmitir o Movimento do Motivo

Pode fixar a ação ou criar um efeito de rasto no modo <Tv> (Prioridade de obturador AE) do Seletor de Modos.

* <Tv> significa Valor temporal.



Ação desfocada



Ação fixa

(Velocidade lenta do obturador: 1/30 seg.) (Velocidade rápida do obturador: 1/2000 seg.)



1 Coloque o Seletor de Modos na posição <Tv>.



2 Defina a velocidade do obturador pretendida.

- Consulte “Sugestões de Fotografia” para obter mais informações sobre a definição da velocidade do obturador.
- Rode o seletor <⚙️> para a direita, para definir uma velocidade do obturador mais rápida, e para a esquerda, para definir uma velocidade do obturador mais lenta.



3 Tire a fotografia.

- Se focar e carregar no botão do obturador até ao fim, a fotografia é tirada à velocidade do obturador selecionada.



Indicação de Velocidade do Obturador

A velocidade do obturador aparece no LCD como número fracionário. No entanto, no visor só aparece o denominador. “0”5” indica 0,5 seg. e “15”” indica 15 seg.

Sugestões de Fotografia

- **Para fixar o movimento rápido de um motivo**
Utilize uma velocidade do obturador rápida, como de 1/4000 seg. a 1/500 seg.
- **Para criar um efeito de rasto quando fotografar uma criança ou um animal a correr, dando a impressão de movimento**
Utilize uma velocidade média do obturador, por exemplo, de 1/250 seg. a 1/30 seg. Siga o motivo em movimento através do visor e carregue no botão do obturador para captar a imagem. Se utilizar uma teleobjetiva, segure-a bem para evitar a vibração da câmara.
- **Para criar um efeito de rasto quando fotografar a água de um rio ou de uma fonte**
Utilize uma velocidade lenta do obturador de 1/30 seg. ou mais lenta. Utilize um tripé para evitar a vibração da câmara.
- **Defina a velocidade do obturador de modo a que a indicação de abertura não pisque.**

Se carregar no botão do obturador até meio e alterar a velocidade do obturador enquanto a abertura aparece no visor, a indicação de abertura vai alterar-se de modo a manter a mesma exposição (quantidade de luz captada pelo sensor de imagem). Se exceder o intervalo de abertura que pode ajustar, a indicação de abertura começa a piscar, o que significa que não é possível obter a exposição padrão.

Se a exposição for demasiado escura, o valor máximo de abertura (número f/ mais baixo) começa a piscar. Se isso acontecer, rode o seletor < para a esquerda, para definir uma velocidade do obturador mais lenta, ou aumente a velocidade ISO.

Se a exposição for demasiado clara, o valor mínimo de abertura (número f/ mais elevado) começa a piscar. Se isso acontecer, rode o seletor < para a direita, para definir uma velocidade do obturador mais rápida, ou diminua a velocidade ISO.



Utilizar o Flash Incorporado

Para obter a exposição correta do flash, a saída de flash é definida automaticamente (exposição de flash automático) de acordo com a abertura especificada automaticamente. Pode definir a velocidade do obturador de 1/200 seg. a 30 seg.

Av: Alterar a Profundidade de Campo

Para desfocar o fundo, ou para focar nitidamente os objetos mais próximos e mais afastados, coloque o Seletor de Modos na posição <Av> (Prioridade de abertura AE), para ajustar a profundidade de campo (intervalo de focagem aceitável).

* <Av> significa Valor de abertura, que é o tamanho do orifício do diafragma no interior da objetiva.

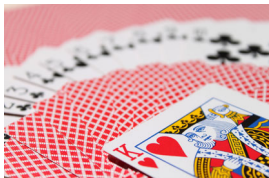

Fundo desfocado

(Com um número f/ de abertura baixo: f/5.6)



Fundo e primeiro plano nítidos

(Com um número f/ de abertura elevado: f/32)

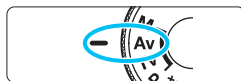

1 Coloque o Seletor de Modos na posição <Av>.

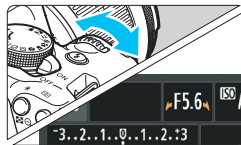

2 Defina a abertura pretendida.

- Quanto maior for o número f/, maior é a profundidade de campo, em que a focagem nítida é obtida tanto para o primeiro plano como para o fundo.
- Rode o seletor <Av> para a direita, para definir um número f/ superior (menor nível de abertura), e para a esquerda, para definir um número f/ inferior (maior nível de abertura).



3 Tire a fotografia.

- Foque e carregue no botão do obturador até ao fim. A fotografia é tirada com a abertura selecionada.



Indicação de Abertura

Quanto maior for o número f/, menor é o nível de abertura. O número f/ apresentado difere conforme a objetiva. Se a câmara não tiver nenhuma objetiva montada, aparece "00" como valor de abertura.

Sugestões de Fotografia

- **Se utilizar um número f/ de abertura elevado ou fotografar em cenas com más condições de iluminação, pode ocorrer vibração da câmara.**

Um número f/ de abertura superior diminui a velocidade do obturador. Em más condições de iluminação, a velocidade do obturador pode ser 30 seg. Nesses casos, aumente a velocidade ISO e segure bem a câmara ou utilize um tripé.

- **A profundidade de campo depende não apenas da abertura, mas também da objetiva e da distância até ao motivo.**

Como as objetivas de grande angular têm uma elevada profundidade de campo (intervalo de focagem aceitável à frente e atrás do ponto de focagem), não precisa de definir um número f/ de abertura elevado para obter uma imagem nítida dos objetos no fundo e em primeiro plano. As teleobjetivas, pelo contrário, têm uma profundidade de campo mais reduzida.

Quanto mais próximo estiver o motivo, menor a profundidade de campo. Um motivo mais afastado corresponde a uma maior profundidade de campo.

- **Defina a abertura de modo a que a indicação da velocidade do obturador não pisque.**

Se carregar no botão do obturador até meio e alterar a abertura enquanto a velocidade do obturador aparece no visor, a indicação da velocidade do obturador também se altera para manter a mesma exposição (quantidade de luz captada pelo sensor de imagem). Se exceder o intervalo de velocidade do obturador que pode ajustar, a indicação da velocidade do obturador aparece a piscar, para indicar que não é possível obter a exposição padrão.

Se a fotografia for demasiado escura, a indicação da velocidade do obturador de "30" (30 seg.) começa a piscar. Se isso acontecer, rode o seletor  para a esquerda, para definir um número f/ inferior, ou aumente a velocidade ISO.

Se a fotografia for demasiado clara, a indicação da velocidade do obturador de "4000" (1/4000 seg.) começa a piscar. Se isso acontecer, rode o seletor  para a direita, para definir um número f/ superior, ou diminua a velocidade ISO.



⚡ Utilizar o Flash Incorporado

Para obter uma exposição correta do flash, a saída de flash é definida automaticamente para corresponder à abertura especificada (exposição de flash automático). A velocidade do obturador é definida automaticamente entre 1/200 seg. - 30 seg. em função do brilho da cena. Em más condições de iluminação, o motivo principal é exposto com a medição do flash automático e o fundo é exposto com uma velocidade do obturador mais lenta, definida automaticamente. Tanto o motivo como o fundo ficam com uma exposição adequada com um toque de ambiente (sincronização automática de flash em baixa velocidade). Se segurar na câmara com a mão, mantenha-a bem firme para evitar a vibração. Recomenda-se a utilização de um tripé.

Para evitar uma velocidade do obturador lenta, em [**⚡3: Funções personalizadas(F.Pn)**], defina [**3: Veloc.sinc.flash no modo Av**] para [**1: 1/200-1/60seg. auto**] ou [**2: 1/200seg. (fixo)**] (p.261).

MENU Pré-visualização de Profundidade de Campo [☆]

O nível de abertura (diafragma) só muda no momento em que a fotografia é tirada. Caso contrário, a abertura permanece totalmente aberta. Como tal, se olhar para a cena através do visor ou do LCD, a profundidade de campo vai parecer reduzida. Com o procedimento abaixo, pode verificar a profundidade de campo antes de tirar a fotografia.

1 Ative a pré-visualização de profundidade de campo a utilizar.

- Em [**⚡3: Funções personalizadas(F.Pn)**], defina [**9: Atribuir botão SET**] para [**4: Pré-vis. prof. campo**] (p.266).
- Para mais detalhes sobre as definições de Funções Personalizadas, consulte a página 258.

2 Saia do menu.

- Carregue duas vezes no botão <MENU> para sair do menu.

3 Carregue no botão <SET>.

- ▶ A abertura vai ser reduzida para que possa ver a profundidade de campo.

 Enquanto vir a imagem no modo Visualização Direta (p.140) e carregar sem soltar o botão <SET>, pode alterar a abertura e ver como muda a profundidade de campo.

M: Exposição Manual

Pode definir a velocidade do obturador e a abertura manualmente conforme pretender. Ao mesmo tempo que consulta o indicador do nível de exposição no visor, pode definir a exposição conforme pretender. Este método chama-se exposição manual.

* <M> significa Manual.



1 Coloque o Seletor de Modos na posição <M>.



2 Defina a velocidade ISO (p.92).

3 Defina a velocidade do obturador e a abertura.



- Para definir a velocidade do obturador, rode o seletor <Av>.
- Para definir a abertura, carregue sem soltar o botão <Av> e rode o seletor <+>.

Índice de exposição padrão



Indicação do nível de exposição

4 Foque o motivo.

- Carregue no botão do obturador até meio.
- ▶ A definição de exposição aparece no visor.
- A indicação do nível de exposição <|> indica qual a distância entre o nível de exposição atual e o nível de exposição padrão.

5 Defina a exposição e tire a fotografia.

- Defina a velocidade do obturador e a abertura conforme pretendido.
- Se o nível de exposição ultrapassar em ± 2 pontos a exposição padrão, na parte final do indicador do nível de exposição vai aparecer <|> ou <|> no visor. (No LCD, se o nível de exposição exceder ± 3 pontos, o ícone <|> vai piscar nos locais onde aparece <-3> ou <+3>.)



- Se a opção [📷2: Auto Lighting Optimizer/📷2: Otimizar Luz Automática] (p.123) estiver configurada para uma definição diferente de [Desativar], a imagem pode continuar a parecer clara, mesmo que tenha definido uma exposição mais escura.
- Se ISO Auto estiver definida, a definição de velocidade ISO muda em função da velocidade do obturador e da abertura para se obter a exposição padrão. Como tal, pode não obter o efeito de exposição pretendido.

⚡ Utilizar o Flash Incorporado

Para obter uma exposição correta do flash, a saída de flash é definida automaticamente (exposição de flash automático), de acordo com a abertura especificada manualmente. Pode definir a velocidade do obturador de 1/200 seg. a 30 seg. ou "bulb".

"BULB": Exposições "Bulb"

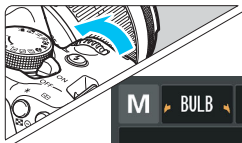

1' 19

Tempo decorrido de exposição

Uma exposição "bulb" mantém o obturador aberto enquanto carregar sem soltar o botão do obturador. Pode ser utilizada para fotografar fogo de artifício e outros motivos que necessitem de exposições longas.

No passo 3, na página anterior, rode o seletor <  > para a esquerda e defina < **BULB** >. O tempo de exposição decorrido aparece no LCD.

- ⚠ Não aponte a câmara na direção de uma fonte de luz natural intensa, como o Sol, ou uma fonte de luz artificial intensa. Se o fizer, pode danificar o sensor de imagem ou os componentes internos da câmara.
- Como as exposições "bulb" produzem mais ruído do que o normal, a imagem pode ficar com um pouco de grão.
- Pode reduzir o ruído provocado por exposições longas ao definir [4: **Redução ruído de longa exp.**] em [4: **Funções personalizadas(F.Pn)**] para [1: **Auto**] ou [2: **On**] (p.262).
- Se ISO auto estiver definida para exposições "bulb", a velocidade ISO é definida para ISO 800 (p.94).

 Para obter exposições "bulb", recomenda-se a utilização de um tripé e telecomando (vendido em separado, p.271).

Alterar o Modo de Medição ☆

São fornecidos três métodos (modos de medição) para medir o brilho do motivo. Normalmente, recomenda-se a medição matricial. Para os modos da Zona Básica, o modo de medição é definido automaticamente.

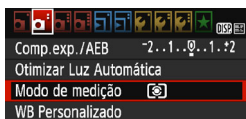

1 Seleccione [Modo de medição].

- No separador [2], seleccione [Modo de medição] e carregue em <SET>.

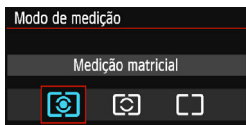

2 Defina o modo de medição.

- Seleccione o modo de medição pretendido e carregue em <SET>.

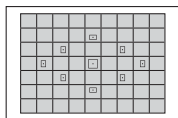

Medição matricial

Modo de medição de aplicação geral, indicado até mesmo para motivos em contraluz. A câmara define automaticamente a exposição de acordo com a cena.

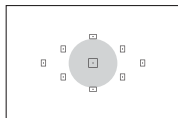

Medição parcial



Eficaz nos casos em que existem luzes muito mais brilhantes à volta do motivo devido à contraluz, etc. A área cinzenta na figura da esquerda representa o local onde é medido o brilho para obter a exposição padrão.



Medição ponderada com predominância ao centro

O brilho é ponderado ao centro da imagem e utilizado para calcular a média da cena completa. Este modo de medição destina-se a utilizadores avançados.



Com  (Medição matricial), a definição de exposição é bloqueada quando carregar no botão do obturador até meio e a focagem for obtida. Nos modos  (Medição parcial), e  (Medição ponderada com predominância ao centro), a exposição é definida no momento em que tira a fotografia. (Se carregar no botão do obturador até meio, a exposição não fica bloqueada.)

Definir a Compensação da Exposição ☆

Av Definir a Compensação da Exposição

Defina a compensação da exposição se não obtiver a exposição (sem flash) desejada. Pode utilizar esta função nos modos da Zona Criativa (à exceção de <M>). Pode definir a compensação da exposição até ± 5 pontos, em incrementos de 1/3 pontos.



Maior exposição para uma imagem mais clara



Menor exposição para uma imagem mais escura





Exposição escura





Maior exposição para uma imagem mais clara

Tornar mais clara

Carregue sem soltar o botão <Av  > e rode o seletor <  > para a direita (maior exposição).

Tornar mais escura

Carregue sem soltar o botão <Av  > e rode o seletor <  > para a esquerda (menor exposição).

▶ Como se pode ver na figura, o nível de exposição aparece no LCD e no visor.

- Depois de tirar a fotografia, cancele a compensação da exposição definindo-a para 0.

- O valor de compensação da exposição indicado no visor apenas sobe até ± 2 pontos. Se o valor de compensação da exposição ultrapassar os ± 2 pontos, na parte final do indicador do nível de exposição vai aparecer <◀> ou <▶>.
- Se quiser definir uma compensação da exposição que ultrapasse os ± 2 pontos, deve defini-la com [ 2: Comp.exp./AEB] (p.118) ou com o Controlo Rápido (p.48).

Definir a Compensação da Exposição do Flash

Defina a compensação da exposição do flash se não obtiver a exposição do flash pretendida para o motivo. Pode definir a compensação da exposição do flash até ± 2 pontos, em incrementos de $1/3$ pontos.



1 Carregue no botão <Fn> ()

- ▶ Aparece o ecrã Controlo Rápido (p.48).





2 Selecione [].

- Carregue nas teclas em cruz <+> para selecionar [*].
- ▶ [Compensação exp.flash] será apresentado na parte inferior.





3 Defina o valor de compensação da exposição do flash.

- Se a exposição estiver demasiado escura, rode o seletor < > para a direita (para aumentar a exposição). Se a exposição estiver demasiado clara, rode o seletor < > para a esquerda (para reduzir a exposição).



- ▶ Quando carrega no botão do obturador até meio, o ícone < > aparece no visor.

- **Depois de tirar a fotografia, cancele a compensação da exposição do flash definindo-a para 0.**

- Se a opção [ 2: Auto Lighting Optimizer/ 2: Otimizador Luz Automática] (p.123) estiver configurada para uma definição diferente de [Desativar], a imagem pode continuar a parecer clara, mesmo que tenha definido uma compensação da exposição ou uma compensação da exposição do flash reduzida.

- Também pode definir a compensação da exposição do flash com [Def. funções flash interno] em [ 1: Controlo do flash] (p.199).

MENU Variação da Exposição Automática ☆

Esta função constitui um patamar mais avançado da compensação da exposição, porque faz variar a exposição automaticamente com três imagens (até ± 2 pontos em incrementos de $1/3$ pontos), como se mostra abaixo. Deste modo, pode escolher a melhor exposição. Isto designa-se AEB (Variação da Exposição Automática).

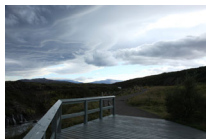

Exposição padrão

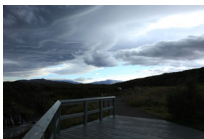

Exposição mais escura
(Exposição reduzida)

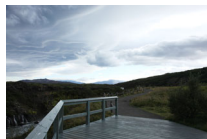

Exposição mais clara
(Maior exposição)



1 Seleccione [Comp.exp./AEB].

- No separador [📷2], seleccione [Comp.exp./AEB] e carregue em <SET>.



2 Defina a amplitude AEB.

- Rode o seletor <🔧> para definir a amplitude AEB.
- Carregue nas teclas <◀> <▶> para definir o valor de compensação da exposição. Se combinar AEB com a compensação da exposição, AEB aplica-se com base no nível de compensação da exposição.
- Carregue em <SET> para defini-la.
- Quando carregar no botão <MENU> para sair do menu, a amplitude AEB aparece no LCD.

Amplitude AEB

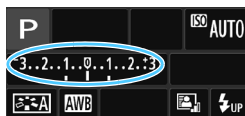

3 Tire a fotografia.

- Foque e carregue no botão do obturador até ao fim. As três fotografias enquadradas são tiradas pela seguinte ordem: exposição standard, exposição reduzida e exposição aumentada.

Cancelar AEB

- Siga os passos 1 e 2 para desativar a indicação de amplitude AEB.
- A definição AEB também é cancelada automaticamente se colocar o interruptor de alimentação na posição <OFF>, se a reciclagem do flash for concluída, etc.



Sugestões de Fotografia

● Utilizar AEB com disparos contínuos

Se definir <□> disparo contínuo (p.102) e carregar no botão do obturador até ao fim, as três imagens enquadradas são captadas consecutivamente por esta ordem: exposição standard, exposição reduzida e exposição aumentada.

● Utilizar AEB com disparo único (□)

Carregue três vezes no botão do obturador para captar as três imagens enquadradas. As três imagens enquadradas são captadas pela seguinte ordem: exposição standard, exposição reduzida e exposição aumentada.

● Utilizar AEB com o temporizador automático

Com o temporizador automático <⌚> <⌚₂> (p.103), pode efetuar três disparos contínuos após um atraso de aprox. 10 seg. ou 2 seg. Com <⌚_C> (p.103) definido, o número de disparos contínuos será três vezes o número definido.



- O AEB não funciona com exposições "bulb" nem com o flash.
- Se a opção [📷2: Auto Lighting Optimizer/📷 2: Otimizar Luz Automática] (p.123) estiver configurada para uma definição diferente de [Desativar], o efeito AEB pode ser reduzido.

* Bloquear a Exposição ☆

Pode bloquear a exposição quando a área de focagem for diferente da área de medição da exposição ou quando quiser tirar várias fotografias com a mesma definição de exposição. Carregue no botão < * > para bloquear a exposição. Em seguida, recomponha a imagem e tire a fotografia. Este procedimento chama-se bloqueio AE. É útil para fotografar motivos em contraluz, etc.

1 Foque o motivo.

- Carregue no botão do obturador até meio.
- ▶ Aparece a definição de exposição.

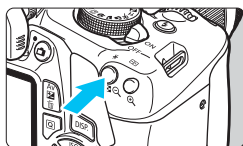

2 Carregue no botão < * > (⊙4).

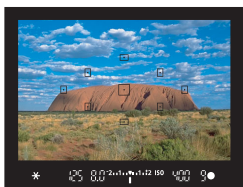

- ▶ O ícone < * > acende-se no visor para indicar que a definição de exposição está bloqueada (bloqueio AE).
- Sempre que carregar no botão < * >, a definição de exposição atual é bloqueada.



3 Recomponha a imagem e dispare.

- Se quiser tirar mais fotografias enquanto mantém o bloqueio AE, continue a carregar sem soltar o botão < * > e carregue no botão do obturador para tirar outra fotografia.

Efeitos do Bloqueio AE

Modo de Medição (p.115)	Método de Seleção de Ponto AF (p.99)	
	Seleção Automática	Seleção Manual
	O bloqueio AE é aplicado no ponto AF onde a focagem foi obtida.	O bloqueio AE é aplicado no ponto AF selecionado.
	O bloqueio AE é aplicado no ponto AF central.	

* Se colocar o interruptor de modo da focagem da objetiva na posição < MF >, o bloqueio AE é aplicado no ponto AF central.

 O bloqueio AE não é possível com exposições "bulb".

✳ Bloquear a Exposição do Flash ☆

Se o motivo estiver na parte lateral da moldura e utilizar o flash, o motivo pode ficar demasiado claro ou escuro, consoante o fundo, etc. Utilize o bloqueio FE nestes casos. Depois de definir a exposição do flash adequada ao motivo, pode recompor a imagem (orientar o motivo mais para a lateral) e disparar. Também pode utilizar esta função com um Speedlite da série EX da Canon.

* FE significa Exposição do Flash.

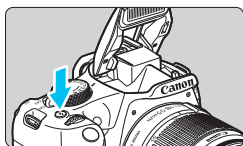

1 Carregue no botão <⚡>.

- ▶ O flash incorporado eleva-se.
- Carregue no botão do obturador até meio e olhe para o visor para verificar se o ícone <⚡> está aceso.



2 Foque o motivo.

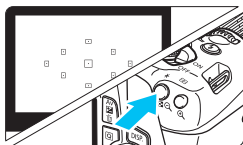

3 Carregue no botão <✳> (Ⓜ16).

- Posicione o centro do visor sobre o motivo, no local onde pretende bloquear a exposição do flash e, em seguida, carregue no botão <✳>.
- ▶ O flash dispara um pré-flash e a saída do flash necessária é calculada e guardada na memória.
- ▶ No visor, “FEL” aparece durante alguns instantes e <⚡*> acende-se.
- Sempre que carregar no botão <✳>, é disparado um pré-flash e a saída de flash necessária é calculada e guardada na memória.



4 Tire a fotografia.

- Componha a imagem e carregue no botão do obturador até ao fim.
- ▶ O flash dispara e a câmara tira a fotografia.



* Bloquear a Exposição do Flash *

- Se o motivo estiver demasiado afastado, para além do alcance efetivo do flash, o ícone <⚡> começa a piscar. Aproxime-se do motivo e repita os passos 2 a 4.
- O bloqueio FE não é possível durante o disparo no Modo Visualização Direta.

MENU Corrigir o Brilho e o Contraste Automaticamente ☆

Se a imagem sair escura ou com pouco contraste, o brilho e o contraste são corrigidos automaticamente. Esta função designa-se Auto Lighting Optimizer (Otimizar Luz Automática). A predefinição é [Normal]. No caso das imagens JPEG, a correção é aplicada quando se capta a imagem. Nos modos da Zona Básica, [Normal] é definido automaticamente.

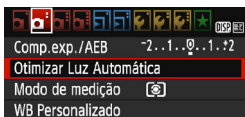

1 Selecione [Auto Lighting Optimizer/Otimizar Luz Automática].

- No separador [📷 2], selecione [Auto Lighting Optimizer/Otimizar Luz Automática] e carregue em <SET>.

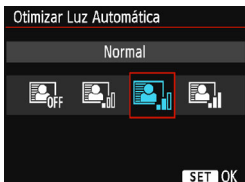

2 Selecione a definição.

- Selecione a definição pretendida e carregue em <SET>.

3 Tire a fotografia.

- Se for necessário, a imagem é gravada com o brilho e o contraste corrigidos.



- Em [📷 3: Funções personalizadas(F.Pn)], se a opção [6: Prioridade tom de destaque] estiver definida para [1: Ativar], a opção Auto Lighting Optimizer (Otimizar Luz Automática) é automaticamente definida para [Desativar] e não é possível alterar a definição.
- Se o efeito de Auto Lighting Optimizer (Otimizar Luz Automática) for demasiado forte e se a imagem estiver demasiado brilhante, defina [Baixa] ou [Desativar].
- Mesmo que especifique uma definição diferente de [Desativar] e utilize compensação da exposição ou compensação da exposição do flash para escurecer a exposição, a imagem pode sair clara. Se pretender uma exposição mais escura, defina esta função para [Desativar].
- Dependendo das condições de disparo, o ruído pode aumentar.

MENU Corrigir os Cantos Escuros da Imagem

Devido às características da objetiva, os quatro cantos da fotografia podem parecer mais escuros. Este fenómeno designa-se por quebra de iluminação da objetiva ou perda de iluminação periférica e pode ser corrigido. A predefinição é **[Ativar]**. No caso das imagens JPEG, a correção é aplicada quando se capta a imagem. No caso das imagens RAW, pode ser corrigido com o Digital Photo Professional (software EOS, p.314).

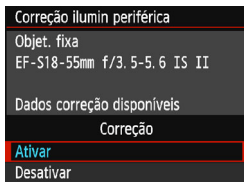
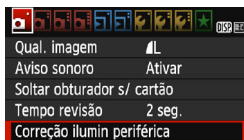

1 Seleccione [Correção ilumin periférica].

- No separador [1], seleccione **[Correção ilumin periférica]** e carregue em <SET>.

2 Seleccione a definição.

- Verifique se a definição **[Dados correção disponíveis]** aparece para a objetiva instalada.
- Se aparecer **[Dados de correção indispon.]**, consulte “Dados de Correção da Objetiva” na página seguinte.
- Seleccione **[Ativar]** e carregue em <SET>.

3 Tire a fotografia.

- A imagem é gravada com a iluminação periférica corrigida.



Correção desativada



Correção ativada

Dados de Correção da Objetiva

A câmara já contém dados de correção de iluminação periférica da objetiva para cerca de 30 objetivas. Se selecionar [**Ativar**] no passo 2, a correção de iluminação periférica é aplicada automaticamente a todas as objetivas cujos dados de correção já estejam gravados na câmara.

Com o EOS Utility (software EOS, p.314), pode verificar quais as objetivas cujos dados de correção estão gravados na câmara. Pode também registar os dados de correção de objetivas cujos dados ainda não tinham sido registados na câmara. Para obter detalhes, consulte o EOS Utility Manual de Instruções.



- Não é possível aplicar a correção de iluminação periférica a imagens JPEG já captadas.
- Dependendo das condições de disparo, pode aparecer ruído na periferia da imagem.
- Se utilizar uma objetiva sem ser da Canon, recomenda-se que defina a correção para [**Desativar**], mesmo que [**Dados correção disponíveis**] apareça.
- Se utilizar a visualização ampliada durante o disparo no modo Visualização Direta, a correção de iluminação periférica não se reflete na imagem apresentada no ecrã.



- Se o efeito da correção não for visível, amplie a imagem após ter sido captada e verifique-a novamente.
- As correções podem ser aplicadas mesmo se houver um Extensor ou Life-size Converter instalado.
- Se os dados de correção da objetiva instalada não tiverem sido registados na câmara, o resultado será o mesmo do que se definir a correção para [**Desativar**].
- A quantidade de correção aplicada será inferior à quantidade de correção máxima que é possível definir com o Digital Photo Professional (software EOS).
- A quantidade de correção será inferior se a objetiva utilizada não incluir informações sobre a distância.
- Quanto maior a velocidade ISO, menor é a quantidade de correção.

Personalizar as Características da Imagem [☆]

Pode personalizar um Estilo Imagem, ajustando parâmetros individuais como **[Nitidez]** e **[Contraste]** a partir da predefinição. Para verificar os resultados, tire fotografias de teste. Para personalizar **[Monocromát.]**, consulte a página 128.



1 Seleccione **[Estilo Imagem]**.

- No separador **[2]**, seleccione **[Estilo Imagem]** e carregue em **<SET>**.
- ▶ Aparece o ecrã de selecção Estilo Imagem.

2 Seleccione um Estilo Imagem.

- ▶ Seleccione um Estilo Imagem e carregue no botão **<DISP.>**.

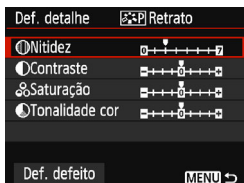

3 Seleccione um parâmetro.

- Seleccione um parâmetro como **[Nitidez]** e carregue em **<SET>**.



4 Ajuste o parâmetro.

- Carregue nas teclas **<◀>** **<▶>** para ajustar o parâmetro conforme pretender e carregue em **<SET>**.
- Carregue no botão **<MENU>** para guardar os parâmetros ajustados. Volta a aparecer o ecrã de selecção Estilo Imagem.
- ▶ Todas as definições de parâmetros diferentes daquelas que foram predefinidas aparecem a azul.







- Se seleccionar **[Def. defeito]** no passo 3, pode repor os valores predefinidos das definições de parâmetros do Estilo Imagem respetivo.
- Para fotografar com o Estilo Imagem que ajustou, siga o passo 2 na página 95 para seleccionar o Estilo Imagem ajustado e fotografe.

Definições e Efeitos dos Parâmetros

Nitidez

Ajusta a nitidez do motivo.

Para diminuir a nitidez, ajuste-a mais para . Quanto mais próximo estiver de , mais suave fica a imagem.

Para aumentar a nitidez, ajuste-a mais para . Quanto mais próximo estiver de , mais nítida fica a imagem.

Contraste

Ajusta o contraste da imagem e a vivacidade das cores.

Para diminuir o contraste, ajuste-o para um valor mais próximo do símbolo menos. Quanto mais próximo estiver de , mais esbatida fica a imagem.

Para aumentar o contraste, ajuste-o para um valor mais próximo do símbolo mais. Quanto mais próximo estiver de , mais vívida fica a imagem.

Saturação

Ajusta a saturação da cor na imagem.

Para diminuir a saturação da cor, ajuste-a para um valor mais próximo do símbolo menos.

Quanto mais próximo estiver de , mais diluídas ficam as cores.

Para aumentar a saturação da cor, ajuste-a para um valor mais próximo do símbolo mais. Quanto mais próximo estiver de , mais intensas ficam as cores.

Tonalidade cor

Ajusta o tom de pele.

Para tornar o tom de pele mais avermelhado, ajuste o tom para um valor mais próximo do símbolo menos. Quanto mais próximo estiver de , mais avermelhado é o tom de pele.

Para reduzir o tom avermelhado da pele, ajuste-o para um valor próximo do símbolo mais. Quanto mais próximo estiver de , mais amarelado é o tom de pele.

Ajuste Monocromático

Para Monocromática, também pode definir **[Efeito filtro]** e **[Efeito de tom]** para além de **[Nitidez]** e **[Contraste]**, descritos na página anterior.

Efeito filtro

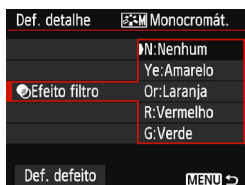

Se aplicar um efeito de filtro a uma imagem monocromática, pode dar mais realce a nuvens brancas ou árvores verdes.

Filtro	Exemplo de Efeitos
N: Nenhum	Imagem normal a preto e branco sem efeitos de filtro.
Ye: Amarelo	O azul do céu adquire um tom mais natural e as nuvens brancas ficam mais realçadas.
Or: Laranja	O azul do céu fica um pouco mais escuro. O pôr do sol fica com tons mais intensos.
R: Vermelho	O azul do céu fica bastante mais escuro. As folhas outonais ficam com tons mais nítidos e brilhantes.
G: Verde	O tom de pele e dos lábios fica esbatido. As folhas verdes das árvores ficam com tons mais nítidos e brilhantes.

 Aumentar o **[Contraste]** vai tornar o efeito de filtro mais marcado.

Efeito de tom

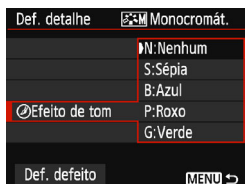

Ao aplicar um efeito de tom, tem a possibilidade de criar uma imagem monocromática dessa cor. A imagem pode adquirir outro impacto. Pode seleccionar as seguintes opções: **[N:Nenhum]**, **[S:Sépia]**, **[B:Azul]**, **[P:Roxo]** ou **[G:Verde]**.

Gravar as Características de Imagem Preferidas ☆

Pode seleccionar um Estilo Imagem base, como por exemplo [Retrato] ou [Paisagem], ajustar os seus parâmetros conforme pretendido e gravá-lo em [Utilizador 1], [Utilizador 2] ou [Utilizador 3].

Pode criar vários Estilos Imagem com diferentes definições para parâmetros como nitidez e contraste.

Também pode ajustar os parâmetros de um Estilo Imagem gravado na câmara com o EOS Utility (software EOS, p.314).

1 Selecione [Estilo Imagem].

- No separador [CAM2], selecione [Estilo Imagem] e carregue em <SET>.
- ▶ Aparece o ecrã de selecção Estilo Imagem.

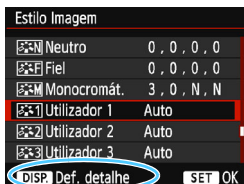

2 Selecione [Utilizador *].

- Selecione [Utilizador *] e carregue no botão <DISP.>.
- ▶ Aparece o ecrã Definições de detalhe.

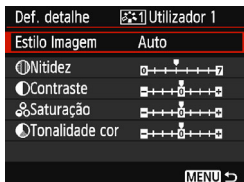

3 Carregue em <SET>.

- Com [Estilo Imagem] seleccionado, carregue em <SET>.

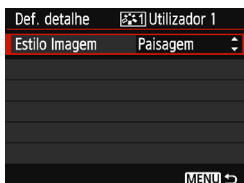

4 Selecione o Estilo Imagem base.

- Carregue nas teclas <▲> <▼> para seleccionar o Estilo Imagem base e carregue em <SET>.
- Para ajustar os parâmetros de um Estilo Imagem gravado na câmara com o EOS Utility (software EOS), selecione o Estilo Imagem aqui.

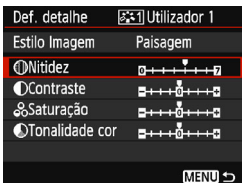

5 Seleccione um parâmetro.

- Seleccione um parâmetro como [Nitidez] e carregue em <SET>.

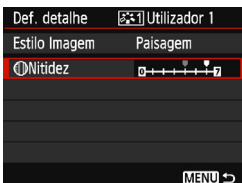

6 Ajuste o parâmetro.

- Carregue nas teclas <◀> <▶> para ajustar o parâmetro conforme pretender e carregue em <SET>. Para obter detalhes, consulte “Personalizar as Características da Imagem” nas páginas 126-128.
- Carregue no botão <MENU> para gravar o Estilo Imagem modificado. Volta a aparecer o ecrã de seleção Estilo Imagem.
 - ▶ O Estilo Imagem base aparece indicado à direita de [Utilizador *].
 - ▶ Se as definições num Estilo Imagem registado em [Utilizador *] foram modificadas a partir das definições do Estilo Imagem base, o nome do Estilo Imagem aparece a azul.

- Se já registou um Estilo Imagem em [Utilizador *] e se alterar o Estilo Imagem base no passo 4, anula as definições dos parâmetros do Estilo Imagem registado.
- Se efetuar a operação [Limpar todas def. da câmara] (p.194), todas as predefinições de [Utilizador *] são repostas. Apenas serão repostas as predefinições dos parâmetros modificados de qualquer Estilo Imagem gravado através do EOS Utility (software EOS).

- Para fotografar com um Estilo Imagem gravado, siga o passo 2 na página 95 para seleccionar [Utilizador *] e, em seguida, capte a imagem.
- Para saber como registar um ficheiro Estilo Imagem na câmara, consulte o EOS Utility Manual de Instruções.

WB: Corresponder à Fonte de Iluminação ☆

A função que ajusta a tonalidade da cor de modo a que os objetos brancos pareçam brancos na imagem chama-se balanço de brancos (WB). Normalmente, a definição Auto [AWB] (Prioridade de ambiente) ou [AWB w] (Prioridade de branco) permite obter o balanço de brancos correto. Se não for possível obter cores de tonalidade natural com a definição Auto, pode seleccionar o balanço de brancos de modo a corresponder à fonte de luz ou pode defini-lo manualmente ao fotografar um objeto branco.

Nos modos da Zona Básica, [AWB] (Prioridade de ambiente) é definido automaticamente. (No modo <P>, é definida a opção [AWB w] (Prioridade de branco).)

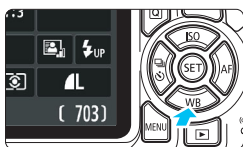

1 Carregue no botão <▼ WB>.

- ▶ Aparece [Balanço de brancos].



2 Selecione uma definição de balanço de brancos.

- Carregue nas teclas <◀> <▶> ou rode o seletor <DIAL/SEL> para seleccionar a definição pretendida e carregue em <SET>.
- A indicação “Aprox. ****K” (K: Kelvin) apresentada para as definições de balanço de brancos <☀>, <🏠>, <☁>, <☀> ou <☀> é a respetiva temperatura da cor.

AWB Definir o Balanço de Brancos Automático

Com [AWB] (Prioridade de ambiente), pode aumentar a intensidade da projeção de cor quente da imagem durante a captação de uma cena com luz de tungsténio. Se seleccionar [AWBw] (Prioridade de branco), pode diminuir a intensidade da projeção de cor quente da imagem. Se quiser fazer a correspondência ao balanço de brancos automático de modelos anteriores de câmaras EOS, seleccione [AWB] (Prioridade de ambiente).

- 1 Carregue no botão <▼ WB>.
 - ▶ Aparece [Balanço de brancos].



- 2 Seleccione [AWB].
 - Seleccione [AWB] e carregue no botão <DISP.>.

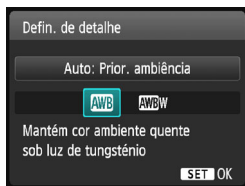

- 3 Seleccione o item pretendido.
 - Seleccione [Auto: Prior. ambiência] ou [Auto: Prior. branco] e carregue em <SET>.

AWB : Auto: Prioridade de ambiência

AWBw : Auto: Prioridade de branco

⚠ Precauções Relativamente à Definição [AWBw] (Prioridade de branco)

- A projeção de cor quente dos motivos pode ficar tênue.
- Se existirem várias fontes de iluminação no ecrã, a projeção de cor quente da fotografia pode não diminuir.
- Quando utilizar flash, a tonalidade de cor será a mesma de [AWB] (Prioridade de ambiente).

Balanço de Brancos Personalizado

O balanço de brancos personalizado permite definir manualmente o balanço de brancos para uma determinada fonte de iluminação. Execute este procedimento sob a fonte de iluminação e no local da captação.

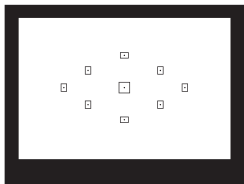

1 Tire uma fotografia a um objeto branco.

- Um objeto branco deverá preencher o centro do visor.
- Foque manualmente e fotografe com a exposição padrão definida para o objeto branco.
- Pode utilizar qualquer definição do balanço de brancos.

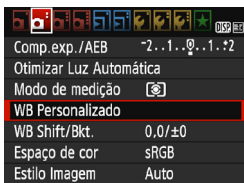

2 Selecione [WB Personalizado].

- No separador [2], selecione [WB Personalizado] e carregue em <SET>.
- ▶ Aparece o ecrã de seleção do balanço de brancos personalizado.



3 Importe os dados de balanço de brancos.

- Selecione a imagem que foi captada no passo 1 e carregue em <SET>.
- ▶ No ecrã da caixa de diálogo que aparece, selecione [OK] para importar os dados.
- Quando o menu voltar a aparecer, carregue no botão <MENU> para sair do menu.



4 Selecione [WB] (Personalizado)].

- Carregue no botão <▼ WB>.
- Selecione [WB] (Personalizado)] e carregue em <SET>.

- Se a exposição obtida no passo 1 for muito diferente da exposição padrão, talvez não seja possível obter um balanço de brancos correto.
- As seguintes imagens não podem ser selecionadas no passo 3: Imagens captadas com o Estilo Imagem definido como [Monocromát.] (p.96), imagens processadas com um filtro criativo ou imagens captadas com outra câmara.

- Em vez de um objeto branco, um cartão 18% cinzento (disponível no mercado) consegue produzir um balanço de brancos mais preciso.
- O balanço de brancos personalizado gravado com o EOS Utility (software EOS, p.314) é gravado em [WB]. Se executar o passo 3, os dados do balanço de brancos personalizado gravado são apagados.

WB +/- Ajustar a Tonalidade de Cor para a Fonte de Iluminação ☆

Pode corrigir o balanço de brancos definido. Este ajuste tem o mesmo efeito que utilizar filtros de ajuste da temperatura da cor ou de compensação de cor disponíveis no mercado. Cada cor pode ser corrigida para um de nove níveis.

Esta função destina-se a utilizadores avançados, especificamente a utilizadores que compreendam a utilização de filtros de ajuste da temperatura da cor e de compensação de cor e respetivos efeitos.

Correção de Balanço de Brancos

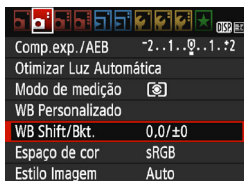

1 Seleccione [WB Shift/Bkt.].

- No separador [2], seleccione [WB Shift/Bkt.] e carregue em <SET>.
- ▶ Aparece o ecrã de correção WB/variação WB.



2 Defina a correção de balanço de brancos.

- Carregue nas teclas em cruz <+> para colocar a marca "■" na posição desejada.
- B significa azul, A significa âmbar, M significa magenta e G significa verde. O balanço da cor da imagem será ajustado para a cor na direção da movimentação.
- No lado direito do ecrã, "Shift" indica a direção e a quantidade da correção, respetivamente.
- Carregue no botão <DISP.> para cancelar todas as definições de [WB Shift/Bkt.].
- Carregue em <SET> para sair da definição e voltar ao menu.

Exemplo de definição: A2, G1

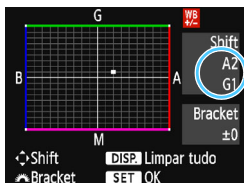

- Quando corrigir o balanço de brancos, aparece <WB> no visor e no LCD.
- Um nível de correção de azul/âmbar é equivalente a aprox. 5 mireds de um filtro de ajuste da temperatura da cor. (Mired: unidade de medida que indica a densidade de um filtro de ajuste da temperatura da cor.)

Variação Automática do Balanço de Brancos

Num único disparo é possível gravar simultaneamente três imagens com tonalidades de cor diferentes. Com base na temperatura da cor da definição atual de balanço de brancos, a imagem é enquadrada com um desvio azul/âmbar ou magenta/verde. A isto dá-se o nome de variação de balanço de brancos (WB Bkt.). É possível obter uma variação de balanço de brancos até ± 3 níveis, em incrementos de um nível.



Desvio B/A de ± 3 níveis

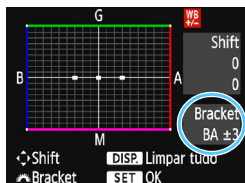

Defina o valor da variação de balanço de brancos.

- No passo 2 de “Correção de Balanço de Brancos”, quando rodar o seletor <☞>, a marca “■” no ecrã muda para “■■■” (3 pontos). Rodar o seletor para a direita define a variação B/A e rodá-lo para a esquerda define a variação M/G.
- ▶ À direita, “Bracket” indica a direção da variação e a quantidade da correção.
- Carregue no botão <DISP.> para cancelar todas as definições de [WB Shift/Bkt.].
- Carregue em <SET> para sair da definição e voltar ao menu.

Sequência de Variação

As imagens são enquadradas na seguinte sequência: 1. Balanço de brancos standard, 2. Desvio azul (B) e 3. Desvio âmbar (A) ou 1. Balanço de brancos standard, 2. Desvio magenta (M) e 3. Desvio verde (G).

⚠ Durante a variação WB, a sequência máxima de disparos para disparo contínuo é inferior e o número estimado de disparos também diminui para cerca de um terço do valor normal.

- Também pode definir a correção de balanço de brancos e AEB em conjunto com a variação de balanço de brancos. Se definir AEB em combinação com a variação de balanço de brancos, é gravado um total de nove imagens para um único disparo.
- Como são gravadas três imagens num disparo, demora mais tempo a gravar a fotografia no cartão.
- Durante o disparo no modo Visualização Direta, o ícone de balanço de brancos pisca.
- “Bkt.” significa variação.

MENU Definir a Amplitude de Reprodução de Cores ☆

A amplitude de cores reproduzíveis é denominada de “espaço de cor”. Com esta câmara, pode definir o espaço de cor para imagens captadas, para sRGB ou Adobe RGB. Para disparos normais, recomenda-se sRGB.

Para os modos da Zona Básica, fica automaticamente definido sRGB.

1 Seleccione [Espaço de cor].

- No separador [CAM 2], seleccione [Espaço de cor] e carregue em <SET>.



2 Defina o espaço de cor pretendido.

- Seleccione [sRGB] ou [Adobe RGB] e carregue em <SET>.

Adobe RGB

Este espaço de cor é principalmente utilizado para impressão comercial e outros fins industriais. Esta definição não é recomendada se não tiver conhecimentos sobre processamento de imagem, Adobe RGB e Design rule for Camera File System 2.0 (Exif 2.21 ou superior). A imagem fica muito atenuada num ambiente sRGB de computador e em impressoras não compatíveis com Design rule for Camera File System 2.0 (Exif 2.21 ou superior). É necessário o pós-processamento da imagem com software.



- Se a fotografia tiver sido captada no espaço de cor Adobe RGB, o primeiro carácter do nome do ficheiro será um carácter de sublinhado “_”.
- O perfil ICC não é anexado. Para obter explicações sobre o perfil ICC, consulte o Digital Photo Professional Manual de Instruções.



5

Fotografar Enquanto Visualiza o LCD (Disparo no modo Visualização Direta)

Pode disparar enquanto visualiza a imagem no LCD da câmara. A este procedimento chama-se “disparo no modo Visualização Direta”.

O disparo no modo Visualização Direta é eficaz para motivos parados que não se mexem.

Se segurar a câmara com a mão e disparar ao mesmo tempo que olha para o LCD, a vibração da câmara pode fazer com que as imagens saiam desfocadas.

Recomenda-se a utilização de um tripé.



Disparo Remoto no Modo Visualização Direta

Com o EOS Utility (software EOS, p.314) instalado no computador, pode ligar a câmara ao computador e disparar remotamente enquanto olha para o ecrã do computador. Para obter detalhes, consulte o EOS Utility Manual de Instruções.

Fotografar Enquanto Visualiza o LCD



1 Veja a imagem no modo Visualização Direta.

- Carregue no botão .
- ▶ A imagem no modo Visualização Direta aparece no LCD.
- A imagem no modo Visualização Direta reflete rigorosamente o nível de brilho da imagem real captada.





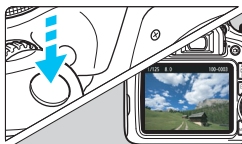

2 Foque o motivo.

- Se carregar no botão do obturador até meio, a câmara foca no método AF atual (p.148).



3 Tire a fotografia.

- Carregue no botão do obturador até ao fim.
- ▶ A fotografia é tirada e a imagem captada aparece no LCD.
- ▶ Depois da reprodução da imagem, a câmara volta automaticamente ao disparo no modo Visualização Direta.
- Carregue no botão  para terminar o disparo no modo Visualização Direta.

-  ● O campo de visão da imagem é de aprox. 100% (se a qualidade de gravação de imagem estiver definida para JPEG ).
- Durante o disparo no modo Visualização Direta, a câmara fotografa com One-Shot AF (p.97) em todos os modos de disparo.
- Para o disparo no modo Visualização Direta, o modo de medição é fixo na medição matricial.
- Nos modos da Zona Criativa, pode verificar a profundidade de campo ao definir [9: Atribuir botão SET] em [4 3: Funções personalizadas(F.Pn)] para [4: Pré-vis. prof. campo] e carregar em .
- Durante o disparo contínuo, a exposição definida para o primeiro disparo é igualmente aplicada aos disparos subsequentes.

Ativar o Disparo no Modo Visualização Direta



Defina [**Disp. Visual. Dir.**] para [**Ativar**]. Nos modos da Zona Básica, as opções do menu Visualização Direta aparecem no separador [**2**] e nos modos da Zona Criativa essas opções aparecem no separador [**4**].

Número Estimado de Disparos no Modo Visualização Direta

(Número de disparos aprox.)

Temperatura	Temperatura Ambiente (23 °C)	Baixas Temperaturas (0 °C)
Sem Flash	190	180
50% de Utilização do Flash	180	170

- Os valores acima baseiam-se numa Bateria LP-E10 totalmente carregada e nos padrões de teste CIPA (Camera & Imaging Products Association).
- Com uma Bateria LP-E10 totalmente carregada, é possível efetuar disparos contínuos no modo Visualização Direta durante cerca de 1 h 25 min. à temperatura ambiente (23 °C).



- Não aponte a câmara na direção de uma fonte de luz natural intensa, como o Sol, ou uma fonte de luz artificial intensa. Se o fizer, pode danificar o sensor de imagem ou os componentes internos da câmara.
- As Precauções Gerais com a Utilização do Disparo no Modo Visualização Direta são descritas nas páginas 157-158.**



- Se utilizar o flash, são emitidos dois sons do obturador, mas a máquina só tira uma fotografia. Além disso, o tempo que demora a captar uma imagem depois de carregar no botão do obturador até ao fim é ligeiramente superior ao tempo que demora no disparo através do visor.
- Se não utilizar a câmara durante um longo período de tempo, esta desliga-se automaticamente decorrido o tempo definido em [**1: Desligar auto**] (p.185). Se a opção [**1: Desligar auto**] for definida para [**Desativar**], o disparo no modo Visualização Direta termina automaticamente passados aprox. 30 min. (a câmara continua ligada).
- Com um cabo HDMI (vendido em separado), pode ver a imagem no modo Visualização Direta num televisor (p.226). Tenha em atenção que não será emitido som.

Visor de Informações

- Sempre que carregar no botão <DISP.>, o visor de informações muda.

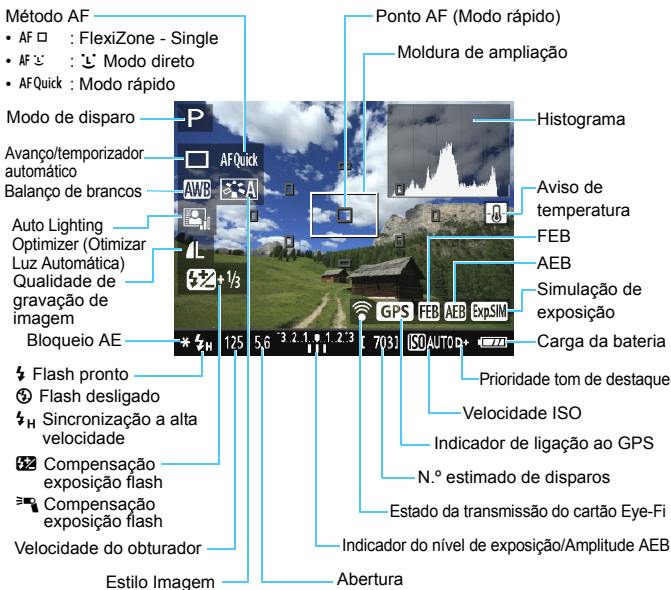

- Quando <Exp.SIM> aparecer a branco, é sinal de que o brilho da imagem no modo Visualização Direta se aproxima do aspeto da imagem captada.
- Se <Exp.SIM> estiver a piscar, significa que a imagem no modo Visualização Direta aparece com um brilho diferente do resultado de disparo real, devido a más condições de iluminação ou a luz excessiva. No entanto, a imagem que é gravada vai refletir a definição de exposição. O ruído pode notar-se mais do que a imagem que é gravada.
- Se utilizar o flash ou se definir a exposição "Bulb", o ícone <Exp.SIM> e o histograma aparecem esbatidos (como referência). No caso de a iluminação ser fraca ou excessiva, o histograma pode não aparecer corretamente.

Simulação da Imagem Final

A simulação da imagem final é uma função que mostra a imagem no modo Visualização Direta tal como ficará com as definições atuais de Estilo Imagem, balanço de brancos e outras funções de disparo aplicadas.

Durante a captação de imagens, a imagem no modo Visualização Direta reflete automaticamente as definições de funções indicadas a seguir. Contudo, poderá ser ligeiramente diferente da imagem resultante.

Simulação da Imagem Final Durante o Disparo no Modo Visualização Direta

- Estilo Imagem
 - * Todas as definições, como a nitidez, o contraste, a saturação da cor e a tonalidade, serão refletidas.
- Balanço de brancos
- Correção de balanço de brancos
- Disparos de ambiência
- Disparos com base na luz/cena
- Tonalidade de cor (no modo <Ff>)
- Exposição
- Profundidade de campo (com a F.Pn-9-4 definida e <SET> ativado)
- Auto Lighting Optimizer (Otimizar Luz Automática)
- Correção de iluminação periférica
- Prioridade tom de destaque
- Rácio de aspeto (confirmação do intervalo de captação)

Definições de Funções de Disparo

Aqui explicam-se as definições das funções específicas do disparo no modo Visualização Direta.

Q Controlo Rápido

Se carregar no botão <Q> enquanto a imagem aparecer no LCD, num modo da Zona Criativa, pode definir uma das seguintes opções: **Método AF, Avanço/temporizador automático**, Balanço de brancos, Estilo Imagem, Auto Lighting Optimizer (Otimizar Luz Automática), Qualidade de gravação de imagem e Velocidade ISO. Nos modos da Zona Básica, pode especificar as funções indicadas na tabela na página 75, bem como as funções a negrito acima.

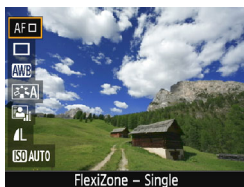

1 Carregue no botão <Q>.

- ▶ As funções que pode definir no ecrã Controlo Rápido aparecem na esquerda do ecrã.
- Se o método AF for <AFQuick>, o ponto AF também aparece. Também pode seleccionar o ponto AF (p.154).

2 Selecione uma função e defina-a.

- Carregue nas teclas <▲> <▼> para seleccionar uma função.
- ▶ Aparecem as definições da função seleccionada e o Guia de funcionalidades (p.55).
- Carregue nas teclas <◀> <▶> ou rode o botão <☀> para definir a função. Se carregar em <SET> vai aceder ao ecrã de definições da respetiva função.
- Para definir o balanço de brancos automático, seleccione [AWB], carregue em <SET> e carregue no botão <DISP.>.

3 Saia da definição.

- Carregue no botão <Q> para voltar ao disparo no modo Visualização Direta.

 Nos modos da Zona Criativa, se a opção **[10: Função do botão do flash]** estiver definida para **[1: Velocidade ISO]** em **[43: Funções personalizadas(F.Pn)]**, pode levantar o flash incorporado com o Controlo Rápido. A velocidade ISO vai ser definida com o botão <↕>.

Definições de Funções de Menu



Disp. Visual. Dir.	Ativar
Método AF	FlexiZoneAF
Visual. grelha	Off
Rácio de aspeto	3:2
Temp. medição	8 seg.

As opções de menu apresentadas são as seguintes.

As funções configuráveis neste ecrã de menu aplicam-se apenas ao disparo no modo Visualização Direta. Não funcionam no disparo através do visor (as definições são desativadas). Nos modos da Zona Básica, as opções do menu Visualização Direta aparecem no separador [📷2] e nos modos da Zona Criativa essas opções aparecem no separador [📷4].

- **Disparo no modo Visualização Direta**
Pode definir o disparo no modo Visualização Direta para [Ativar] ou [Desativar].
- **Método AF**
Pode seleccionar [FlexiZone - Single], [L' Modo dir.] ou [Modo rápido]. Consulte as páginas 148-155 para mais informações sobre o método AF.
- **Visualização de grelha**
Com [Grelha 1⇄] ou [Grelha 2###], pode visualizar as grelhas. Pode verificar a inclinação horizontal ou vertical enquanto dispara.

● **Rácio de aspeto** [☆]

Pode definir o rácio de aspeto da imagem para **[3:2]**, **[4:3]**, **[16:9]** ou **[1:1]**. A área à volta da imagem no modo Visualização Direta fica a preto quando estiverem definidos os rácios de aspeto seguintes: **[4:3]** **[16:9]** **[1:1]**.

As imagens JPEG são gravadas com o aspeto definido. As imagens RAW são sempre gravadas com o rácio de aspeto **[3:2]**.

A informação do rácio de aspeto selecionado é adicionada ao ficheiro de imagem RAW. Quando processa a imagem RAW com o software EOS, este permite-lhe gerar uma imagem com o mesmo rácio de aspeto especificado para o disparo. No caso dos rácios de aspeto **[4:3]**, **[16:9]** e **[1:1]**, as linhas que indicam o rácio de aspeto aparecem durante a reprodução de imagens, mas não são impressas nas mesmas.

Qualidade da Imagem	Rácio de Aspeto e Contagem de Pixels (aprox.)			
	3:2	4:3	16:9	1:1
L	5184x3456 (17,9 megapixels)	4608x3456 (16,0 megapixels)	5184x2912* (15,1 megapixels)	3456x3456 (11,9 megapixels)
M	3456x2304 (8,0 megapixels)	3072x2304 (7,0 megapixels)	3456x1944 (6,7 megapixels)	2304x2304 (5,3 megapixels)
S1	2592x1728 (4,5 megapixels)	2304x1728 (4,0 megapixels)	2592x1456* (3,8 megapixels)	1728x1728 (3,0 megapixels)
S2	1920x1280 (2,5 megapixels)	1696x1280* (2,2 megapixels)	1920x1080 (2,1 megapixels)	1280x1280 (1,6 megapixels)
S3	720x480 (350.000 pixels)	640x480 (310.000 pixels)	720x400* (290.000 pixels)	480x480 (230.000 pixels)

- As definições de qualidade de gravação de imagem assinaladas com um asterisco não correspondem exatamente ao rácio de aspeto definido.
- O intervalo de captação apresentado para o rácio de aspeto assinalado com um asterisco é ligeiramente maior do que a área gravada. Veja as imagens captadas no LCD enquanto dispara.
- Se utilizar uma câmara diferente para imprimir diretamente as imagens captadas com esta câmara no rácio de aspeto 1:1, as imagens podem não ser impressas corretamente.

- **Temporizador de medição** [☆]

Pode alterar o tempo de apresentação da definição de exposição (tempo de bloqueio AE). Nos modos da Zona Básica, o temporizador de medição está fixo nos 8 seg.



Qualquer uma das operações que se seguem levará à interrupção do disparo no modo Visualização Direta. Para retomar o disparo no modo Visualização Direta, carregue novamente no botão <📷>.

- Selecionar [**📷3: Dados de sujidade a eliminar**], [**🔧2: Limpeza manual**], [**🔧3: Limpar definições**] ou [**🔧3: Versão de firmware**]
- Mudar o modo de disparo (alternar entre um modo da Zona Básica e um modo da Zona Criativa).

Utilizar AF para Fazer a Focagem (Método AF)

Selecionar o Método AF

Pode seleccionar um método AF que se adequa às condições de disparo e ao seu motivo. Estão disponíveis os métodos AF seguintes: [FlexiZone - Single], [Modo dir.] (deteção de rosto, p.149) e [Modo rápido] (p.154). Se quiser obter uma focagem precisa, coloque o interruptor de modo da focagem da objetiva na posição <MF>, amplie a imagem e foque manualmente (p.156).



Selecione o método AF.

- No separador [4], selecione [Método AF]. (Nos modos da Zona Básica, esta opção está no separador [2].)
- Selecione o método AF pretendido e carregue em <SET>.
- Enquanto vê a imagem no modo Visualização Direta, também pode carregar no botão <Q> para seleccionar o método AF com o Controlo Rápido (p.144).

FlexiZone - Single: AF

O sensor de imagem é utilizado para fazer a focagem. Embora a focagem automática seja possível com a imagem no modo Visualização Direta, **esta operação será mais demorada do que com o Modo rápido**. Além disso, pode ser mais difícil conseguir focar do que com o Modo rápido.



Ponto AF

1 Veja a imagem no modo Visualização Direta.

- Carregue no botão <[]>.
- ▶ A imagem no modo Visualização Direta aparece no LCD.
- ▶ O ponto AF <[]> aparece.

2 Mova o ponto AF.

- Carregue nas teclas em cruz <[]> para mover o ponto AF para a posição que pretende focar. (Não pode ser movido para a extremidade do ecrã.)
- Carregue em <SET> para colocar o ponto AF novamente no centro da imagem. (Se definir F.Pn-9, carregue sem soltar o botão <Av/ / []> e carregue em <SET>.)

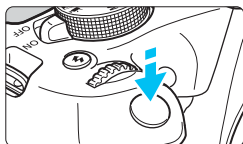

3 Foque o motivo.

- Posicione o ponto AF sobre o motivo e carregue no botão do obturador até meio.
- ▶ Quando conseguir focar, o ponto AF fica verde e ouve-se o aviso sonoro.
- ▶ Se não conseguir focar, o ponto AF fica laranja.



4 Tire a fotografia.

- Verifique a focagem e a exposição e carregue no botão do obturador até ao fim para tirar a fotografia (p.140).

☺ (Detecção de rosto) Modo direto: AF ☺

Os rostos humanos são detetados e focados através do mesmo método AF utilizado em FlexiZone - Single. Faça com que a pessoa, cuja fotografia pretende tirar, olhe diretamente para a câmara.



1 Veja a imagem no modo Visualização Direta.

- Carregue no botão <📷>.
- ▶ A imagem no modo Visualização Direta aparece no LCD.

2 Verifique qual é o ponto AF.

- Quando o rosto é detetado, a moldura <☺> aparece no rosto para fazer a focagem.
- Se forem detetados vários rostos, <☺> aparece. Utilize as teclas <◀> <▶> para mover a moldura <☺> sobre o rosto que pretende focar.

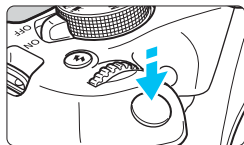

3 Foque o motivo.

- Carregue no botão do obturador até meio e a câmara foca o rosto coberto pela moldura <[]>.
- ▶ Quando conseguir focar, o ponto AF fica verde e ouve-se o aviso sonoro.
- ▶ Se não conseguir focar, o ponto AF fica laranja.
- Se não for possível detetar um rosto, o ponto AF <[]> aparece e a câmara efetua a focagem automática ao centro.



4 Tire a fotografia.

- Verifique a focagem e a exposição e carregue no botão do obturador até ao fim para tirar a fotografia (p.140).

- Se o rosto do motivo ficar bastante desfocado, não será possível efetuar a deteção de rostos. Se a objetiva permitir a focagem manual, mesmo quando o interruptor de modo da focagem da objetiva estiver na posição <AF>, rode o anel de focagem para fazer uma focagem aproximada. O rosto é então detetado e <[]> aparece.
- Um objeto, que não um rosto humano, pode ser detetado como rosto.
- Se o rosto que aparece na imagem for demasiado pequeno ou grande, demasiado brilhante ou escuro, estiver na horizontal ou na diagonal, ou parcialmente oculto, a deteção de rosto não funciona.
- A moldura <[]> pode cobrir apenas uma parte do rosto.

- Quando carregar em <[SET]>, o método AF muda para **[FlexiZone - Single]** (p.148). Pode carregar nas teclas em cruz <[D]> para mover o ponto AF. Carregue novamente em <[SET]> para voltar ao **[D] (Deteção de rosto) Modo dir.** (Se definir F.Pn-9, carregue sem saltar o botão <Av/Av/Av/Av> e carregue em <[SET]>.)
- Como não é possível efetuar a focagem automática com um rosto detetado próximo da extremidade da imagem, a moldura <[]> fica esbatida. Depois, se carregar no botão do obturador até meio, o ponto AF central <[]> é utilizado para fazer a focagem.

Notas sobre [FlexiZone - Single] e [⌂ Modo dir.]

Operação AF

- A focagem demora mais tempo do que com [Modo rápido].
- Mesmo quando consegue focar, se carregar no botão do obturador até meio, a máquina volta a focar.
- Não pode focar um motivo em movimento de maneira contínua.
- O brilho da imagem pode mudar durante e depois da operação AF.
- Se a fonte de iluminação mudar enquanto estiver a ver a imagem no modo Visualização Direta, o ecrã pode sofrer vibração e a focagem pode tornar-se difícil. Se isto acontecer, interrompa o disparo no modo Visualização Direta e execute o AF com a fonte de luz atual.

Visualização Ampliada

- Se definir [FlexiZone - Single] e carregar no botão <Q>, a área abrangida pelo ponto AF é ampliada. Carregue no botão do obturador até meio para focar na visualização ampliada. Este procedimento é eficaz quando a câmara estiver colocada num tripé e precisar de obter uma focagem muito precisa. Se for difícil focar na visualização ampliada, volte à visualização normal e utilize a focagem automática. Tenha em atenção que a velocidade AF pode ser diferente entre as visualizações normal e ampliada.
- Se ampliar a imagem visualizada depois de focar com [FlexiZone - Single] na visualização normal, a imagem pode não parecer focada.
- Se definir [⌂ Modo dir.], não é possível utilizar a visualização ampliada.

Condições de Disparo que Dificultam a Focagem

- Motivos de baixo contraste, como um céu azul, superfícies planas com cores fortes ou quando os realces ou detalhes de sombras não estiverem bem definidos.
- Motivos mal iluminados.
- Riscas e outros padrões com contraste apenas na horizontal.
- Motivos com padrões repetidos (exemplo: as janelas de um arranha-céus, teclados de computadores, etc.).
- Linhas finas e contornos pouco definidos dos motivos.
- Com uma fonte de iluminação em que o brilho, a cor ou o padrão mudam constantemente.
- Cenas noturnas ou pontos de luz.
- A imagem sofre vibração devido à luz fluorescente ou à luz LED.
- Motivos extremamente pequenos.
- Motivos na extremidade da imagem.
- Motivos muito refletores ou em contraluz (exemplo: um automóvel com uma cor bastante refletora, etc.).
- O ponto AF cobre motivos próximos e distantes (exemplo: um animal numa jaula, etc.).
- Motivos em constante movimento dentro do ponto AF e que não conseguem ficar parados devido à vibração da câmara ou à desfocagem do motivo.
- Um motivo que se aproxima ou afasta da câmara.
- Focagem automática quando o motivo está bastante desfocado.
- O efeito de focagem suave é aplicado com uma objetiva de focagem suave.
- É utilizado um filtro de efeitos especiais.
- Aparece ruído (pontos de luz, faixas, etc.) no ecrã durante a função de AF.



- Se não conseguir focar com as condições de disparo indicadas na página anterior, coloque o interruptor de modo da focagem da objetiva na posição <MF> e foque manualmente.
- Se utilizar a função de focagem automática com qualquer uma das objetivas seguintes, recomenda-se a utilização da opção [**Modo rápido**]. A focagem automática com [**FlexiZone - Single**] ou [**Modo dir.**] pode demorar mais tempo ou pode não ser possível obter a focagem correta.
EF50mm f/1.4 USM, EF50mm f/1.8 II, EF50mm f/2.5 Compact Macro, EF100mm f/2.8 Macro USM, EF75-300mm f/4-5.6 III, EF75-300mm f/4-5.6 III USM
Para obter informações sobre outras objetivas, consulte o Web site da Canon.



- Se captar um motivo periférico e este estiver ligeiramente desfocado, posicione o ponto AF central sobre o motivo que pretende focar, foque novamente e tire a fotografia.
- A luz auxiliar AF não é emitida. No entanto, se utilizar um Speedlite da série EX (vendido em separado) equipado com uma luz LED, esta luz LED acende-se para auxiliar a focagem automática, se necessário.
- Na visualização ampliada, pode ser difícil focar devido à vibração da câmara. Recomenda-se a utilização de um tripé.

Modo rápido: AFQuick

O sensor AF dedicado é utilizado para focar no modo One-Shot AF (p.97), adotando o mesmo método AF que no disparo através do visor. Embora possa focar rapidamente o motivo pretendido, a **imagem no modo Visualização Direta será interrompida momentaneamente enquanto estiver a utilizar a operação AF.**

Pode utilizar nove pontos AF para focar (seleção automática). Também pode seleccionar um ponto AF e focar apenas a área abrangida por esse ponto AF (seleção manual).

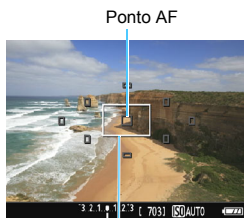

Moldura de ampliação

1 Veja a imagem no modo Visualização Direta.

- Carregue no botão <📷>.
- ▶ A imagem no modo Visualização Direta aparece no LCD.
- As pequenas caixas no ecrã são os pontos AF e a caixa maior é a moldura de ampliação.



Modo rápido

2 Selecione o ponto AF.★

- Carregue no botão <Q> (📷10) para aceder ao ecrã Controlo Rápido.
- ▶ As funções configuráveis aparecem na esquerda do ecrã.
- Carregue nas teclas <▲> <▼> para permitir a seleção do ponto AF.
- Rode o seletor <📷> para seleccionar o ponto AF.



Seleção manual

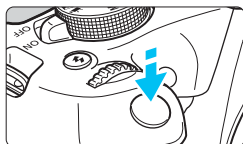

3 Foque o motivo.

- Posicione o ponto AF sobre o motivo e carregue no botão do obturador até meio.
- ▶ A imagem no modo Visualização Direta é desativada, o espelho de reflexo volta à posição original e a câmara efetua a focagem automática. (Não é tirada qualquer fotografia.)
- ▶ Quando conseguir focar, o ponto AF onde a focagem foi obtida fica verde e a imagem no modo Visualização Direta volta a aparecer.
- ▶ Se não conseguir focar, o ponto AF fica laranja e pisca.

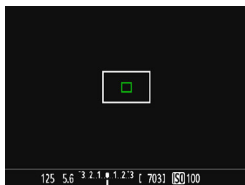

4 Tire a fotografia.

- Verifique a focagem e a exposição e carregue no botão do obturador até ao fim para tirar a fotografia (p.140).

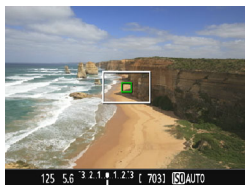

Durante a focagem automática, não pode tirar fotografias. Faça-o quando aparecer a imagem no modo Visualização Direta.

MF: Focagem Manual

Pode ampliar a imagem e focar manualmente com precisão.

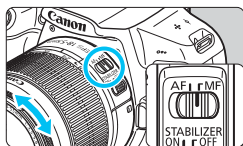

1 Coloque o interruptor de modo da focagem da objetiva na posição <MF>.

- Rode o anel de focagem da objetiva para fazer uma focagem aproximada.

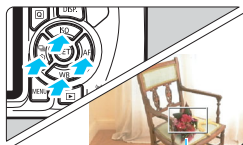

Moldura de ampliação

2 Mova a moldura de ampliação.

- Carregue nas teclas em cruz <◀▶> para mover a moldura de ampliação para a posição que quer focar.
- Carregue em <SET> para colocar a moldura de ampliação novamente no centro da imagem. (Se definir F.Pn-9, carregue sem soltar o botão <Av [] / []> e carregue em <SET>.)

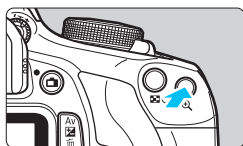

3 Amplie a imagem.

- Carregue no botão <Q>.
- ▶ A área no interior da moldura de ampliação é ampliada.
- Sempre que carregar no botão <Q>, a ampliação da imagem muda na sequência seguinte:

→5x → 10x → vista normal



Bloqueio AE

Posição da área ampliada

Ampliação

4 Faça a focagem manualmente.

- Olhando para a imagem ampliada, rode o anel de focagem da objetiva para focar.
- Quando conseguir focar, carregue no botão <Q> para voltar à visualização normal.

5 Tire a fotografia.

- Verifique a focagem e a exposição e carregue no botão do obturador para tirar a fotografia (p.140).



Precauções Gerais com a Utilização do Disparo no Modo Visualização Direta

Qualidade da Imagem

- Se fotografar com uma velocidade ISO elevada, pode aparecer ruído (como pontos de luz e faixas).
- Se fotografar com altas temperaturas, a imagem pode ficar com ruído e cores irregulares.
- Se disparar continuamente no modo Visualização Direta durante muito tempo, a temperatura interna da câmara pode subir e a qualidade da imagem pode ser afetada. Saia sempre do disparo no modo Visualização Direta quando não estiver a fotografar.
- Se fotografar com uma exposição longa enquanto a temperatura interna da câmara permanecer elevada, a qualidade da imagem pode ser afetada. Saia do disparo no modo Visualização Direta e aguarde alguns minutos antes de voltar a fotografar.

Ícones Branco <[ícone]> e Vermelho <[ícone]> de Aviso Sobre a Temperatura Interna

- Se a temperatura interna da câmara aumentar devido ao disparo prolongado no modo Visualização Direta ou devido a uma temperatura ambiente elevada, aparece um ícone branco <[ícone]> ou vermelho <[ícone]>.
- O ícone branco <[ícone]> indica que a qualidade de imagem das fotografias vai deteriorar-se. Recomenda-se que interrompa temporariamente o disparo no modo Visualização Direta e que deixe a câmara arrefecer antes de voltar a fotografar.
- O ícone vermelho <[ícone]> indica que o disparo no modo Visualização Direta irá parar em breve automaticamente. Se isto acontecer, não vai poder voltar a gravar enquanto a temperatura interna da câmara não diminuir. Saia do disparo no modo Visualização Direta ou desligue a câmara e deixe-a descansar um pouco.
- Utilizar o disparo no modo Visualização Direta a temperaturas elevadas durante muito tempo faz com que os ícones <[ícone]> ou <[ícone]> sejam apresentados mais cedo. Se não estiver a fotografar, desligue sempre a câmara.
- Se a temperatura interna da câmara for elevada, a qualidade das imagens captadas com velocidades ISO elevadas ou com exposições longas pode ser afetada, mesmo antes de aparecer o ícone branco <[ícone]>.

Resultados do Disparo

- Se tirar a fotografia com a visualização ampliada, pode não conseguir obter a exposição pretendida. Antes de fotografar, volte à visualização normal. Na visualização ampliada, a velocidade do obturador e a abertura aparecem a laranja. Mesmo que tire a fotografia com a visualização ampliada, é captada a área da imagem para visualização normal.
- Se utilizar uma objetiva TS-E (que não seja a TS-E17mm f/4L nem a TS-E24mm f/3.5L II) e desviá-la ou incliná-la, ou se utilizar um Tubo Extensor, pode não conseguir obter a exposição padrão ou pode obter uma exposição irregular.

Precauções Gerais com a Utilização do Disparo no Modo Visualização Direta

Imagem no Modo Visualização Direta

- Se a iluminação for fraca ou excessiva, a imagem no modo Visualização Direta pode não refletir o brilho da imagem captada.
- Mesmo se definir uma velocidade ISO lenta, pode detetar ruído na imagem apresentada no modo Visualização Direta, com más condições de iluminação. No entanto, quando dispara, a imagem gravada terá menos ruído. (A qualidade da imagem apresentada no modo Visualização Direta é diferente da qualidade da imagem gravada.)
- Se a fonte de iluminação da imagem mudar, o ecrã pode sofrer vibração. Se isto acontecer, interrompa o disparo no modo Visualização Direta e retome a operação com a fonte de iluminação que pretende utilizar.
- Se apontar a câmara numa direção diferente, pode afetar momentaneamente o brilho correto da imagem no modo Visualização Direta. Aguarde até o nível de brilho estabilizar antes de fotografar.
- Se a fonte de iluminação da imagem for muito intensa, a área clara pode aparecer escurecida no LCD. Porém, a imagem real captada mostra corretamente a área clara.
- Em más condições de iluminação, se definir [F2: Brilho do LCD] para uma definição clara, pode aparecer ruído ou cores irregulares na imagem no modo Visualização Direta. No entanto, o ruído ou as cores irregulares não são gravados na imagem captada.
- Quando amplia a imagem, a nitidez pode parecer mais marcada do que é na realidade.

Funções Personalizadas

- Durante o disparo no modo Visualização Direta, algumas definições de Funções Personalizadas não são ativadas (p.259).

Objetiva e Flash

- Durante o disparo no modo Visualização Direta, não é possível utilizar a função de predefinição da focagem para super teleobjetivas.
- O bloqueio FE não funciona quando utiliza o flash incorporado ou um Speedlite externo. O flash de modelação não funciona se utilizar um Speedlite externo.

Não segure na câmara da mesma forma durante longos períodos de tempo.

Mesmo que a câmara não pareça estar demasiado quente, o contacto prolongado com a mesma parte do corpo da câmara pode provocar vermelhidão ou bolhas na pele devido a queimaduras causadas por contacto a baixas temperaturas. Recomenda-se a utilização de um tripé para as pessoas com problemas de circulação ou com pele muito sensível, ou quando utilizarem a câmara em locais muito quentes.

6

Gravar Filmes

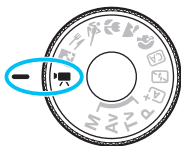

A gravação de filmes é ativada se colocar o Seletor de Modos na posição <••>. O formato de gravação de filmes é MOV.

- No que respeita a cartões em que pode gravar filmes, consulte a página 5.



Full HD 1080

Full HD 1080 indica a compatibilidade com Alta Definição com 1080 pixels verticais (linhas de varrimento).



Gravar Filmes

Para reproduzir os filmes gravados, recomenda-se que ligue a câmara a um televisor (p.226).

Gravação com Exposição Automática



1 Coloque o Seletor de Modos na posição <📷>.

- ▶ O espelho de reflexo vai emitir um som e depois a imagem aparece no LCD.

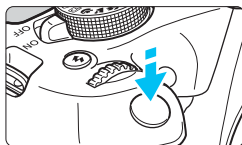

2 Foque o motivo.

- Antes de gravar um filme, utilize a focagem automática (AF) ou a focagem manual (p.148-156).
- Se carregar no botão do obturador até meio, a câmara foca no método AF atual.



3 Grave o filme.

- Carregue no botão <📷> para começar a gravar um filme. Para parar, carregue novamente no botão <📷>.
- ▶ Enquanto estiver a gravar o filme, a marca [●] aparece na parte superior direita do ecrã.
- ▶ O som é gravado pelo microfone incorporado.

Gravação de filme



Microfone incorporado



- **As Precauções Gerais com a Gravação de Filmes são descritas nas páginas 181-182.**
- **Se for necessário, leia também as Precauções Gerais com a Utilização do Disparo no Modo Visualização Direta nas páginas 157-158.**



- A velocidade ISO (ISO 100 - ISO 6400), a velocidade do obturador e a abertura são definidas automaticamente.
- Pode carregar no botão < * > (p.120) para bloquear a exposição (bloqueio AE). A definição de exposição será apresentada durante o número de segundos definido em [**2: Temp. medição**]. Após aplicar o bloqueio AE durante a gravação de filmes, pode cancelá-lo carregando no botão < [] >. (A definição de bloqueio AE é retida até carregar no botão < [] >.)
- Para definir a compensação da exposição, carregue sem soltar o botão < Av [] > e rode o seletor < [] >.
- Se gravar um filme com exposição automática, a velocidade ISO, a velocidade do obturador e a abertura não serão gravadas nas informações Exif do filme.
- Durante a gravação de filmes com exposição automática, a câmara acende automaticamente a luz LED do Speedlite em más condições de iluminação. Para obter detalhes, consulte o manual de instruções do Speedlite.

Gravação com Exposição Manual

Pode definir manualmente a velocidade do obturador, a abertura e a velocidade ISO para gravação de filmes. A utilização da exposição manual para gravar filmes destina-se a utilizadores avançados.



1 Coloque o Seletor de Modos na posição <[Ícone de câmera]>.

- ▶ O espelho de reflexo vai emitir um som e depois a imagem aparece no LCD.



2 Selecione [Exposiç. filme].

- Carregue no botão <MENU> e, no separador [1], selecione [Exposiç. filme] e carregue em <[Ícone de SET]>.



3 Selecione [Manual].

- ▶ Selecione [Manual] e carregue em <[Ícone de SET]>.



4 Defina a velocidade do obturador e a abertura.

- Para definir a velocidade do obturador, rode o seletor <[Ícone de seletor]>. As velocidades do obturador que podem ser definidas variam de acordo com a taxa de fotogramas <[Ícone de taxa]>.
 - [30] [25] [24] : 1/4000 seg. - 1/30 seg.
 - [60] [50] : 1/4000 seg. - 1/60 seg.
- Para definir a abertura, carregue sem soltar o botão <Av [Ícone de câmera]> e rode o seletor <[Ícone de seletor]>.

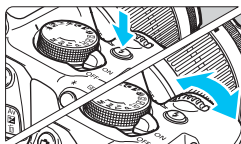



5 Defina a velocidade ISO.

- Carregue no botão <[Ícone de raio]> e nas teclas <[Ícone de seta esquerda]> <[Ícone de seta direita]> ou rode o seletor <[Ícone de seletor]> para selecionar a velocidade ISO.
- Para obter detalhes sobre a velocidade ISO, consulte a página seguinte.

6 Foque e grave o filme.

- O procedimento é igual ao descrito nos passos 2 e 3 para “Gravação com Exposição Automática” (p.160).

Velocidade ISO durante a gravação com exposição manual

- Com **[Auto]**, a velocidade ISO é definida automaticamente entre ISO 100 - ISO 6400.
- Pode definir a velocidade ISO manualmente entre ISO 100 - ISO 6400, em incrementos de pontos totais.
- Se a opção [ 1:  **Prioridade tom de destaque**] estiver definida para **[Ativar]**, a velocidade ISO é ISO 200 - ISO 6400.



- Não é possível definir o bloqueio AE e a compensação da exposição.
- Não se recomenda a alteração da velocidade do obturador ou da abertura durante a gravação de filmes, pois as modificações na exposição ficam gravadas.
- Se alterar a velocidade do obturador enquanto durante a gravação de um filme com luz fluorescente ou luz LED, a vibração da imagem pode ficar gravada.



- Com ISO auto, a gravação de filmes permite registar uma exposição adequada até mesmo quando a luz ambiente muda.
- Se carregar no botão <DISP.>, pode visualizar o histograma.
- Para filmar um motivo em movimento, recomenda-se uma velocidade do obturador entre 1/30 seg. e 1/125 seg. Quanto maior for a velocidade do obturador, mais imperfeito será o movimento do motivo.

Visor de Informações

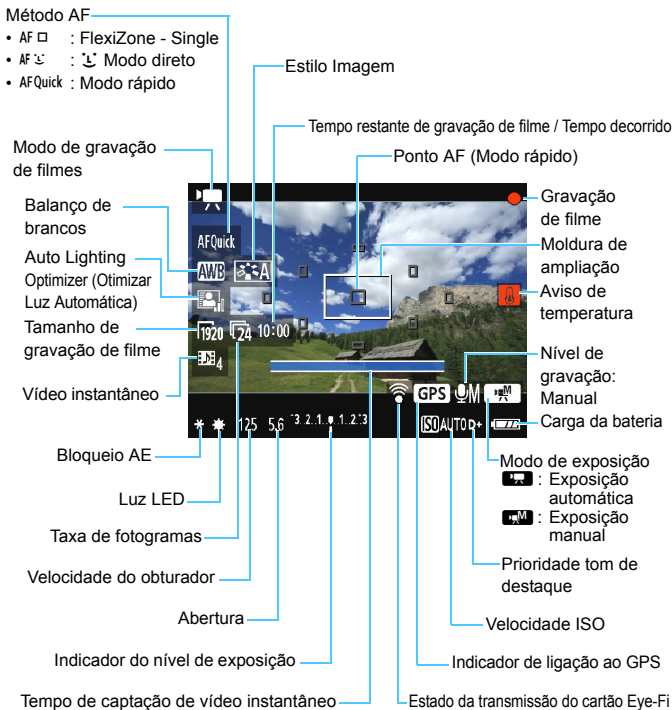

- Sempre que carregar no botão <DISP.>, o visor de informações muda.



- Se não houver nenhum cartão introduzido na câmara, o tempo restante de gravação de filme aparece a vermelho.
- Quando começar a gravação de filmes, o tempo restante de gravação de filme muda para o tempo decorrido.

Notas para a Gravação de Filmes

 **Não segure na câmara da mesma forma durante longos períodos de tempo.** Mesmo que a câmara não pareça estar demasiado quente, o contacto prolongado com a mesma parte do corpo da câmara pode provocar vermelhidão ou bolhas na pele devido a queimaduras causadas por contacto a baixas temperaturas. Recomenda-se a utilização de um tripé para as pessoas com problemas de circulação ou com pele muito sensível, ou quando utilizarem a câmara em locais muito quentes.

- 
 - Se a opção [ **1: AF com botão obtur. durante** ] estiver definida para [**Ativar**] (p.176), quando carregar no botão do obturador até meio durante a gravação de um filme, a focagem é efetuada. No entanto, pode ocorrer o seguinte.
 - Pode não conseguir focar momentaneamente.
 - O brilho do filme gravado pode mudar.
 - O filme gravado pode parar momentaneamente.
 - O som de funcionamento da objetiva pode ficar gravado no filme.
 - Não aponte a câmara na direção de uma fonte de luz natural intensa, como o Sol, ou uma fonte de luz artificial intensa. Se o fizer, pode danificar o sensor de imagem ou os componentes internos da câmara.
 - Se <**AWB**> ou <**AWB w**> estiver definido e a velocidade ISO ou a abertura mudar durante a gravação de filmes, o balanço de brancos também pode mudar.
 - Se gravar um filme sob uma luz fluorescente ou luz LED, a imagem pode tremer.
 - É aconselhável gravar alguns filmes de teste em que utilize o zoom durante a gravação. A utilização do zoom durante a gravação de filmes pode resultar na gravação de alterações da exposição ou do som mecânico da objetiva, ou em imagens desfocadas.
 - Durante a gravação de filmes, não é possível ampliar a imagem mesmo que carregue no botão <**Q**>.
 - Se ligar ou desligar o cabo HDMI durante a gravação de filmes, a gravação termina.
 - Não tape o microfone incorporado (p.160) com o dedo, etc.
 - **As Precauções Gerais com a Gravação de Filmes são descritas nas páginas 181-182.**
 - **Se for necessário, leia também as Precauções Gerais com a Utilização do Disparo no Modo Visualização Direta nas páginas 157-158.**

- As definições relacionadas com os filmes estão nos separadores [1], [2] e [3] (p.176).
- Sempre que gravar um filme é gravado um ficheiro de filme (p.169).
- O campo de visão da imagem do filme é de aprox. 100% (com o tamanho de gravação de filme definido para [1920]).
- O som em mono é gravado pelo microfone incorporado da câmara (p.160).
- Com uma Bateria LP-E10 totalmente carregada, o tempo total de gravação de filmes é o seguinte: aprox. 1 h 15 min. à temperatura ambiente (23 °C) e aprox. 1 h 10 min. a baixas temperaturas (0 °C).
- Durante a gravação de filmes, não é possível utilizar a função de predefinição da focagem para super teleobjetivas.

Simulação da Imagem Final

A simulação da imagem final é uma função que mostra o filme tal como ficará com as definições atuais de Estilo Imagem, balanço de brancos e outras funções de disparo aplicadas.

Durante a gravação de filmes, a imagem apresentada mostra automaticamente os efeitos das definições listadas abaixo.

Simulação da imagem final para a gravação de filmes

- Estilo Imagem
 - * Todas as definições, como a nitidez, o contraste, a saturação da cor e a tonalidade, serão refletidas.
- Balanço de brancos
- Exposição
- Profundidade de campo
- Auto Lighting Optimizer (Otimizar Luz Automática)
- Correção de iluminação periférica
- Prioridade tom de destaque

Tirar Fotografias

Não é possível tirar fotografias no modo de gravação de filmes.

Para tirar fotografias, rode o Seletor de Modos para alterar o modo de disparo.

Definições de Funções de Disparo

Aqui explicam-se as definições das funções específicas da gravação de filmes.

Q Controlo Rápido

Se carregar no botão <Q> enquanto a imagem aparecer no LCD, pode definir uma das seguintes opções: Método AF, Balanço de brancos, Estilo Imagem, Auto Lighting Optimizer (Otimizar Luz Automática), Tamanho de gravação de filme e Vídeo instantâneo.

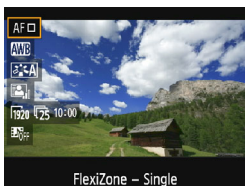

1 Carregue no botão <Q> (10).

- ▶ Aparecem as funções configuráveis.
- Se o método AF for <AFQuick>, o ponto AF também aparece. Também pode seleccionar o ponto AF (p.154).

2 Selecione uma função e defina-a.

- Carregue nas teclas <▲> <▼> para seleccionar uma função.
- ▶ Aparecem as definições da função seleccionada e o Guia de funcionalidades (p.55).
- Carregue nas teclas <◀> <▶> ou rode o botão <☀> para definir a função. Se carregar em <SET> vai aceder ao ecrã de definições da respectiva função.
- Para definir o balanço de brancos automático, seleccione [AWB], carregue em <SET> e carregue no botão <DISP.>

3 Saia da definição.

- Carregue no botão <Q> para voltar à gravação de filmes.



No caso de exposições manuais, também é possível definir a velocidade ISO.

MENU Definir o Tamanho de Gravação de Filme

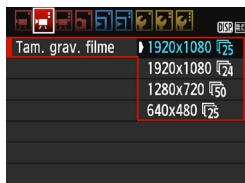

A opção de menu [**2: Tam. grav. filme**] permite seleccionar o tamanho de imagem do filme [****x****] e a taxa de fotogramas [**] (fotogramas gravados por segundo). A opção ** (taxa de fotogramas) muda automaticamente consoante a definição de [**2: Sistema video**].

● Tamanho de Imagem

- [**1920x1080**] (**1920**) : Qualidade de gravação de Alta Definição Total (Full HD). O rácio de aspeto é 16:9.
- [**1280x720**] (**1280**) : Qualidade de gravação de Alta Definição (HD). O rácio de aspeto é 16:9.
- [**640x480**] (**640**) : Qualidade de gravação standard. O rácio de aspeto é 4:3.

● Taxa de Fotogramas (fps: fotogramas por segundo)

- 30/60** : Para áreas em que o sistema de televisão é NTSC (América do Norte, Japão, Coreia do Sul, México, etc.).
- 25/50** : Para áreas em que o sistema de televisão é PAL (Europa, Rússia, China, Austrália, etc.).
- 24** : Principalmente para filmes.

Tempo Total de Gravação de Filme e Tamanho do Ficheiro Por Minuto (Aprox.)

Tamanho de Gravação de Filme	Tempo de Gravação Total no Cartão			Tamanho do Ficheiro	
	4 GB	16 GB	64 GB		
[1920x1080]	30	11 min.	44 min.	2 h 59 min.	340 MB/min.
	25				
	24				
[1280x720]	60	11 min.	44 min.	2 h 59 min.	340 MB/min.
	50				
[640x480]	30	42 min.	2 h 50 min.	11 h 20 min.	90 MB/min.
	25				

● Ficheiros de Filme com Mais de 4 GB

Devido ao sistema de ficheiros, a gravação de filmes para automaticamente se o tamanho do ficheiro de um único clip de vídeo alcançar os 4 GB. Pode recomeçar a gravar um filme, carregando no botão <📷>. (O filme será gravado como um novo ficheiro de filme.)

● Limite do Tempo de Gravação de Filmes

O tempo máximo de gravação de um clip de vídeo é de 29 min. e 59 seg. Se o tempo de gravação do filme atingir 29 min. e 59 seg., a gravação do filme para automaticamente. Pode recomeçar a gravar um filme, carregando no botão <📷>. (O filme será gravado como um novo ficheiro de filme.)

🗨 Se a temperatura interna da câmara aumentar, a gravação de filme pode parar antes do tempo máximo de gravação indicado na tabela acima (p.181).

MENU Filmar Vídeos Instantâneos

Pode gravar vários clips de vídeo com a duração de aprox. 2 seg., 4 seg. ou 8 seg., chamados vídeos instantâneos. Os vídeos instantâneos podem ser agrupados num único filme chamado álbum de vídeos instantâneos. Por conseguinte, pode mostrar destaques rápidos de uma viagem ou evento.

Um álbum de vídeos instantâneos pode também ser reproduzido com música de fundo (p.174, 219).

Conceito do Álbum de Vídeos Instantâneos



Definir a Duração da Captação de Vídeos Instantâneos

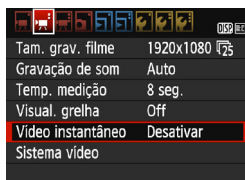

1 Seleccione [Vídeo instantâneo].

- No separador [1/2], seleccione [Vídeo instantâneo] e carregue em <SET>.

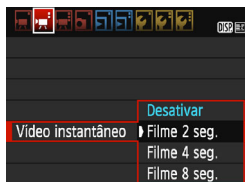

2 Seleccione o tempo de gravação de [Vídeo instantâneo].

- Seleccione o tempo de gravação de um vídeo instantâneo e carregue em <SET>.
- Carregue no botão <MENU> para sair do menu e voltar ao ecrã de gravação de filmes.

Criar um Álbum de Vídeos Instantâneos

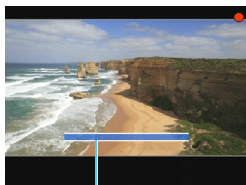

Duração da captação

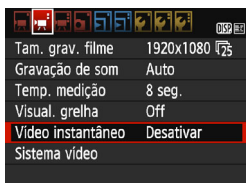
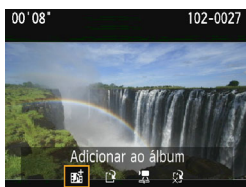
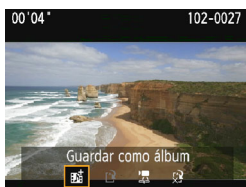

3 Filme o primeiro vídeo instantâneo.

- Carregue no botão <[]> e depois filme.
- ▶ As barras azuis que indicam a duração da filmagem vão encolher gradualmente. Quando tiver terminado a duração de filmagem definida, a filmagem para automaticamente.
- ▶ Aparece o ecrã de confirmação (p.172).

4 Guarde como álbum de vídeos instantâneos.

- Selecione [] **Guardar como álbum**] e depois carregue em <[SET]>.
- ▶ O clip de vídeo ficará gravado como o primeiro vídeo instantâneo do álbum de vídeos instantâneos.







5 Continue a filmar vídeos instantâneos.

- Repita o passo 3 para filmar o vídeo instantâneo seguinte.
- Selecione [] **Adicionar ao álbum**] e depois carregue em <[SET]>.
- Para criar outro álbum de vídeos instantâneos, selecione [] **Guardar como novo álbum**].
- Repita o passo 5 conforme necessário.











6 Saia da captação de vídeo instantâneo.

- Defina [**Vídeo instantâneo**] para [**Desativar**]. Para voltar à gravação normal de filme, certifique-se de que definiu [Desativar].
- Carregue no botão <MENU> para sair do menu e voltar à gravação normal de filmes.

Opções nos Passos 4 e 5

Função	Descrição
 Guardar como álbum (Passo 4)	O clip de vídeo ficará gravado como o primeiro vídeo instantâneo do álbum de vídeos instantâneos.
 Adicionar ao álbum (Passo 5)	O vídeo instantâneo acabado de filmar irá ser adicionado ao álbum filmado imediatamente antes.
 Guardar como novo álbum (Passo 5)	É criado um novo álbum de vídeos instantâneos e o clip de vídeo é guardado como o primeiro vídeo instantâneo. Selecione [OK] na caixa de diálogo de confirmação. O novo álbum será um ficheiro diferente do álbum anteriormente filmado.
 Reproduzir vídeo instantâneo (Passos 4 e 5)	Será reproduzido o vídeo instantâneo acabado de gravar. Para obter informações sobre operações de reprodução, consulte a tabela abaixo.
 Não guardar para o álbum (Passo 4)  Apagar sem guardar para o álbum (Passo 5)	O vídeo instantâneo acabado de gravar será apagado em vez de guardado no álbum. Selecione [OK] na caixa de diálogo de confirmação.

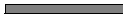
Operações [Reproduzir vídeo instantâneo]

Função	Descrição da Reprodução
 Sair	Aparece novamente o ecrã anterior.
 Reproduzir	Carregando em <SET>, pode reproduzir ou fazer uma pausa no vídeo instantâneo que acabou de gravar.
 Primeiro fotograma	Apresenta a primeira cena do primeiro vídeo instantâneo do álbum.
 Saltar p/ anterior*	Sempre que carregar em <SET>, o vídeo instantâneo retrocede alguns segundos.
 Fotograma anterior	Sempre que carregar em <SET>, aparece o fotograma anterior. Se carregar sem soltar em <SET>, rebobina o filme.
 Fotograma seguinte	Sempre que carregar em <SET>, o filme é reproduzido fotograma a fotograma. Se carregar sem soltar em <SET>, avança rápido a reprodução do filme.
 Saltar p/ seguinte*	Sempre que carregar em <SET>, o vídeo instantâneo avança alguns segundos.
 Último fotograma	Apresenta a última cena do último vídeo instantâneo do álbum.
	Posição de reprodução
mm' ss"	Tempo de reprodução (minutos:segundos)
 Volume	Rode o seletor <VOL> para ajustar o volume do altifalante incorporado (p.218).

* Com [Saltar p/ anterior] e [Saltar p/ seguinte], a duração do retrocesso/avanço corresponde ao número de segundos definidos em [Vídeo instantâneo] (aprox. 2 seg., 4 seg. ou 8 seg.).



Precauções com a Captação de Vídeos Instantâneos

- Apenas pode adicionar a um álbum vídeos instantâneos com a mesma duração (aprox. 2 seg., 4 seg. ou 8 seg. cada).
- Tenha em atenção que, se efetuar alguma das seguintes ações durante a gravação de vídeos instantâneos, será criado um novo álbum para os vídeos instantâneos subseqüentes.
 - Alterar o [**Tam. grav. filme**] (p.168).
 - Alterar o tempo de gravação de [**Vídeo instantâneo**] (p.170).
 - Alterar a definição [**Grav. som**] de [**Auto**]/[**Manual**] para [**Desativar**] ou de [**Desativar**] para [**Auto**]/[**Manual**] (p.178).
 - Abrir a tampa do compartimento do cartão/da bateria.
 - Atualizar o firmware.
- Não é possível alterar a seqüência de vídeos instantâneos num álbum.
- Os vídeos instantâneos filmados posteriormente não podem ser adicionados a um álbum existente.
- A duração da captação de um vídeo instantâneo é apenas uma aproximação. Dependendo da taxa de fotogramas, a duração da captação apresentada durante a reprodução pode não ser exata.

Reproduzir um Álbum

Pode reproduzir um álbum de vídeos instantâneos da mesma forma que reproduz um filme normal (p.218).



1 Reproduza o filme.

- Carregue no botão <▶> para apresentar a imagem.

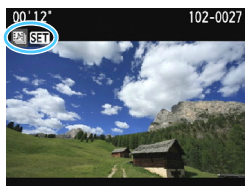

2 Selecione o álbum.

- No visor de imagem única, o ícone [📁 SET] que aparece na parte superior esquerda do ecrã indica que é um álbum de vídeos instantâneos.
- Carregue nas teclas <◀> <▶> para selecionar um álbum de vídeos instantâneos e carregue em <SET>.



3 Reproduza o álbum.

- No painel de reprodução do filme apresentado, selecione [▶] (Reproduzir) e carregue em <SET>.



Música de Fundo

- Pode reproduzir música de fundo quando reproduzir álbuns, filmes normais e efetuar apresentações de slides na câmara (p.174, 219). Para reproduzir música de fundo, tem primeiro de copiar a música de fundo para o cartão, utilizando o EOS Utility (software EOS). Para obter informações sobre como copiar a música de fundo, consulte o EOS Utility Manual de Instruções.
- A música gravada no cartão de memória deve ser usada apenas para uso privado. Não viole os direitos do proprietário do copyright.

MENU Definições de Funções de Menu

As opções de menu que aparecem nos separadores [1], [2] e [3] são explicadas abaixo.

[1]

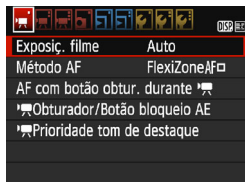

- **Exposiç. filme**

Normalmente, defina-a para **[Auto]**.

Defini-la para **[Manual]** permite-lhe definir manualmente a velocidade ISO, a velocidade do obturador e a abertura para a gravação de filmes (p.162).

- **Método AF**

Os métodos AF são iguais aos indicados nas páginas 148-155. Pode seleccionar **[FlexiZone - Single]**, **[Modo dir.]** ou **[Modo rápido]**. A focagem contínua de um motivo em movimento não é possível.

- **AF com botão do obturador durante**

Quando **[Ativar]** está definido, a focagem automática é possível durante a gravação de filmes. No entanto, a focagem automática contínua não é possível. Se efetuar a focagem automática durante a gravação de filmes, pode desfocar momentaneamente a imagem ou alterar a exposição. O filme também vai gravar o som de funcionamento da objetiva.

Durante a gravação de filmes, se definir o método AF para **[Modo rápido]**, a focagem automática será executada em **[FlexiZone - Single]**.

- **As definições dos separadores de menu [1], [2] e [3] só são ativadas no modo <1>. Não serão aplicadas em modos de disparo diferentes de <1>.**
- A definição **[Método AF]** é igualmente aplicada ao disparo no modo Visualização Direta.

- **☑ Botão de bloqueio AE/Obturador**
 Pode alterar a função atribuída à posição intermédia do botão do obturador e ao botão de bloqueio AE.
 - **AF/Bloqueio AE:**
 Funcionamento normal. Carregue no botão do obturador até meio para executar a focagem automática. Carregue no botão <✳> para executar o bloqueio AE.
 - **Bloqueio AE/AF:**
 Carregue no botão do obturador até meio para executar o bloqueio AE. Para a focagem automática, carregue no botão <✳>. Esta função é útil quando pretende fazer a focagem e a medição separadamente.
 - **AF/Bloqueio AF, sem bloqueio AE:**
 Carregue no botão do obturador até meio para executar a focagem automática. Enquanto carregar no botão do obturador até meio para efetuar a focagem automática, pode interromper a focagem automática ao carregar sem soltar o botão <✳>. Pode retomar a focagem automática ao largar o botão <✳>. O bloqueio AE não é possível.
 - **AE/AF, sem bloqueio AE:**
 Carregue no botão do obturador até meio para efetuar a medição. Para a focagem automática, carregue no botão <✳>. O bloqueio AE não é possível.
- **☑ Prioridade tom de destaque**
 Se [Ativar] estiver definido, o detalhe do destaque é melhorado. O intervalo dinâmico é expandido desde os destaques standard 18% cinzentos até aos destaques claros. A gradação entre os cinzentos e os destaques torna-se mais suave. A amplitude da velocidade ISO que pode definir é de ISO 200 - ISO 6400. A função Auto Lighting Optimizer (Otimizar Luz Automática) também vai ser automaticamente definida para [Desativar] e não pode ser alterada.

[2]



● Tamanho de gravação de filme

Pode definir o tamanho de gravação de filme (tamanho de imagem e taxa de fotogramas). Para obter detalhes, consulte a página 168.

● Gravação de som



Medidor de nível

O som é gravado pelo microfone mono incorporado. Não é possível utilizar um microfone externo.

Opções [Grav.som] e [Nível grav.]

[Auto] : O nível de gravação de som é ajustado automaticamente. O controlo automático do nível funciona automaticamente consoante o volume do som.

[Manual] : Para utilizadores avançados. Pode ajustar o nível de gravação de som para um de 64 níveis. Seleccione **[Nível grav.]** e olhe para o medidor de nível enquanto carrega nas teclas <◀> <▶> para ajustar o nível de gravação de som. Olhe para o indicador do nível máximo e especifique as definições de forma a que o medidor de nível por vezes acenda à direita da marca "12" (-12 dB) quando deteta os sons mais altos. Se ultrapassar "0", o som fica distorcido.

[Desativar]: O som não é gravado.

[Filtro vento]

Se definir esta opção para **[Ativar]**, reduz o ruído provocado pelo vento quando houver vento no exterior.

Tenha em atenção que **[Ativar]** também reduz os tons graves profundos, pelo que deve definir esta função para **[Desativar]** quando não houver vento. Grava um som mais natural do que se utilizar **[Ativar]**.



O som é gravado a um índice de amostragem de 48 kHz/16 bits.

- **Temporizador de medição**

Pode alterar o tempo de apresentação da definição de exposição (tempo de bloqueio AE).

- **Visualização de grelha**

Com **[Grelha 1 ¶¶]** ou **[Grelha 2 ¶¶¶]**, pode visualizar as grelhas. Pode verificar a inclinação horizontal ou vertical enquanto dispara.

- **Vídeo instantâneo**

Pode captar vídeos instantâneos. Para obter detalhes, consulte a página 170.

- **Sistema de vídeo**

Selecione **[NTSC]** ou **[PAL]** em função do sistema de vídeo do seu televisor (p.168).



As definições do Temporizador de medição e da Visualização de grelha também se vão refletir no disparo no modo Visualização Direta.

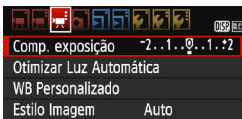

[ 3]

- **Compensação de exposição**

É possível definir o valor de compensação da exposição até ± 3 pontos.

- **Auto Lighting Optimizer (Otimizar Luz Automática)**

A função Auto Lighting Optimizer (Otimizar Luz Automática) pode ser definida conforme se explica na página 123.

Se, no separador de menu [ 1], definir a opção [ Prioridade tom de destaque] para [Ativar], a função Auto Lighting Optimizer (Otimizar Luz Automática) é definida automaticamente para [Desativar] e não pode ser alterada.

- **Balanco de Brancos Personalizado**

Tal como explicado na página 133, pode seleccionar a imagem para o balanço de brancos personalizado.

- **Estilo Imagem**

O Estilo Imagem pode ser definido conforme se explica na página 95.



Precauções Gerais com a Gravação de Filmes

Ícone Vermelho <🔴> de Aviso Sobre a Temperatura Interna

- Se a temperatura interna da câmara aumentar devido à gravação de filmes prolongada ou devido a uma temperatura ambiente elevada, aparece um ícone <🔴> vermelho.
- O ícone vermelho <🔴> indica que a gravação do filme será interrompida automaticamente. Se isto acontecer, não vai poder voltar a gravar enquanto a temperatura interna da câmara não diminuir. Desligue a câmara e deixe-a descansar um pouco.
- A gravação de filmes a temperaturas elevadas durante muito tempo faz com que o ícone <🔴> seja apresentado mais cedo. Se não estiver a fotografar, desligue sempre a câmara.

Gravação e Qualidade da Imagem

- Se a objetiva colocada tiver um Image Stabilizer (Estabilizador de Imagem) e definir o respetivo interruptor (IS) para <ON>, o Image Stabilizer (Estabilizador de Imagem) funciona sempre, mesmo que não carregue no botão do obturador até meio. O Image Stabilizer (Estabilizador de Imagem) consome energia da bateria e pode encurtar o tempo total de gravação de filmes. Se utilizar um tripé ou se o Image Stabilizer (Estabilizador de Imagem) não for necessário, deve colocar o interruptor IS na posição <OFF>.
- O microfone incorporado da câmara também vai captar o som de funcionamento da câmara.
- Se o brilho mudar durante a gravação do filme com exposição automática, este pode parar temporariamente. Nesses casos, grave filmes com exposição manual.
- Se a fonte de iluminação da imagem for muito intensa, a área clara pode aparecer escurecida no LCD. O filme será guardado quase exatamente como aparece no LCD.
- Em más condições de iluminação, podem aparecer cores irregulares ou ruído na imagem. O filme será guardado quase exatamente como aparece no LCD.

Precauções Gerais com a Gravação de Filmes

Gravação e Qualidade da Imagem

- Se utilizar um cartão com uma velocidade de gravação lenta, pode aparecer um indicador de cinco níveis à direita do ecrã durante a gravação de filmes. Indica a quantidade de dados que ainda não foram gravados no cartão (capacidade restante da memória buffer interna). Quanto mais lento for o cartão, mais rápido o indicador sobe. Se houver a indicação de que está cheio, a gravação de filmes é automaticamente interrompida.



Indicador

Se o cartão tiver uma velocidade de gravação rápida, o indicador não aparece ou o nível (se aparecer) praticamente não sobe. Primeiro, grave alguns filmes de teste para ver se a velocidade de gravação do cartão é suficiente.

Reprodução e ligação ao televisor

- Se ligar a câmara a um televisor com um cabo HDMI (p.226) e gravar um filme em [1920x1080] ou [1280x720], o filme é apresentado no televisor em tamanho pequeno. O filme continua a ser gravado no tamanho de gravação de filme definido.
- Se ligar a câmara a um televisor (p.226) e gravar um filme, o televisor não emite qualquer som durante a gravação. No entanto, o som é gravado corretamente.

7

Funções Úteis

- Desativar o Aviso Sonoro (p.184)
- Aviso de Cartão (p.184)
- Definir o Tempo de Revisão da Imagem (p.184)
- Definir o Tempo de Desligar Automático (p.185)
- Ajustar o Brilho do LCD (p.185)
- Criar e Selecionar uma Pasta (p.186)
- Métodos de Numeração de Ficheiros (p.188)
- Definir Informações de Copyright (p.190)
- Rotação Automática de Imagens Verticais (p.192)
- Verificar as Definições da Câmara (p.193)
- Repor as Predefinições da Câmara (p.194)
- Desligar/Ligar o LCD (p.197)
- Alterar a Cor do Ecrã das Definições de Disparo (p.197)
- Definir o Flash (p.198)
- Acrescentar Dados de Sujidade a Eliminar (p.202)
- Limpeza Manual do Sensor (p.204)

Funções Úteis

MENU Desativar o Aviso Sonoro

Pode impedir que a câmara emita o aviso sonoro quando faz a focagem ou quando utiliza o temporizador automático.

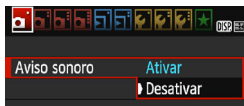

No separador [📷 1], selecione [**Aviso sonoro**] e carregue em <ⓈET>. Selecione [**Desativar**] e carregue em <ⓈET>.

MENU Aviso de Cartão

Esta definição impede a captação de imagens quando não houver um cartão na câmara.

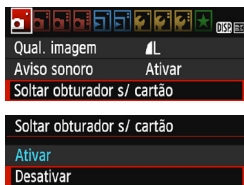

No separador [📷 1], selecione [**Soltar obturador s/ cartão**] e carregue em <ⓈET>. Selecione [**Desativar**] e carregue em <ⓈET>.

Se a câmara não tiver um cartão e se carregar no botão do obturador, a mensagem “**Card**” aparece no visor e não pode soltar o obturador.

MENU Definir o Tempo de Revisão da Imagem

Pode definir o tempo de revisão da imagem no LCD imediatamente após a sua captação. Se [**Off**] estiver definido, a imagem não é apresentada imediatamente após o disparo. Se definir [**Fixar imagem**], é possível rever a imagem até terminar o tempo especificado em [**1: Desligar auto**]. Durante a revisão de imagens, se utilizar algum comando da câmara como, por exemplo, carregar no botão do obturador até meio, a revisão da imagem termina.



No separador [📷 1], selecione [**Tempo revisão**] e carregue em <ⓈET>. Selecione a definição pretendida e carregue em <ⓈET>.

MENU Definir o Tempo de Desligar Automático

Para poupar bateria, a câmara desliga-se automaticamente decorrido o tempo definido de operação inativa. Pode definir este tempo de desligar automático. Quando a câmara se desligar através da função Desligar auto, pode ligá-la novamente carregando no botão do obturador até meio ou em qualquer um dos seguintes botões: <MENU>, <DISP.>, <▶>, <📷>, etc.

Se definir [Desativar], desligue a câmara ou carregue no botão <DISP.> para desligar o LCD e poupar bateria.

Mesmo que defina [Desativar], se não utilizar a câmara durante 30 min., o LCD desliga-se automaticamente. Para ligar novamente o LCD, carregue no botão <DISP.>.



No separador [👉1], selecione [Desligar auto] e carregue em <SET>. Selecione a definição pretendida e carregue em <SET>.

MENU Ajustar o Brilho do LCD

Pode ajustar o brilho do LCD para facilitar a visualização.



No separador [👉2], selecione [Brilho do LCD] e carregue em <SET>. Carregue nas teclas <◀><▶> para ajustar o brilho no ecrã de ajuste e carregue em <SET>.

Quando verificar a exposição de uma imagem, defina o brilho do LCD para 4 e evite que a luz ambiente afete a imagem.



MENU Criar e Selecionar uma Pasta

Pode criar e selecionar livremente a pasta onde pretende guardar as imagens captadas.

Esta operação é opcional, pois a pasta para guardar as imagens captadas é criada automaticamente.

Criar uma Pasta

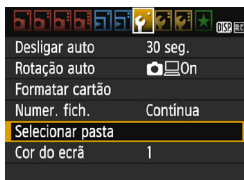

1 Seleccione [Selecionar pasta].

- No separador [1], seleccione [Selecionar pasta] e carregue em <SET>.

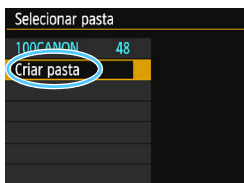

2 Seleccione [Criar pasta].

- Seleccione [Criar pasta] e carregue em <SET>.



3 Crie uma nova pasta.

- Seleccione [OK] e carregue em <SET>.
- ▶ É criada uma nova pasta cujo número atribuído está uma unidade acima do anterior.

Selecionar uma Pasta

Número de ficheiro mais baixo
Quantidade
de imagens na pasta



Nome da pasta

Número de ficheiro
mais alto

- No ecrã de seleção da pasta, escolha uma pasta e carregue em <SET>.
- ▶ A pasta onde vão ser guardadas as imagens captadas é selecionada.
- As imagens que captar depois vão ser guardadas na pasta selecionada.



Pastas

Tal como no exemplo “100CANON”, o nome da pasta começa com três dígitos (o número da pasta), seguido de cinco caracteres alfanuméricos. Uma pasta pode conter um máximo de 9999 imagens (número de ficheiro 0001 - 9999). Quando uma pasta ficar cheia, uma nova pasta cujo número atribuído está uma unidade acima do anterior é criada automaticamente. Além disso, se executar um reinício manual (p.189), uma nova pasta é criada automaticamente. Podem ser criadas pastas com números de 100 a 999.

Criar Pastas com um Computador

Com o cartão aberto no ecrã, crie uma nova pasta chamada “DCIM”. Abra a pasta DCIM e crie todas as pastas que forem necessárias para guardar e organizar as suas imagens. O nome da pasta tem de seguir o formato “100ABC_D”. Os primeiros três dígitos correspondem ao número da pasta (de 100 a 999). Os cinco caracteres finais podem ser qualquer combinação de letras maiúsculas e minúsculas de A a Z, números e o carácter de sublinhado “_”. Não é possível utilizar o espaço. Tenha também em atenção que dois nomes de pasta não podem partilhar o mesmo número de pasta com três dígitos (por exemplo, “100ABC_D” e “100W_XYZ”), mesmo que os restantes cinco caracteres em cada nome sejam diferentes.

MENU Métodos de Numeração de Ficheiros

Os ficheiros de imagem vão ser numerados de 0001 a 9999, pela ordem em que as imagens forem captadas, e depois guardados numa pasta. Pode alterar a forma de atribuição do número de ficheiro.

O número de ficheiro aparece no computador com o seguinte formato: **IMG_0001.JPG**.



No separador [**F1**], seleccione [**Numer. fich.**] e carregue em <SET>. Segue-se uma descrição das definições disponíveis. Seleccione a opção e carregue em <SET>.

- **[Contínua]: A numeração de ficheiros continua em sequência, mesmo depois de substituir o cartão ou criar uma pasta.**

Mesmo depois de substituir o cartão ou criar uma nova pasta, a sequência de numeração de ficheiros continua até 9999. Isto é útil se quiser guardar as imagens numeradas em qualquer local entre 0001 e 9999 em vários cartões ou pastas numa pasta de um computador.

Se o cartão de substituição ou pasta existente já contiver imagens gravadas anteriormente, a numeração de ficheiros das novas imagens pode continuar a partir da numeração de ficheiros das imagens existentes no cartão ou pasta. Se optar pela numeração contínua de ficheiros, deve utilizar sempre um cartão formatado de novo.

Numeração de ficheiros depois de substituir o cartão

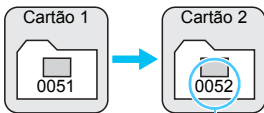

Próximo número sequencial de ficheiro

Numeração de ficheiros depois de criar uma pasta

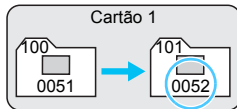

- [Reinic. auto]: A numeração de ficheiros reinicia-se a partir de 0001 de cada vez que o cartão é substituído ou uma nova pasta é criada.** Quando substituir o cartão ou criar uma pasta, a numeração de ficheiros reinicia-se a partir de 0001, relativamente às novas imagens guardadas. Este procedimento é útil se quiser organizar as imagens por cartões ou pastas. Se o cartão de substituição ou pasta existente já contiver imagens gravadas anteriormente, a numeração de ficheiros das novas imagens pode continuar a partir da numeração de ficheiros das imagens existentes no cartão ou pasta. Se quiser guardar imagens com a numeração de ficheiros a começar de 0001, utilize sempre um cartão formatado de novo.

Numeração de ficheiros depois de substituir o cartão

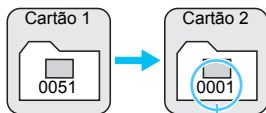

A numeração de ficheiros é reposta

Numeração de ficheiros depois de criar uma pasta

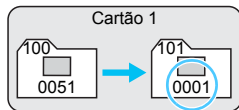

- [Rein. manual]: Para reiniciar manualmente a numeração de ficheiros em 0001 ou iniciar uma numeração de ficheiros a partir de 0001 numa nova pasta.** Quando reinicia manualmente a numeração de ficheiros, é criada uma nova pasta automaticamente e a numeração de ficheiros de imagens guardadas nessa pasta começa a partir de 0001. Isto é útil, por exemplo, quando quer utilizar pastas diferentes para as imagens captadas ontem e para aquelas captadas hoje. Depois do reinício manual, a numeração de ficheiros volta a ser efetuada de forma contínua ou através de reinício automático. (Não vai aparecer nenhuma caixa de diálogo de confirmação do reinício manual.)
- Se, na pasta com o número 999, o número de ficheiro atingir 9999, não vai poder fotografar, mesmo que o cartão ainda disponha de capacidade de armazenamento. Aparece uma mensagem no LCD a pedir que substitua o cartão. Substitua-o por um cartão novo.



No caso de imagens JPEG e RAW, o nome de ficheiro começa por "IMG_". Os nomes de ficheiros de vídeo começam por "MVI_". A extensão será ".JPG" para imagens JPEG, ".CR2" para imagens RAW e ".MOV" para filmes.

MENU Definir Informações de Copyright ☆

Quando define as informações de copyright, estas são anexadas à imagem como informação Exif.

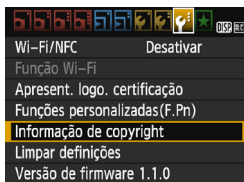

1 Seleccione [Informação de copyright].

- No separador [43], seleccione [Informação de copyright] e carregue em <SET>.

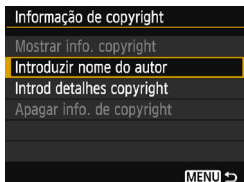

2 Seleccione a opção a definir.

- Seleccione [Introduzir nome do autor] ou [Introd detalhes copyright] e carregue em <SET>.
- ▶ Aparece o ecrã de introdução de texto.
- Seleccione [Mostrar info. copyright] para verificar as informações de copyright atualmente definidas.
- Seleccione [Apagar info. de copyright] para apagar as informações de copyright atualmente definidas.

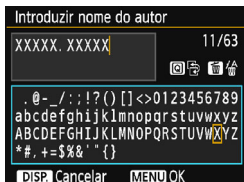

3 Introduza o texto.

- Consulte “Procedimento de Introdução de Texto” na página seguinte e introduza as informações de copyright.
- Pode introduzir até 63 caracteres alfanuméricos e símbolos.

4 Saia da definição.

- Depois de introduzir o texto, carregue no botão <MENU> para sair.

Procedimento de Introdução de Texto

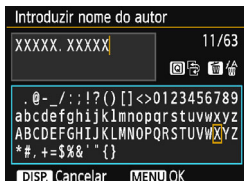

- **Alterar a área de introdução**
Carregue no botão <Q> para alternar entre as áreas de introdução superior e inferior.
- **Mover o cursor**
Carregue nas teclas <◀> <▶> para mover o cursor.

- **Introduzir texto**

Na área inferior, carregue nas teclas em cruz <⬆> ou rode o seletor <🌀> para selecionar um carácter e depois carregue em <SET> para introduzi-lo.

- **Apagar um carácter**

Carregue no botão <🗑️> para apagar um carácter.

- **Terminar a introdução de texto**

Após introduzir o texto, carregue no botão <MENU> para finalizar a introdução de texto e voltar ao ecrã do passo 2.

- **Cancelar a introdução de texto**

Para cancelar a introdução de texto, carregue no botão <DISP.> para anular a operação e voltar ao ecrã do passo 2.



Também pode definir ou verificar as informações de copyright com o EOS Utility (software EOS, p.314).

MENU Rotação Automática de Imagens Verticais

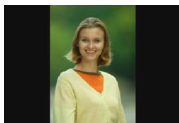

As imagens verticais são rodadas automaticamente para que possam aparecer na vertical no LCD da câmara e no computador e não na horizontal. Pode alterar a definição desta função.



No separador [1], selecione [Rotação auto] e carregue em <SET>. Segue-se uma descrição das definições disponíveis. Selecione a definição pretendida e carregue em <SET>.

- [📷 🖥️ On] : A imagem vertical é rodada automaticamente durante a reprodução no LCD da câmara e no computador.
- [🖥️ On] : A imagem vertical é rodada automaticamente apenas no computador.
- [Off] : A imagem vertical não é rodada automaticamente.

? FAQ

- **A imagem vertical não é rodada durante a revisão da imagem imediatamente após o disparo.**
Se carregar no botão <▶> a reprodução de imagens mostra a imagem rodada.
- **A opção [📷 🖥️ On] está definida, mas a imagem não roda durante a reprodução.**
A rotação automática não funciona em imagens verticais captadas com a opção [Rotação auto] definida para [Off]. Se a imagem vertical for captada com a câmara apontada para cima ou para baixo, a imagem pode não rodar automaticamente na reprodução. Nesse caso, consulte “Rodar a Imagem” na página 211.
- **No LCD da câmara, quero rodar uma imagem captada com a opção [🖥️ On] definida.**
Defina [📷 🖥️ On] e depois reproduza a imagem. Esta será rodada.
- **A imagem vertical não roda no ecrã do computador.**
O software utilizado não é compatível com a rotação de imagens. Utilize o software EOS como alternativa.

DISP. Verificar as Definições da Câmera

Quando aparecer o menu, carregue no botão <DISP.> para ver as principais definições da câmara.



- Quando aparecer o menu, carregue no botão <DISP.> para ver as definições.
- Carregue novamente no botão <DISP.> para voltar ao menu.

Visor de definições

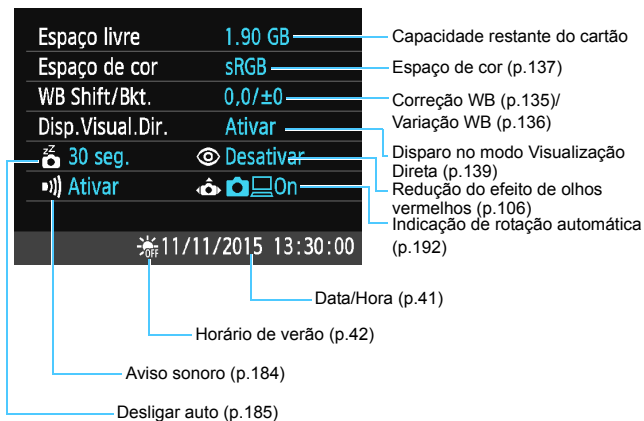

MENU Repor as Predefinições da Câmara ☆

É possível repor as predefinições de funções de disparo e de menu da câmara. Esta opção está disponível nos modos da Zona Criativa.

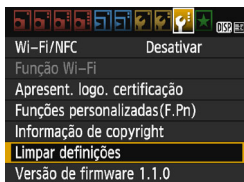
**1 Seleccione [Limpar definições].**

- No separador [F3], seleccione [Limpar definições] e carregue em <SET>.

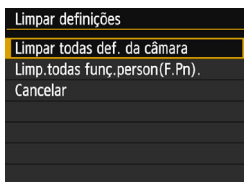
**2 Seleccione [Limpar todas def. da câmara].**

- Seleccione [Limpar todas def. da câmara] e carregue em <SET>.

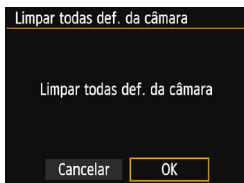
**3 Seleccione [OK].**

- Seleccione [OK] e carregue em <SET>.
- ▶ Definir [Limpar todas def. da câmara] repõe as predefinições da câmara, conforme apresentadas nas páginas seguintes.

? FAQ

- **Limpar todas as definições da câmara**

Depois de efetuar o procedimento indicado acima, seleccione

[Limp.todas func.person (F.Pn)] em [F3: Limpar definições] para apagar todas as definições das Funções Personalizadas (p.258).

Definições de Funções de Disparo

Operação AF	One-Shot AF
Seleção de ponto AF	Seleção automática
Avanço/temporizador automático	<input type="checkbox"/> (Disparo único)
Modo de medição	 (Medição matricial)
Velocidade ISO	AUTO (Auto)
ISO auto	Máximo 3200
Compensação de exposição/AEB	Cancelada
Compensação da exposição do flash	0 (Zero)
Funções Personalizadas	Inalterada

Definições de Gravação de Imagem

Qualidade da imagem	 L
Estilo Imagem	Auto
Auto Lighting Optimizer (Otimizar Luz Automática)	Normal
Correção de iluminação periférica	Ativar/Dados de correção guardados
Espaço de cor	sRGB
Balanco de brancos	 (Prioridade de ambiente)
Balanco de Brancos Personalizado	Cancelada
Correção de balanço de brancos	Cancelada
Varição de balanço de brancos	Cancelada
Numeração de ficheiros	Contínua
Dados de sujidade a eliminar	Apagados

Definições da Câmera

Desligar auto	30 seg.
Aviso sonoro	Ativar
Soltar obturador s/ cartão	Ativar
Tempo revisão	2 seg.
Histograma	Brilho
Saltar imag. c/	(10 imagens)
Rotação auto	On
Brilho do LCD	
Botão desligar/ligar LCD	Botão do obturador
Data/Hora/Zona	Inalterada
Idioma	Inalterada
Cor do ecrã	1
Guia de funcionalidades	Ativar
Informação de copyright	Inalterada
Transmissão Eye-Fi	Desativar
Wi-Fi/NFC	Desativar
Função Wi-Fi	Inalterada
Definições o Meu Menu	Inalterada
Visualização do Meu Menu	Desativar

Definições de Disparo no Modo Visualização Direta

Disparo no modo Visualização Direta	Ativar
Método AF	FlexiZone - Single
Visualização de grelha	Ocultar
Rácio de aspeto	3:2
Temporizador de medição	8 seg.

Definições de Gravação de Filmes

Modo de gravação de filmes	Auto
Método AF	FlexiZone - Single
AF com botão do obturador durante a gravação do filme	Desativar
Botão bloqueio AE/Obturador	AF/ Bloqueio AE
Prioridade tom de destaque	Desativar
Tamanho de gravação de filme	1920x1080
Gravação de som	Auto
Temporizador de medição	8 seg.
Visualização de grelha	Ocultar
Vídeo instantâneo	Desativar
Sistema de vídeo	Inalterada
Compensação de exposição	Cancelada
Auto Lighting Optimizer (Otimizar Luz Automática)	Normal
Balanco de Brancos Personalizado	Cancelada
Estilo Imagem	Auto

Para saber mais sobre as definições Wi-Fi/NFC, consulte o Manual de Instruções da Função Sem Fios.

MENU Desligar/Ligar o LCD

Pode definir a câmara para que o visor de definições das funções de disparo (p.54) não desligue e ligue quando carrega no botão do obturador até meio (ou quando carrega no botão <★>).



No separador [F2], selecione [B. des/lig LCD] e carregue em <SET>. Segue-se uma descrição das definições disponíveis. Selecione a opção e carregue em <SET>.

- **[B. obturador]:** Se carregar no botão do obturador até meio, o visor desliga-se. Se soltar o botão do obturador, o visor liga-se.
- **[Obt./DISP] :** Se carregar no botão do obturador até meio, o visor desliga-se. O visor permanece desligado, mesmo depois de soltar o botão do obturador. Para ligar o visor, carregue no botão <DISP.>
- **[Perman. lig.]:** O visor permanece ligado, mesmo que carregue no botão do obturador até meio. Para desligar o visor, carregue no botão <DISP.>

MENU Alterar a Cor do Ecrã das Definições de Disparo

Pode alterar a cor de fundo do ecrã das definições de disparo.

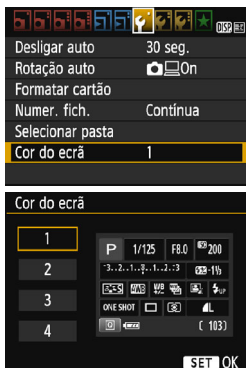

No separador [F1], selecione [Cor do ecrã] e carregue em <SET>. Selecione a cor pretendida e carregue em <SET>.

Quando sai do menu, será apresentado o ecrã de definições de disparo com base na cor selecionada.

MENU Definir o Flash ☆

Também pode utilizar o menu da câmara para especificar as definições do flash incorporado e do Speedlite externo. Só pode utilizar o menu da câmara para especificar as definições de funções do Speedlite externo se **estiver instalado um Speedlite da série EX que seja compatível com esta função.**

O procedimento de definição é o mesmo quando especifica uma função de menu da câmara.

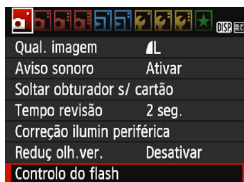

Selecione [Controlo do flash].

- No separador [**1**], selecione [Controlo do flash] e carregue em <SET>.
- ▶ Aparece o ecrã de controlo do flash.

[Disparo flash]

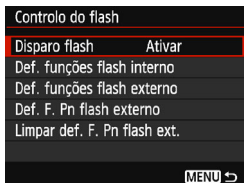

- Defina esta opção normalmente para [Ativar].
- **Se definir para [Desativar], nem o flash incorporado nem o Speedlite externo disparam.** Isto é útil quando pretende utilizar apenas a luz auxiliar AF do flash.

 Mesmo que tenha definido [Disparo flash] para [Desativar], se for difícil focar em más condições de iluminação, o flash incorporado pode disparar várias vezes na mesma (Luz auxiliar AF, p.100).

[Def. funções flash interno] e [Def. funções flash externo]

Em [Def. funções flash interno] e [Def. funções flash externo] pode definir as funções listadas na tabela abaixo. As funções apresentadas em [Def. funções flash externo] variam dependendo do modelo de Speedlite.

Def. funções flash interno	
Modo de flash	E-TTL II
Sinc. obturador	1ª cortina
Comp. exp flash	2..1..0..1..2
Medição E-TTLII	Matricial

- Selecione [Def. funções flash interno] ou [Def. funções flash externo].
- ▶ Aparecem as funções do flash. As funções realçadas podem ser selecionadas e definidas.

Funções [Def. funções flash interno] e [Def. funções flash externo]

Função	[Def. funções flash interno]	[Def. funções flash externo]	Página
Modo de flash	E-TTL II (Fixo)	○	200
Sincronização do obturador		○	200
FEB*	-	○	-
Compensação da exposição do flash		○	117
Medição de flash E-TTL II		○	200
Zoom do flash*	-	○	-
Funções sem fios*	-	○	-

* Para saber mais sobre as opções [FEB] (Variação da exposição do flash), [Zoom] e [Func. sem fios], consulte o manual de instruções do Speedlite compatível com a função.



- Precauções a Ter com o Disparo com Flash Utilizando a Transmissão de Rádio
 - O disparo com flash sem fios utilizando a transmissão de rádio não pode ser definido com a câmara. Utilize o Speedlite para definir a função.
 - Defina a velocidade de sincronização do flash para 1/100 ou menos.
 - A sincronização a alta velocidade não é possível.
 - Não é possível utilizar grupos de flash.
- A câmara pode não conseguir definir algumas das funções de [Modo de flash], [Zoom] e [Flash MULTI], dependendo do modelo de Speedlite utilizado. Nesse caso, utilize o Speedlite para definir as funções.

● Modo de flash

Com um Speedlite externo, pode seleccionar o modo de flash mais adequado às fotografias com flash que pretende.

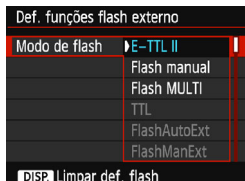

- **[E-TTL II]** é o modo padrão dos Speedlites da série EX para disparo automático com flash.
- **[Flash manual]** permite-lhe definir a saída de flash. Este é o procedimento indicado para utilizadores avançados.
- Para saber mais sobre outros modos de flash, consulte o manual de instruções de um Speedlite compatível com as funções.

● Sincronização do obturador

Defina esta opção normalmente para **[1ª cortina]**, para que o flash dispare imediatamente depois de iniciada a exposição.

Se definir **[2ª cortina]**, o flash dispara imediatamente antes de o obturador fechar. Em combinação com uma velocidade lenta do obturador, isto permite criar um rasto de luz semelhante, por exemplo, ao dos faróis de um carro à noite, com um aspeto mais natural. Com E-TTL II (exposição automática do flash), o flash dispara duas vezes consecutivas: uma quando carrega no botão do obturador até ao fim e outra imediatamente antes do fim da exposição. Além disso, se a velocidade do obturador for 1/30 seg. ou superior, a sincronização de primeira cortina será aplicada automaticamente.

Se tiver instalado um Speedlite externo, também pode seleccionar **[Sincronização alta velocidade]** ($\frac{1}{2}$ H). Para obter detalhes, consulte o manual de instruções do Speedlite.

● Compensação exposição flash

Consulte “Compensação da Exposição do Flash”, na página 117.

● Medição de flash E-TTL II

Para as exposições normais do flash, defina esta opção para **[Matricial]**. **[Ponderada]** destina-se a utilizadores avançados.

Tal como com um Speedlite externo, é calculada a média da área medida. Dependendo da cena, pode ser necessária a compensação da exposição do flash.

● Limpar definições do flash

No ecrã [**Def. funções flash externo**], carregue no botão <DISP.> para visualizar o ecrã para limpar as definições do flash. **Se selecionar [OK], as definições do flash incorporado e do Speedlite externo são apagadas.**

Definir as Funções Personalizadas do Speedlite Externo

As Funções Personalizadas apresentadas em [**Def. F. Pn flash externo**] variam consoante o modelo de Speedlite.

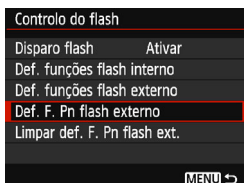

1 Visualize a Função Personalizada.

- Selecione [**Def. F. Pn flash externo**] e carregue em <SET>.

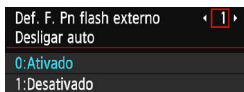

2 Defina a Função Personalizada.

- Carregue nas teclas <<<> <>>> para selecionar o número da função e defina a função. O procedimento é o mesmo para definir as Funções Personalizadas da câmara (p.258).
- Para apagar todas as definições das Funções Personalizadas, selecione [**Limpar def. F. Pn flash ext.**] no passo 1.

MENU Acrescentar Dados de Sujidade a Eliminar ☆

A poeira exterior que entra na câmara pode colar-se ao sensor de imagem e provocar manchas de poeira visíveis nas imagens captadas. Para apagar estas manchas de poeira, pode acrescentar Dados de Sujidade a Eliminar às imagens. Os Dados de Sujidade a Eliminar são utilizados pelo Digital Photo Professional (software EOS, p.314) para apagar automaticamente as manchas de poeira.

Preparação

- Utilize um objeto branco, como uma folha de papel.
- Defina a distância focal da objetiva para 50 mm, ou mais.
- Coloque o interruptor de modo da focagem da objetiva na posição <MF> e defina a focagem para infinito (∞). Se a objetiva não tiver uma escala de distâncias, rode totalmente o anel de focagem para a direita, olhando de frente para a objetiva.

Obter os Dados de Sujidade a Eliminar

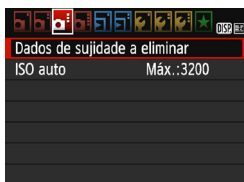

1 Seleccione [Dados de sujidade a eliminar].

- No separador [CAM3], seleccione [Dados de sujidade a eliminar] e carregue em <SET>.

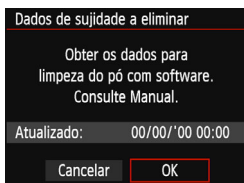

2 Seleccione [OK].

- Seleccione [OK] e carregue em <SET>. Aparecem instruções.

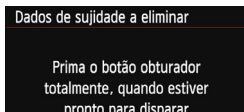

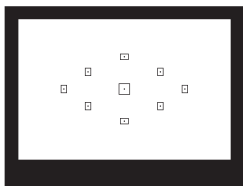

3 Fotografe um objeto totalmente branco.

- A uma distância de 20 cm - 30 cm, preencha o visor com um objeto branco sem padrão e fotografe.
- ▶ A fotografia é tirada no modo prioridade de abertura AE, com uma abertura de f/22.
- Uma vez que a imagem não vai ser guardada, é ainda possível obter os dados, mesmo que não exista nenhum cartão na câmara.
- ▶ Quando tira a fotografia, a câmara começa a recolher os Dados de Sujidade a Eliminar. Quando a câmara tiver obtido os Dados de Sujidade a Eliminar, aparece uma mensagem. Selecione [OK] e o menu volta a aparecer.
- Se os dados não forem obtidos com êxito, aparece uma mensagem de erro. Execute o procedimento de "Preparação" descrito na página anterior e selecione [OK]. Tire novamente a fotografia.

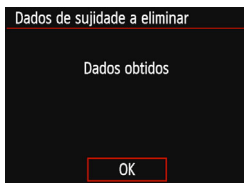

Dados de sujidade a eliminar

Depois de obtidos, os Dados de Sujidade a Eliminar são acrescentados a todas as imagens JPEG e RAW captadas posteriormente. Antes de uma sessão de fotografia importante, deve atualizar os Dados de Sujidade a Eliminar, voltando a obtê-los.

Para obter detalhes sobre como utilizar o Digital Photo Professional (software EOS, p.314) para apagar manchas de poeira, consulte o Digital Photo Professional Manual de Instruções.

Os Dados de Sujidade a Eliminar acrescentados à imagem são de tal modo pequenos que praticamente não afetam o tamanho do ficheiro de imagem.



Utilize um objeto branco, como uma folha nova de papel em branco. Se o objeto tiver algum padrão ou desenho, pode ser reconhecido como dados de sujidade e afetar a precisão da eliminação de poeira com o Digital Photo Professional (software EOS).

MENU Limpeza Manual do Sensor ☆

Se houver poeira colada ao sensor de imagem e aparecerem manchas de poeira nas imagens, pode limpar o sensor de imagem com um soprador próprio para a câmara. Antes de limpar o sensor, retire a objetiva da câmara.

O sensor de imagem é extremamente delicado. Se for necessário limpar diretamente o sensor, recomenda-se que contacte um Centro de Assistência da Canon.

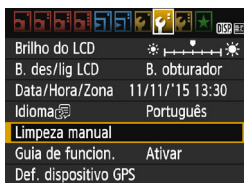

1 Seleccione [Limpeza manual].

- No separador [2], seleccione [Limpeza manual] e carregue em <SET>.

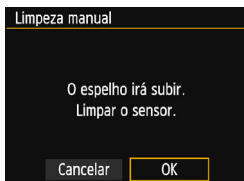

2 Seleccione [OK].

- Seleccione [OK] e carregue em <SET>.
- ▶ Decorridos alguns momentos, o espelho de reflexo bloqueia e o obturador abre-se.

3 Limpe o sensor.

4 Termine a limpeza.

- Coloque o interruptor de alimentação na posição <OFF>.

Se utilizar a bateria, certifique-se de que está totalmente carregada.

Como fonte de alimentação, recomenda-se a utilização do Acoplador CC DR-E10 (vendido em separado) e do Transformador de Corrente Compacto CA-PS700 (vendido em separado).



- **Enquanto estiver a limpar o sensor, nunca execute nenhuma das ações abaixo. Se a câmara for desligada, o obturador fecha-se e as respetivas cortinas e o sensor de imagem podem ficar danificados.**
 - **Colocar o interruptor de alimentação na posição <OFF>.**
 - **Abrir a tampa do compartimento do cartão/da bateria.**
- A superfície do sensor de imagem é extremamente delicada. Limpe o sensor com cuidado.
- Utilize um soprador normal, sem escova. Uma escova poderia riscar o sensor.
- Não introduza a ponta do soprador no interior da câmara, para além do encaixe da objetiva. Se a câmara for desligada, o obturador fecha-se e as respetivas cortinas ou o espelho de reflexo pode(m) ficar danificado(as).
- Nunca utilize ar ou gás pressurizado para limpar o sensor. O ar pressurizado pode danificar o sensor e o gás pulverizado pode congelar no sensor e riscá-lo.
- Se a carga da bateria diminuir enquanto estiver a limpar o sensor, ouve-se o aviso sonoro. Interrompa a limpeza do sensor.
- Se persistirem manchas impossíveis de remover com um soprador, recomenda-se que contacte um Centro de Assistência da Canon para limpar o sensor.



8

Reprodução de Imagens

Este capítulo explica funções relacionadas com a visualização de fotografias e filmes, com utilizações mais avançadas do que no Capítulo 2 “Fotografia Básica e Reprodução de Imagens”. Aqui vai encontrar explicações sobre como reproduzir e apagar fotografias e filmes com a câmara e visualizá-los num televisor.

Imagens captadas e guardadas com outro dispositivo

Com esta câmara pode não conseguir ver corretamente imagens captadas com outra câmara, editadas num computador ou cujos nomes de ficheiro tenham sido alterados.

▶ Procurar Imagens Rapidamente

🗖 Ver Várias Imagens num Ecrã (Visor de Índice)

Procure imagens rapidamente, olhando para o visor de índice de quatro ou nove imagens num ecrã.



1 Reproduza a imagem.

- Se carregar no botão <▶>, aparece a última imagem captada.



2 Mude para o visor de índice.

- Carregue no botão <🗖>.
- ▶ Aparece o visor de índice de 4 imagens. A imagem selecionada é realçada com uma moldura laranja.
- Carregue novamente no botão <🗖> para mudar para o visor de índice de 9 imagens.
- Se carregar no botão <🗖>, alterna entre o visor de índice de nove imagens, quatro imagens e uma imagem.

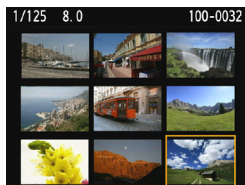

3 Selecione uma imagem.



- Carregue nas teclas em cruz <⬆> para mover a moldura laranja e selecionar uma imagem.
- Rodar o seletor <🔧> irá apresentar imagem(ns) no ecrã anterior ou seguinte.
- Carregue em <SET> no visor de índice para mostrar a imagem selecionada no visor de imagem única.

Saltar Imagens (Visor de salto)

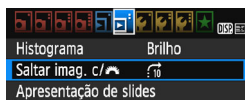
Com o visor de imagem única, pode rodar o seletor <> para saltar imagens para a frente ou para trás, de acordo com o método de salto definido.



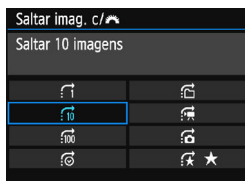

1 Seleccione [Saltar imag. c/].

- No separador [2], seleccione [Saltar imag. c/ ] e carregue em <>.



2 Seleccione o método de salto.

- Carregue nas teclas em cruz < > para seleccionar o método de salto e carregue em < >.

: Visualizar imagens uma a uma

: Saltar 10 imagens

: Saltar 100 imagens

: Visualizar por data

: Visualizar por pasta

: Visualizar apenas filmes

: Visualizar apenas fotos

: Visualizar por classificação de imagem (p.212)



Rode o seletor < > para seleccionar.



Método de salto

Posição de reprodução

3 Procure por salto.

- Carregue no botão < > para reproduzir imagens.
- No visor de imagem única, rode o seletor < >.
- ▶ Pode procurar imagens com o método definido.



- Para procurar imagens por data de disparo, seleccione [Data].
- Para procurar imagens por pasta, seleccione [Pasta].
- Se o cartão tiver filmes e fotografias, seleccione [Filmes] ou [Fotos] para ver apenas uma das opções.
- Se não houver imagens com a [Classificação] seleccionada, não é possível percorrer as imagens com o seletor < >.

Visualização Ampliada

Pode ampliar a imagem captada de 1,5 a 10 vezes no LCD.

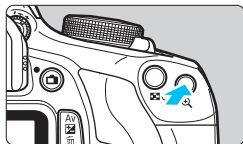

1 Amplie a imagem.

- Durante a reprodução de imagens, carregue no botão <Q>.
- ▶ A imagem é ampliada.
- Se carregar sem soltar o botão <Q>, a imagem é ampliada até alcançar a ampliação máxima.
- Carregue no botão <Q> para reduzir a ampliação. Se carregar sem soltar o botão, a ampliação continua a diminuir até ao visor de imagem única.



Posição da área ampliada

2 Percorra a imagem.

- Utilize as teclas em cruz <⬆> para percorrer a imagem ampliada.
- Para sair da visualização ampliada, carregue no botão <▶> para que volte a aparecer o visor de imagem única.

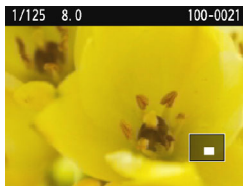
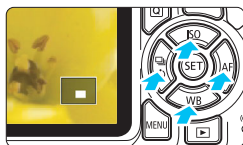



- Na visualização ampliada, pode rodar o seletor <⚙> para ver outra imagem com a mesma ampliação.
- Não é possível ampliar a imagem durante a revisão, imediatamente após ter sido captada.
- Não é possível ampliar um filme.

Rodar a Imagem

Podemos rodar a imagem apresentada para a orientação pretendida.



1 Seleccione [Rodar imagem].

- No separador [ 1], seleccione [Rodar imagem] e carregue em < >.



2 Seleccione uma imagem.







- Carregue nas teclas << <> >> para seleccionar a imagem que pretende rodar.
- Também pode seleccionar uma imagem no visor de índice (p.208).



3 Rode a imagem.

- Sempre que carregar em < >, a imagem roda no sentido dos ponteiros do relógio, pela seguinte ordem: 90° → 270° → 0°.
- Para rodar outra imagem, repita os passos 2 e 3.
- Para sair e regressar ao menu, carregue no botão <MENU>.



- Se definir a opção [ 1: Rotação auto] para [On  ] (p.192) antes de tirar as fotografias na vertical, não precisa de rodar a imagem como se descreve acima.
- Se a imagem rodada não aparecer na orientação de rotação durante a reprodução de imagens, defina [ 1: Rotação auto] para [On  ].
- Não é possível rodar um filme.

MENU Definir Classificações

Pode classificar imagens (fotografias e filmes) com um dos cinco símbolos de classificação: [★]/[☆]/[✱]/[✴]/[✶]. Esta função designa-se por classificação.

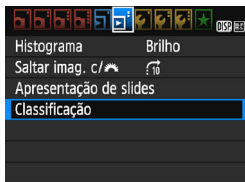

1 Seleccione [Classificação].

- No separador [▶2], seleccione [Classificação] e carregue em <SET>.



2 Seleccione uma imagem.

- Carregue nas teclas <◀> <▶> para seleccionar a fotografia ou o filme que pretende classificar.
- Se carregar no botão <🔍>, consegue seleccionar imagens a partir de uma visualização de três imagens. Para voltar ao visor de imagem única, carregue no botão <🔍>.



3 Classifique a imagem.

- Carregue nas teclas <▲> <▼> para seleccionar uma classificação.
- ▶ Quando selecciona uma classificação para a imagem, o número ao lado da classificação definida aumenta um a um.
- Para classificar outra imagem, repita os passos 2 e 3.
- Para sair e regressar ao menu, carregue no botão <MENU>.









É possível visualizar um total máximo de 999 imagens com uma determinada classificação. Se existirem mais de 999 imagens com uma determinada classificação, [###] é apresentado.

Tirar partido das classificações

- Com [▶2: Saltar imag. c/ , só pode ver as imagens com a classificação específica.
- Com [▶2: Apresentação de slides], só pode reproduzir as imagens com a classificação específica.
- Com o Digital Photo Professional (software EOS, p.314), só pode seleccionar imagens com uma classificação específica (apenas fotografias).
- Dependendo do sistema operativo do computador, poderá ver a classificação de cada ficheiro incluída no visor de informações do ficheiro ou no visualizador de imagens fornecido (apenas imagens JPEG).

Controlo Rápido Durante a Reprodução

Durante a reprodução, pode carregar no botão <Q> para definir uma das seguintes opções: [: **Proteger imagens**], [: Rodar imagem], [: **Classificação**], [: Filtros criativos], [: Redimensionar (apenas imagens JPEG)] e [: **Saltar imag. c/** ].

Para filmes, só pode definir as funções anteriormente assinaladas a negrito.



1 Carregue no botão <Q>.

- Durante a reprodução de imagens, carregue no botão <Q>.
- ▶ Aparecem as opções de Controlo Rápido.









2 Selecione uma função e defina-a.

- Carregue nas teclas <▲> <▼> para selecionar uma função.
- ▶ O nome e a definição atual da função selecionada são apresentados na parte inferior do ecrã.
- Defina carregando nas teclas <◀> <▶>.
- Para Filtros criativos e Redimensionar, carregue em <ⓈET> e defina a função. Para obter detalhes, consulte a página 236 para Filtros criativos e a página 239 para Redimensionar. Para cancelar, carregue no botão <MENU>.

3 Saia da definição.

- Carregue no botão <Q> para sair do Controlo Rápido.

 Para rodar uma imagem, defina [**1: Rotação auto**] para [**On**  ]. Se a opção [**1: Rotação auto**] estiver definida para [**On** ] ou [**Off**], a definição [**Rodar imagem**] é gravada na imagem, mas a câmara não roda a imagem no momento da visualização.

- 
- Se carregar no botão < > enquanto estiver no visor de índice, muda para o visor de imagem única e aparecem os ícones do ecrã Controlo Rápido. Se carregar novamente no botão < >, volta ao visor de índice.
 - Para imagens captadas com outra câmara, as opções selecionáveis podem ser limitadas.

Ver Filmes

Pode reproduzir filmes das três formas seguintes:

Reproduzir num Televisor (p.226)



Para ligar a câmara a um televisor, é necessário um cabo HDMI (vendido em separado). Além disso, o televisor tem de ter um terminal HDMI.

Se a câmara estiver ligada a um televisor através de um cabo HDMI, pode reproduzir filmes e fotografias no televisor.

Se tiver um televisor de Alta Definição e ligar a câmara ao mesmo utilizando um cabo HDMI, pode ver filmes em Alta Definição Total (Full HD: 1920x1080) e em Alta Definição (HD: 1280x720) com uma imagem de qualidade superior.

- A câmara não possui um terminal de áudio/vídeo OUT. Como tal, não é possível ligar a câmara a um televisor através de um cabo AV analógico.
- Uma vez que os gravadores de disco rígido não têm um terminal HDMI IN, não pode ligar a câmara a um gravador de disco rígido com um cabo HDMI.
- Mesmo que a câmara esteja ligada a um gravador de disco rígido através de um cabo USB, não pode reproduzir nem gravar filmes e fotografias.
- Se o dispositivo de reprodução não for compatível com ficheiros MOV, o filme não poderá ser reproduzido.

Reproduzir no LCD da Câmera (p.218-225)

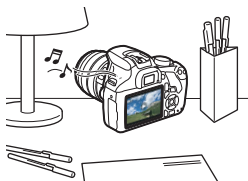

Pode reproduzir filmes no LCD da câmara. Pode igualmente editar a primeira e última cenas do filme e reproduzir as fotografias e os filmes existentes no cartão numa apresentação de slides automática.



Um filme editado com um computador pessoal não pode ser novamente gravado no cartão ou reproduzido com a câmara.

Reproduzir e Editar com um Computador Pessoal



Para reproduzir ou editar um filme, utilize software pré-instalado ou para fins gerais, compatível com o formato de gravação do filme.



Se quiser utilizar um software à venda no mercado para reproduzir ou editar os filmes, assegure-se de que é compatível com filmes no formato MOV. Para obter detalhes sobre o software à venda no mercado, consulte o fabricante de software.

Reproduzir Filmes



1 Reproduza a imagem.

- Carregue no botão <▶> para apresentar a imagem.



2 Selecione um filme.

- Carregue nas teclas <◀> <▶> para seleccionar um filme.
- No visor de imagem única, o ícone <📺 SET> que aparece na parte superior esquerda do ecrã indica que é um filme. Se o filme for um vídeo instantâneo, aparece [📷 SET].
- No visor de índice, o picotado na extremidade esquerda de uma imagem em miniatura indica um filme. **Não é possível reproduzir filmes no visor de índice, por isso, carregue em <SET> para mudar para o visor de imagem única.**

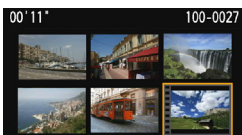

3 No visor de imagem única, carregue em <SET>.

- ▶ O painel de reprodução do filme aparece na parte inferior do ecrã.





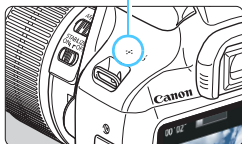







Altifalante



4 Reproduza o filme.

- Selecione [▶] (Reproduzir) e carregue em <SET>.
- ▶ Começa a reprodução do filme.
- Pode interromper a reprodução do filme, carregando em <SET>.
- Pode ajustar o volume do altifalante incorporado rodando o seletor <🔊> mesmo durante a reprodução do filme.
- Para obter mais detalhes sobre o procedimento de reprodução, consulte a página seguinte.

Painel de Reprodução do Filme

Operação	Descrição da Reprodução
 Sair	Volta ao visor de imagem única.
 Reproduzir	Se carregar em , alterna entre a reprodução e a paragem.
 Câmara lenta	Carregue nas teclas para ajustar a velocidade da câmara lenta. A velocidade da câmara lenta é indicada no canto superior direito do ecrã.
 Primeiro fotograma	Mostra o primeiro fotograma do filme.
 Fotograma anterior	Sempre que carregar em , aparece o fotograma anterior. Se carregar sem soltar em , rebobina o filme.
 Fotograma seguinte	Sempre que carregar em , o filme é reproduzido fotograma a fotograma. Se carregar sem soltar em , avança rápido a reprodução do filme.
 Último fotograma	Mostra o último fotograma do filme.
 Editar	Mostra o ecrã de edição (p.220).
 Música de fundo*	Reproduz um filme com a música de fundo selecionada (p.225).
	Posição de reprodução
mm' ss"	Tempo de reprodução (minutos:segundos)
 Volume	Rode o seletor para ajustar o volume do altifalante incorporado (p.218).

* Quando especificar uma música de fundo, o som do filme não é reproduzido.

 A câmara pode não conseguir reproduzir filmes gravados com outra câmara.



- Com uma Bateria LP-E10 totalmente carregada, o tempo de reprodução contínua à temperatura ambiente (23 °C) é o seguinte: Aprox. 2 h 20 min.
- Enquanto estiver no visor de imagem única, pode carregar no botão <DISP.> para alterar o formato de visualização (p.233).
- Se ligar a câmara a um televisor (p.226) para reproduzir um filme, ajuste o volume do som no televisor. (Se rodar o seletor , não regula o volume do som.)

✂ Editar a Primeira e Última Cenas do Filme

Pode editar a primeira e última cenas de um filme em incrementos de aprox. 1 seg.



1 No ecrã de reprodução de filmes, seleccione [✂].

- ▶ Aparece o ecrã de edição.



2 Especifique a parte que pretende editar.

- Seleccione [⏪] (Cortar o início) ou [⏩] (Cortar o fim) e carregue em <SET>.
- Carregue nas teclas <◀> <▶> para ver o fotograma anterior ou o fotograma seguinte. Se continuar a carregar na tecla irá avançar ou retroceder rapidamente nos fotogramas.
- Após decidir que parte pretende editar, carregue em <SET>. O que permanece é a zona realçada a branco na parte superior.

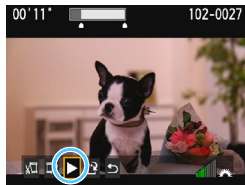
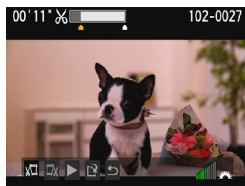

3 Verifique o filme editado.

- Seleccione [▶] e carregue em <SET> para reproduzir o filme editado.
- Para alterar a edição, volte ao passo 2.
- Para cancelar a edição, seleccione [↶] e carregue em <SET>. Seleccione [OK] na caixa de diálogo de confirmação e carregue em <SET>.

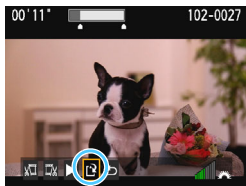

4 Grave o filme editado.

- Selecione [**L2**] e carregue em <ⓈET>.
- ▶ Aparece o ecrã de gravação.
- Para gravá-lo como novo filme, selecione [**Novo ficheiro**]. Para gravá-lo e substituir o ficheiro de vídeo original, selecione [**Substituir**] e carregue em <ⓈET>.
- Na caixa de diálogo de confirmação, selecione [**OK**] e, em seguida, carregue em <ⓈET> para gravar o filme editado e regressar ao ecrã de reprodução de filmes.



- Uma vez que a edição é feita em incrementos de aprox. 1 seg. (a posição é indicada por [✂] na parte superior do ecrã), a posição exata onde o filme é editado pode ser ligeiramente diferente da posição especificada.
- Se o cartão não tiver espaço suficiente, não é possível selecionar [**Novo ficheiro**].
- Se a carga da bateria estiver fraca, não é possível editar filmes. Utilize uma bateria totalmente carregada.

MENU Apresentação de Slides (Reprodução Automática)

Pode reproduzir as imagens no cartão como uma apresentação de slides automática.

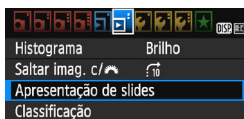

Número de imagens a reproduzir



1 Seleção [Apresentação de slides].

- No separador [2], selecione [Apresentação de slides] e carregue em <SET>.

2 Seleção as imagens que pretende reproduzir.

- Carregue nas teclas <▲> <▼> para selecionar a opção pretendida e depois carregue em <SET>.

Todas as imagens/Filmes/Fotos

- Carregue nas teclas <▲> <▼> para selecionar uma das seguintes opções: [Todas imag.] [Filmes] [Fotos]. Em seguida, carregue em <SET>.

Data/Pasta/Classificação

- Carregue nas teclas <▲> <▼> para selecionar uma das seguintes opções: [Data] [Pasta] [Classificação].
- Quando <DISP. - Carregue nas teclas <▲> <▼> para selecionar uma opção e carregue em <SET>.

[Data]





Selecionar data		
22/10/2015	28	
24/10/2015	14	
28/10/2015	11	

[Pasta]

Selecionar pasta		
100CANON	41	
101CANON	35	
102CANON	11	

[Classificação]

★Selecionar imagens		
★Todas	16	
[←]	1	
[→]	12	
[↶]	0	
[↷]	3	
[↻]	0	
OFF	39	

Item	Descrição da Reprodução
 Todas imag.	São reproduzidas todas as fotografias e filmes no cartão.
 Data	São reproduzidas as fotografias e filmes captados na data de disparo selecionada.
 Pasta	São reproduzidas todas as fotografias e filmes na pasta selecionada.
 Filmes	São reproduzidos apenas os filmes existentes no cartão.
 Fotos	São reproduzidas apenas as fotografias existentes no cartão.
 Classificação	Só são reproduzidas as fotografias e os filmes com a classificação selecionada.



3 Defina [Configuração] conforme pretender.

- Carregue nas teclas <▲> <▼> para selecionar **[Configuração]** e carregue em <SET>.
- Defina as opções **[Tempo reprod.]**, **[Repetir]** (reprodução repetida), **[Efeito transição]** (efeito que aparece quando as imagens mudam) e **[Música de fundo]** para as fotografias.
- O procedimento de seleção de música de fundo é explicado na página 225.
- Depois de selecionar as definições, carregue no botão <MENU>.

[Tempo reprod.]

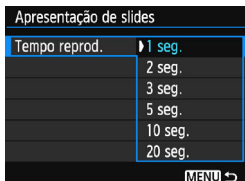

[Repetir]

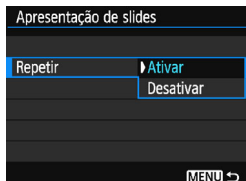

[Efeito transição]

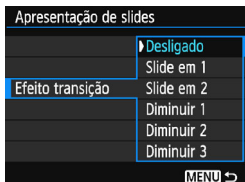

[Música de fundo]

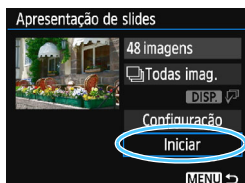
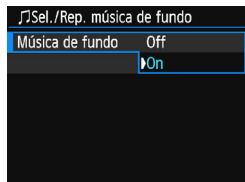

4 Comece a apresentação de slides.

- Carregue nas teclas <▲> <▼> para selecionar **[Iniciar]** e carregue em <SET>.
- ▶ A apresentação de slides começa depois de **[A carregar imagem...]** aparecer.

5 Saia da apresentação de slides.

- Para sair da apresentação de slides e voltar ao ecrã de definição, carregue no botão <MENU>.



- Para fazer uma pausa na apresentação de slides, carregue em <SET>. Durante a pausa, [||] aparece na parte superior esquerda da imagem. Carregue novamente em <SET> para retomar a apresentação de slides.
- Durante a reprodução automática, pode carregar no botão <DISP.> para alterar o formato de visualização da fotografia (p.83).
- Durante a reprodução do filme, pode regular o volume do som rodando o seletor <VOL.>.
- Durante a reprodução automática ou a pausa, pode carregar nas teclas <◀> <▶> para visualizar outra imagem.
- Durante a reprodução automática, a função desligar auto não tem efeito.
- O tempo de visualização pode variar dependendo da imagem.
- Para ver a apresentação de slides num televisor, consulte a página 226.

Selecionar a Música de Fundo

Depois de utilizar o EOS Utility (software EOS) para copiar música de fundo para o cartão, pode reproduzir a música de fundo juntamente com a apresentação de slides.

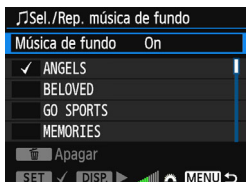

1 Seleção [Música de fundo].

- Defina [Música de fundo] para [On] e carregue em <SET>.
- Se o cartão não tiver música de fundo, não pode efetuar o passo 2.

2 Seleção a música de fundo.

- Carregue nas teclas <▲> <▼> para selecionar a música de fundo pretendida e depois carregue em <SET>. Também pode selecionar várias faixas de música de fundo.

3 Reproduza a música de fundo.

- Para ouvir um trecho de uma música de fundo, carregue no botão <DISP.>.
- Carregue nas teclas <▲> <▼> para reproduzir outra faixa de música de fundo. Para deixar de ouvir a música de fundo, volte a carregar no botão <DISP.>.
- Regule o volume do som, rodando o seletor <VOLUME>.
- Para apagar uma faixa de música de fundo, carregue nas teclas <▲> <▼> e selecione a faixa e, em seguida, carregue no botão <🗑️>.



No momento da compra, a câmara não possui música de fundo.

O procedimento para copiar música de fundo para um cartão é explicado no EOS Utility Manual de Instruções.

Ver Imagens num Televisor

Também pode reproduzir fotografias e filmes num televisor. Para ligar a câmara a um televisor, é necessário um cabo HDMI (vendido em separado). Além disso, o televisor tem de ter um terminal HDMI.

Se a opção [**3: Wi-Fi/NFC**] estiver definida para [**Ativar**], não é possível ligar a câmara a um televisor. Defina [**Wi-Fi/NFC**] para [**Desativar**] e ligue novamente a câmara ao televisor com um cabo HDMI.

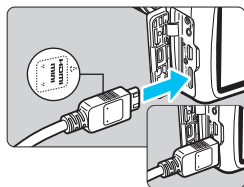

1 Ligue o cabo HDMI à câmara.

- Com o logótipo <▲HDMI MINI> da ficha voltado para a parte de trás da câmara, introduza-a no terminal <HDMI OUT>.

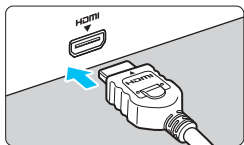

2 Ligue o cabo HDMI ao televisor.

- Ligue o cabo HDMI à porta HDMI IN do televisor.

3 Ligue o televisor e mude a entrada de vídeo do mesmo para seleccionar a porta ligada.

4 Coloque o interruptor de alimentação da câmara na posição <ON>.

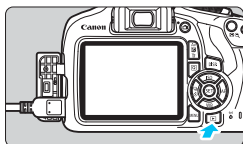

5 Carregue no botão <▶>.

- ▶ A imagem aparece no ecrã do televisor. (Não aparece nada no LCD da câmara.)
- As imagens serão automaticamente apresentadas na resolução ideal do televisor.
- Se carregar no botão <DISP.>, pode alterar o formato de visualização.
- Para reproduzir filmes, consulte a página 218.



- Ajuste o volume do som do filme no televisor. Não é possível regular o volume de som com a câmara.
- Antes de ligar ou desligar o cabo entre a câmara e o televisor, desligue a câmara e o televisor.
- Dependendo do televisor, parte da imagem apresentada pode ficar cortada.
- Não ligue a saída de outro dispositivo ao terminal <HDMI OUT> da câmara. Se o fizer, pode provocar avarias.
- Em alguns televisores, pode não conseguir reproduzir as imagens captadas.

Proteger Imagens

Pode definir proteções para evitar que as suas imagens preciosas sejam acidentalmente apagadas.

MENU Proteger Uma Única Imagem



1 Seleccione [Proteger imagens].

- No separador [ 1], seleccione [Proteger imagens] e carregue em <SET>.
- ▶ Aparece o ecrã de definições de proteção.

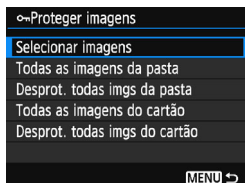



2 Seleccione [Selecionar imagens].

- Seleccione [Selecionar imagens] e carregue em <SET>.
- ▶ Aparece uma imagem.

Ícone de proteção de imagem



3 Proteja a imagem.

- Carregue nas teclas <◀> <▶> para seleccionar a imagem a proteger e carregue em <SET>.
- ▶ Quando uma imagem está protegida, o ícone <> aparece na parte superior do ecrã.
- Para cancelar a proteção de imagem, carregue novamente em <SET>. O ícone <> desaparece.
- Para proteger outra imagem, repita o passo 3.
- Para sair e regressar ao menu, carregue no botão <MENU>.

MENU Proteger Todas as Imagens numa Pasta ou num Cartão

Pode proteger todas as imagens numa pasta ou cartão de uma só vez.

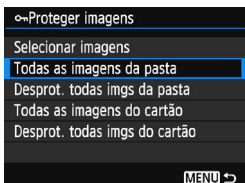

Se selecionar [**Todas as imagens da pasta**] ou [**Todas as imagens do cartão**] em [**► 1: Proteger imagens**], todas as imagens na pasta ou no cartão são protegidas.

Para cancelar a proteção da imagem, seleccione [**Desprot. todas imgs da pasta**] ou [**Desprot. todas imgs do cartão**].

 **Se formatar o cartão (p.52), apaga também as imagens protegidas.**



- Também pode proteger filmes.
- Quando proteger uma imagem, não pode apagá-la com a função de apagar da câmara. Para apagar uma imagem protegida, tem de cancelar primeiro a proteção.
- Se apagar todas as imagens (p.231), apenas as imagens protegidas permanecem. Este procedimento é útil quando quiser apagar todas as imagens desnecessárias de uma só vez.

Apagar Imagens

Pode optar por seleccionar e apagar imagens desnecessárias individualmente ou apagá-las num lote. As imagens protegidas (p.228) não são apagadas.

 Depois de apagar uma imagem, não pode recuperá-la. Antes de apagar a imagem, certifique-se de que já não precisa dela. Para evitar a eliminação acidental de imagens importantes, proteja-as. Se apagar uma imagem **RAW** + **L**, apaga igualmente as imagens RAW e JPEG.

Apagar uma Única Imagem



1 Reproduza a imagem a apagar.

2 Carregue no botão **<  >**.

▶ O menu Apagar aparece.



3 Apague a imagem.

- Selecione [**Apagar**] e carregue em **< (SET) >**. A imagem que aparece no ecrã é apagada.

MENU Marcar com um **[✓]** Imagens a Apagar em Lote

Marque as imagens que pretende apagar com um **[✓]** para poder eliminar várias imagens de uma só vez.



1 Selecione [**Apagar imagens**].

- No separador **[▶ 1]**, selecione [**Apagar imagens**] e carregue em **< (SET) >**.

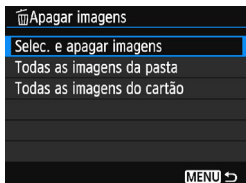

2 Seleccione [Selec. e apagar imagens].

- Seleccione [**Selec. e apagar imagens**] e carregue em <SET>.
- ▶ Aparece uma imagem.
- Para visualizar três imagens, carregue no botão <Q>. Para voltar ao visor de imagem única, carregue no botão <Q>.



3 Seleccione as imagens a apagar.

- Carregue nas teclas <◀> <▶> para seleccionar a imagem a apagar e carregue nas teclas <▲> <▼>.
- ▶ Aparece um [✓] no canto superior esquerdo do ecrã.
- Para seleccionar outra imagem a apagar, repita o passo 3.

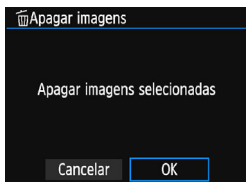

4 Apague a imagem.

- Carregue no botão <TRASH>.
- Seleccione [OK] e carregue em <SET>.
- ▶ As imagens seleccionadas são apagadas.

MENU Apagar Todas as Imagens numa Pasta ou num Cartão

Pode apagar todas as imagens numa pasta ou cartão de uma só vez. Se definir a opção [▶ 1: Apagar imagens] para [Todas as imagens da pasta] ou [Todas as imagens do cartão], todas as imagens na pasta ou no cartão são apagadas.

 Para apagar todas as imagens, incluindo imagens protegidas, formate o cartão (p.52).

DISP. Visor de Informações de Disparo

Exemplo de Fotografia Captada num Modo da Zona Criativa

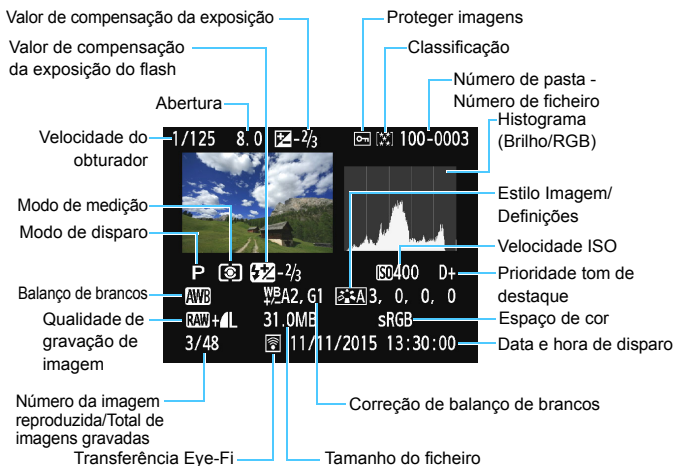

- * Nas imagens **RAW** + **L**, aparece o tamanho de ficheiro **RAW**.
- * Se tiver sido aplicado um filtro criativo ou a ação Redimensionar à imagem, o ícone **<RAW +>** muda para **<[Z]>**.
- * As fotografias tiradas com flash sem qualquer compensação da exposição do flash são identificadas com o ícone **<[F]>**. As fotografias tiradas com compensação da exposição do flash são identificadas com o ícone **<[FZ]>**.

- Se a imagem tiver sido captada com outra câmara, determinadas informações de disparo podem não ser apresentadas.
- Pode não ser possível reproduzir imagens captadas com esta câmara noutras câmaras.

Exemplo de Fotografia Captada num Modo da Zona Básica

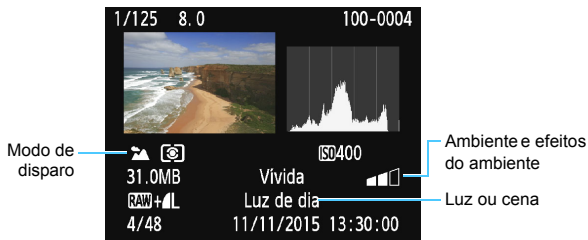

* Com imagens captadas no modo da Zona Básica, as informações apresentadas variam consoante o modo de disparo.

Exemplo de Visor de Informações de Filme

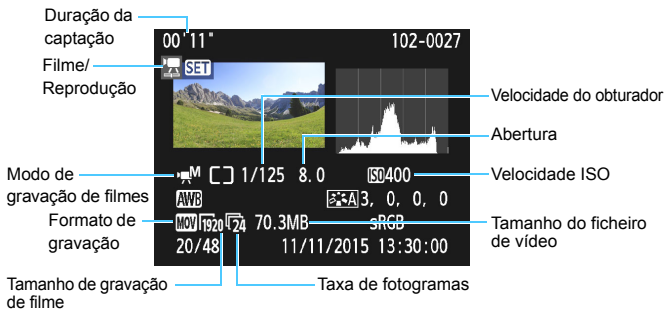

- * Se utilizar exposição manual, a velocidade do obturador, a abertura e a velocidade ISO (quando definidas manualmente) serão apresentadas.
- * O ícone é apresentado para vídeos instantâneos.

● Alerta destaque

Quando aparecem as informações de disparo, quaisquer áreas sobre-expostas da imagem vão piscar. Para obter mais detalhe de imagem nas áreas sobre-expostas e a piscar, defina a compensação da exposição para um valor negativo e fotografe novamente.

● Histograma

O histograma de brilho mostra a distribuição do nível de exposição e o brilho global. O histograma RGB destina-se à verificação da saturação da cor e da gradação da cor. Pode trocar de visor em [▶] **2: Histograma**].

Indicação [Brilho]

Este histograma é um gráfico que mostra a distribuição do nível de brilho da imagem. O eixo horizontal indica o brilho (mais escuro no lado esquerdo e mais claro no lado direito), enquanto o eixo vertical indica a quantidade de pixels existentes para cada nível de brilho. Quanto mais pixels houver do lado esquerdo, mais escura será a imagem. Quanto mais pixels houver do lado direito, mais clara será a imagem. Se houver demasiados pixels do lado esquerdo, o detalhe da sombra perde-se. Se houver demasiados pixels do lado direito, o detalhe do realce perde-se. A gradação intermédia é reproduzida. Se verificar a imagem e o respetivo histograma de brilho, pode ver a tendência do nível de exposição e a gradação global.

Histogramas Modelo



Imagem escura



Brilho normal



Imagem clara

Indicação [RGB]

Este histograma é um gráfico que mostra a distribuição do nível de brilho de cada cor primária na imagem (RGB ou vermelho, verde e azul). O eixo horizontal indica o nível de brilho da cor (mais escuro no lado esquerdo e mais claro no lado direito), enquanto o eixo vertical indica a quantidade de pixels existentes para cada nível de brilho da cor. Quanto mais pixels houver do lado esquerdo, mais escura e menos visível será a cor. Quanto mais pixels houver do lado direito, mais clara e densa será a cor. Se houver demasiados pixels do lado esquerdo, falta a respetiva informação de cor. Se houver demasiados pixels do lado direito, a cor fica demasiado saturada, sem detalhe. Ao verificar o histograma RGB da imagem, pode verificar a condição de saturação e gradação da cor, bem como a tendência do balanço de brancos.

9

Pós-processamento de Imagens

Depois de tirar uma fotografia, pode aplicar um Filtro criativo ou redimensionar a imagem JPEG (reduzir o número de pixels).



- A câmara pode não conseguir processar imagens captadas com outra câmara.
- O pós-processamento de imagens, conforme descrito neste capítulo, não pode ser efetuado enquanto a câmara estiver ligada a um computador através do cabo de interface.

Utilizar Filtros Criativos

Pode aplicar os seguintes Filtros criativos a uma imagem e gravá-la como uma nova imagem: P/B granulado, Foco suave, Efeito Olho de Peixe, Efeito de câmara de brincar e Efeito miniatura.



1 Seleccione [Filtros criativos].

- No separador [1], seleccione [Filtros criativos] e carregue em <SET>.
- ▶ Aparece uma imagem.



2 Seleccione uma imagem.

- Seleccione a imagem à qual pretende aplicar um filtro.
- Se carregar no botão <Q>, pode aceder ao visor de índice e seleccionar uma imagem.

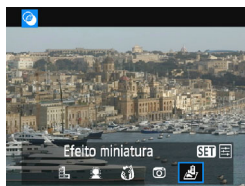

3 Seleccione um filtro.

- Se carregar em <SET>, os tipos de Filtros criativos são apresentados (p.238).
- Carregue nas teclas <◀> <▶> para seleccionar um filtro e carregue em <SET>.
- ▶ A imagem será apresentada com os efeitos do filtro aplicado.

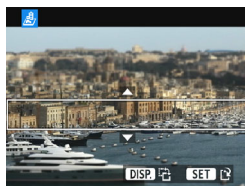

4 Ajuste o efeito de filtro.

- Carregue nas teclas <◀> <▶> para ajustar o efeito de filtro e carregue em <SET>.
- Para obter o Efeito miniatura, carregue nas teclas <▲> <▼> para mover a moldura branca para a zona da imagem que pretende tornar mais nítida e carregue em <SET>.

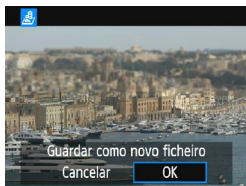





5 Guarde a imagem.

- Selecione **[OK]** para guardar a imagem.
- Anote a pasta de destino e o número do ficheiro de imagem e selecione **[OK]**.
- Para aplicar um filtro a outra imagem, repita os passos 2 a 5.
- Para sair e regressar ao menu, carregue no botão **<MENU>**.



- Ao captar imagens **RAW** + **L** ou **RAW**, o efeito do filtro será aplicado à imagem **RAW** e a imagem será gravada como imagem JPEG.
- Se tiver aplicado um rácio de aspeto para captar uma imagem **RAW** e lhe aplicar um efeito de filtro, a imagem é gravada no rácio de aspeto que foi definido.
- Os Dados de Sujidade a Eliminar (p.202) não serão anexados a imagens com o efeito Olho de peixe aplicado.

Características dos Filtros Criativos

-  **P/B granulado**
Cria uma fotografia a preto e branco com grão. Pode ajustar o contraste para alterar o efeito preto e branco.
-  **Foco suave**
Confere à imagem um aspeto suave. Se ajustar a desfocagem, pode alterar o grau de suavidade.
-  **Efeito Olho de peixe**
Dá o efeito de uma objetiva olho de peixe. A imagem fica com uma distorção tipo barril.
A área recortada ao longo da periferia da imagem muda de acordo com o nível de efeito deste filtro. Além disso, como o efeito deste filtro amplia o centro da imagem, a resolução aparente ao centro pode diminuir, dependendo da resolução. No passo 4, defina o efeito de filtro enquanto verifica a imagem resultante.
-  **Efeito de câmara de brincar**
Escurece os cantos da fotografia e aplica uma tonalidade de cor, que se assemelha a uma fotografia captada por uma câmara de brincar. Pode alterar o matiz de cores, ajustando a tonalidade de cores.
-  **Efeito de miniatura**
Cria um efeito de diorama. Pode alterar a zona da imagem que aparece mais nítida. No passo 4 da página 236, se carregar no botão <DISP.>, pode alternar as orientações vertical e horizontal da moldura branca.

Redimensionar Imagens JPEG

Pode redimensionar uma imagem JPEG de forma a reduzir a contagem de pixels e gravá-la como uma nova imagem.

Só é possível redimensionar imagens JPEG L/M/S1/S2.

Não é possível redimensionar imagens JPEG S3 e RAW.





1 Seleccione [Redimensionar].

- No separador [ 1], seleccione [Redimensionar] e carregue em <SET>.
- ▶ Aparece uma imagem.



2 Seleccione uma imagem.

- Seleccione a imagem que pretende redimensionar.
- Se carregar no botão <  >, pode aceder ao visor de índice e seleccionar uma imagem.

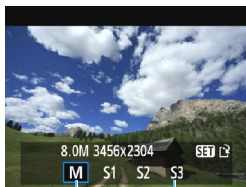

Tamanhos alvo

3 Seleccione o tamanho de imagem pretendido.

- Carregue em <SET> para ver quais os tamanhos de imagem disponíveis.
- Carregue nas teclas <◀> <▶> para seleccionar o tamanho de imagem pretendido e carregue em <SET>.

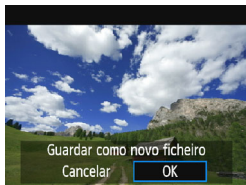

4 Guarde a imagem.

- Seleccione [OK] para guardar a imagem redimensionada.
- Anote a pasta de destino e o número do ficheiro de imagem e seleccione [OK].
- Para redimensionar outra imagem, repita os passos 2 a 4.
- Para sair e regressar ao menu, carregue no botão <MENU>.

Opções de Redimensionamento de Acordo com o Tamanho de Imagem Original

Tamanho de Imagem Original	Definições de Redimensionamento Disponíveis			
	M	S1	S2	S3
L	<input type="radio"/>	<input type="radio"/>	<input type="radio"/>	<input type="radio"/>
M		<input type="radio"/>	<input type="radio"/>	<input type="radio"/>
S1			<input type="radio"/>	<input type="radio"/>
S2				<input type="radio"/>
S3				

Tamanhos de Imagem

Os tamanhos de imagem apresentados no passo 3 na página anterior, tal como [***M ***x****], possuem um rácio de aspeto 3:2.

Os tamanhos de imagem, de acordo com os rácios de aspeto, aparecem na tabela abaixo.

Os itens assinalados com um asterisco não correspondem exatamente ao rácio de aspeto indicado. A imagem fica ligeiramente recortada.

Qualidade da Imagem	Rácio de Aspeto e Contagem de Pixels (aprox.)			
	3:2	4:3	16:9	1:1
M	3456x2304 (8,0 megapixels)	3072x2304 (7,0 megapixels)	3456x1944 (6,7 megapixels)	2304x2304 (5,3 megapixels)
S1	2592x1728 (4,5 megapixels)	2304x1728 (4,0 megapixels)	2592x1456* (3,8 megapixels)	1728x1728 (3,0 megapixels)
S2	1920x1280 (2,5 megapixels)	1696x1280* (2,2 megapixels)	1920x1080 (2,1 megapixels)	1280x1280 (1,6 megapixels)
S3	720x480 (350.000 pixels)	640x480 (310.000 pixels)	720x400* (290.000 pixels)	480x480 (230.000 pixels)

10

Imprimir Imagens

- **Imprimir** (p.242)
Pode ligar a câmara diretamente a uma impressora e imprimir as imagens no cartão. A câmara é compatível com “PictBridge”, a norma para impressão direta. Também pode utilizar uma LAN sem fios para enviar imagens para uma impressora PictBridge (LAN sem Fios) e imprimi-las. Para obter detalhes, consulte o Manual de Instruções da Função Sem Fios.
- **Formato de Ordem de Impressão Digital (DPOF)** (p.251)
DPOF (Formato de Ordem de Impressão Digital) permite-lhe imprimir imagens gravadas no cartão de acordo com as suas instruções de impressão, como a seleção de imagens, a quantidade a imprimir, etc. Pode imprimir várias imagens num lote ou dar a ordem de impressão a um técnico de fotografia.
- **Especificar Imagens para um Livro de Fotografias** (p.255)
Pode especificar imagens no cartão para impressão num livro de fotografias.

Preparar-se para Imprimir

O procedimento de impressão direta pode ser realizado na totalidade com a câmara, enquanto olha para os ecrãs de definição no LCD da câmara.

Ligar a Câmara a uma Impressora

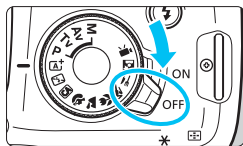

- 1** Coloque o interruptor de alimentação da câmara na posição <OFF>.

2 Configure a impressora.

- Para obter detalhes, consulte o manual de instruções da impressora.

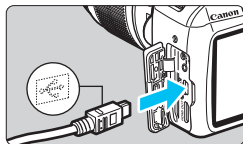

3 Ligue a câmara à impressora.

- Utilize o cabo de interface fornecido com a câmara.
- Ligue o cabo ao terminal digital da câmara com o ícone <↔> da ficha do cabo voltado para a parte da frente da câmara.
- Para fazer a ligação à impressora, consulte o respetivo manual de instruções.

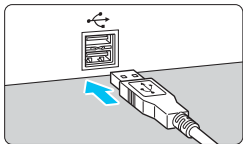

4 Ligue a impressora.

- 5** Coloque o interruptor de alimentação da câmara na posição <ON>.

- ▶ Algumas impressoras podem emitir um sinal sonoro.

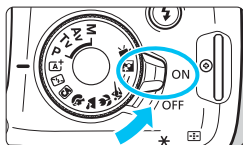



6 Reproduza a imagem.

- Carregue no botão <▶>.
- ▶ A imagem é apresentada e o ícone <🖨> aparece na parte superior esquerda para indicar que a câmara está ligada a uma impressora.



- Antes de utilizar a impressora, certifique-se de que esta tem uma porta de ligação PictBridge.
- Não é possível imprimir filmes.
- A câmara não pode ser utilizada com impressoras compatíveis apenas com CP Direct ou Bubble Jet Direct.
- Utilize apenas o cabo de interface fornecido.
- Se ouvir um sinal sonoro longo durante o passo 5, a impressora tem algum problema. Resolva o problema apresentado pela mensagem de erro (p.250).
- Se a opção [🔌3: Wi-Fi/NFC] estiver definida para [Ativar], não é possível ligar a câmara a uma impressora. Defina [Wi-Fi/NFC] para [Desativar] e volte a ligar a câmara à impressora com um cabo de interface.



- Também pode imprimir imagens RAW captadas com esta câmara.
- Se utilizar a bateria como fonte de alimentação da câmara, certifique-se de que está totalmente carregada. Com uma bateria totalmente carregada, pode imprimir durante aprox. 2 h 40 min.
- Antes de retirar o cabo, desligue a câmara e a impressora. Segure na ficha (não no cabo) para retirar o cabo.
- Na impressão direta, recomenda-se a utilização do Acoplador CC DR-E10 (vendido em separado) e do Transformador de Corrente Compacto CA-PS700 (vendido em separado) como fonte de alimentação da câmara.

Imprimir

As indicações no ecrã e as opções de definições variam conforme a impressora. Algumas definições podem não estar disponíveis. Para obter detalhes, consulte o manual de instruções da impressora.

Ícone de indicação de impressora ligada



1 Seleccione a imagem a imprimir.

- Verifique se o ícone <🖨️> aparece na parte superior esquerda do LCD.
- Carregue nas teclas <◀> <▶> para seleccionar a imagem que pretende imprimir.

2 Carregue em <SET>.

- ▶ Volta a aparecer o ecrã de definições de impressão.

Ecrã de definições de impressão

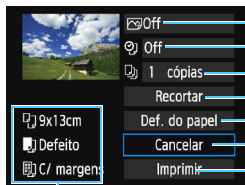

- Define os efeitos de impressão (p.246).
- Ativa ou desativa a impressão da data ou do número de ficheiro.
- Define a quantidade de impressões.
- Define a área de impressão (p.249).
- Define o formato, o tipo e a apresentação do papel.
- Volta ao ecrã no passo 1.
- Inicia a impressão.

Aparecem o formato, o tipo de papel e a apresentação que definiu.

* Dependendo da impressora, pode não ser possível seleccionar algumas definições, como a impressão da data e do número de ficheiro e o recorte.

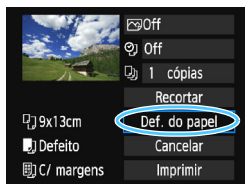

3 Seleccione [Def. do papel].

- Seleccione [Def. do papel] e carregue em <SET>.
- ▶ Aparece o ecrã de definições do papel.

Definir o Formato do Papel

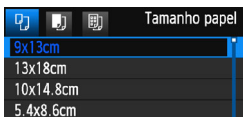

- Selecione o formato do papel colocado na impressora e carregue em <SET>.
- ▶ Aparece o ecrã do tipo de papel.

Definir o Tipo de Papel

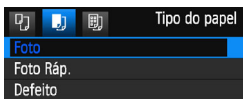

- Selecione o tipo do papel colocado na impressora e carregue em <SET>.
- ▶ Aparece o ecrã de apresentação da página.

Definir a Apresentação da Página

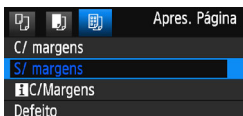

- Selecione a apresentação da página e carregue em <SET>.
- ▶ Volta a aparecer o ecrã de definições de impressão.

C/ margens	Imprime com margens brancas ao longo das extremidades.
S/ margens	Imprime sem margens. Se a impressora não permitir impressões sem margens, a impressão sai com margens.
I C/Margens	Imprime as informações de disparo ^{*1} na margem de impressões de 9x13 cm ou maiores.
Até xx	Opção que permite imprimir 2, 4, 8, 9, 16 ou 20 imagens numa folha.
I Até 20 Até 35	Imprime 20 ou 35 imagens em miniatura em papel de formato A4 ou Letter ^{*2} . • Imprime as informações de disparo ^{*1} com [Até 20 I] .
Defeito	A apresentação da página varia consoante o modelo da impressora ou as respetivas definições.

*1: A partir dos dados Exif, são impressas informações como o nome da câmara, o nome da objetiva, o modo de disparo, a velocidade do obturador, a abertura, o valor de compensação da exposição, a velocidade ISO, o balanço de brancos, etc.

*2: Depois de efetuar a ordem de impressão com "Formato de Ordem de Impressão Digital (DPOF)" (p.251), deve imprimir de acordo com "Impressão Direta de Imagens com Ordem de Impressão" (p.254).

- ⚠ Se o rácio de aspeto da imagem for diferente do rácio de aspeto do papel a imprimir, a imagem pode sofrer um recorte significativo caso tenha definido uma impressão sem margens. Se a imagem for recortada, pode ficar com o efeito de grão mais acentuado na impressão devido à redução do número de pixels.



4 Defina os efeitos de impressão (otimização da imagem).

- Defina-os, se necessário. Se não for necessário definir quaisquer efeitos de impressão, vá para o passo 5.
- **O conteúdo apresentado no ecrã varia consoante a impressora.**
- Selecione a opção e carregue em <SET>.
- Selecione o efeito de impressão pretendido e carregue em <SET>.
- Se o ícone <DISP.> aparecer brilhante junto de <DISP.>, também pode ajustar o efeito de impressão (p.248).

Efeito de Impressão	Descrição
On	Imprime com as cores padrão da impressora. Os dados Exif da imagem são utilizados para efetuar correções automáticas.
Off	Não é aplicada qualquer correção automática.
Vivid	Imprime com um nível superior de saturação para produzir azuis e verdes mais vivos.
NR	O ruído na imagem é reduzido antes da impressão.
B/W B/W	Imprime a preto e branco com tons reais de preto.
B/W Tom frio	Imprime imagens a preto e branco com tons de preto azulado e frio.
B/W Tom quente	Imprime imagens a preto e branco com tons de preto amarelado e quente.
Natural	Imprime a imagem com as cores e o contraste reais. Não são aplicados quaisquer ajustes automáticos da cor.
Natural M	As características de impressão são iguais às da definição "Natural". No entanto, esta definição permite efetuar ajustes de impressão mais finos do que a definição "Natural".
Defeito	A impressão varia de acordo com a impressora. Para obter detalhes, consulte o manual de instruções da impressora.

* Se alterar os efeitos de impressão, essas alterações refletem-se na imagem que aparece na parte superior esquerda do ecrã. A imagem impressa pode parecer ligeiramente diferente da imagem mostrada no ecrã, que é apenas uma aproximação. Isto aplica-se igualmente a [Brilho] e [Ajust. níveis] na página 248.

Se as informações de disparo de uma imagem captada com a velocidade ISO expandida (H) forem impressas, pode não ser impressa a velocidade ISO correta.



5 Defina a impressão da data e do número de ficheiro.

- Defina-os, se necessário.
- Selecione <[Ambas]> e carregue em <[SET]>.
- Especifique as definições de impressão conforme necessário e carregue em <[SET]>.



6 Defina o número de cópias.

- Se necessário, defina-o.
- Selecione <[1 cópias]> e carregue em <[SET]>.
- Defina o número de cópias e carregue em <[SET]>.



7 Inicie a impressão.

- Selecione [Imprimir] e carregue em <[SET]>.



- A definição [**Defeito**] para os efeitos de impressão e outras opções faz parte das predefinições da impressora, especificadas pelo respetivo fabricante. Para saber a que se referem as definições [**Defeito**], consulte o manual de instruções da impressora.
- Dependendo do tamanho do ficheiro de imagem e da qualidade de gravação de imagem, a impressão pode demorar alguns momentos a iniciar depois de selecionar [Imprimir].
- Se tiver aplicado a correção de inclinação da imagem (p.249), esta demora mais tempo a ser impressa.
- Para interromper a impressão, carregue em <[SET]> enquanto aparecer a opção [Parar] e selecione [OK].
- Se executar [Limpar todas def. da câmara] (p.194), todas as predefinições são repostas.

Ajuste de Efeitos de Impressão

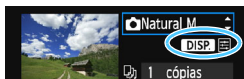

Efeito imp.	Natural M
Brilho	
Ajust. níveis	Off
Brilhante	Off
Cor Olhos Ver	Off

No passo 4 da página 246, selecione o efeito de impressão. Quando o ícone <[Menu]> aparecer brilhante junto de <DISP.>, pode carregar no botão <DISP.> para ajustar o efeito de impressão. Aquilo que pode ajustar ou o que aparece depende da seleção feita no passo 4.

● Brilho

Pode ajustar o brilho da imagem.

● Ajust. níveis

Se seleccionar **[Manual]**, pode alterar a distribuição do histograma e ajustar o brilho e o contraste da imagem.

No ecrã Ajust. níveis, carregue no botão <DISP.> para alterar a posição de <▲>.

Carregue nas teclas <◀> <▶> para ajustar livremente o nível de sombra (0-127) ou o nível de destaque (128-255).

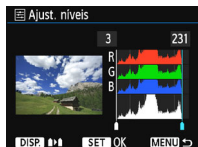

● Brilhante

Eficaz em condições de contraluz que escurecem o rosto da pessoa. Se definir **[On]**, o rosto é iluminado para ser impresso.

● Cor Olhos Ver

Eficaz em imagens captadas com flash em que a pessoa ficou com os olhos vermelhos. Se definir **[On]**, o efeito de olhos vermelhos é corrigido para a impressão.

- Os efeitos **[Brilhante]** e **[Cor Olhos Ver]** não aparecem no ecrã.
- Se seleccionar **[Def. detalhes]**, pode ajustar **[Contraste]**, **[Saturação]**, **[Tonalidade cor]** e **[Balanço cor]**. Para ajustar **[Balanço cor]**, utilize as teclas em cruz <◀>. B significa azul, A significa âmbar, M significa magenta e G significa verde. O balanço da cor da imagem será ajustado para a cor na direção da movimentação.
- Se seleccionar **[Limpar tudo]**, são repostas todas as predefinições dos efeitos de impressão.

Recortar a Imagem

Correção de inclinação



Pode recortar a imagem e imprimir apenas uma versão ampliada da parte recortada, como se tivesse efetuado a recomposição da imagem.

Execute o recorte imediatamente antes da impressão. Se alterar as definições de impressão depois de especificar o recorte, pode ser necessário definir novamente o recorte antes de imprimir.

1 No ecrã de definições de impressão, selecione [Recortar].

2 Defina o tamanho, a posição e o rácio de aspeto da moldura de recorte.

- É impressa a área da imagem dentro da moldura de recorte. Pode alterar o rácio de aspeto da moldura de recorte com **[Def. do papel]**.

Mudar o tamanho da moldura de recorte

Carregue no botão $\langle \text{Q} \rangle$ ou $\langle \text{Q} \rangle$ para alterar o tamanho da moldura de recorte. Quanto menor for a moldura de recorte, maior será a ampliação da imagem para impressão.

Mover a moldura de recorte

Carregue nas teclas em cruz $\langle \text{Q} \rangle$ para mover a moldura sobre a imagem na vertical ou na horizontal. Mova a moldura de recorte até esta cobrir a área de imagem pretendida.

Rodar a moldura de recorte

Se carregar no botão $\langle \text{DISP.} \rangle$, alterna entre as orientações vertical e horizontal da moldura de recorte. Isto permite-lhe criar uma impressão com orientação vertical a partir de uma imagem na horizontal.

Correção de inclinação da imagem

Se rodar o seletor $\langle \text{Q} \rangle$, pode ajustar o ângulo de inclinação da imagem em ± 10 graus, em incrementos de 0,5 graus. Quando ajustar a inclinação da imagem, o ícone $\langle \text{Q} \rangle$ no ecrã fica azul.

3 Carregue em $\langle \text{SET} \rangle$ para sair da opção de recorte.

- ▶ Volta a aparecer o ecrã de definições de impressão.
- Pode verificar a área da imagem recortada na parte superior esquerda do ecrã de definições de impressão.

- Dependendo da impressora, a área recortada da imagem pode não ser impressa conforme especificou.
- Quanto menor for a moldura de recorte, mais grão terá a imagem na impressão.
- Verifique o LCD da câmara ao recortar a imagem. Se vir a imagem no ecrã de um televisor, a moldura de recorte pode não ser apresentada com precisão.



Lidar com Erros da Impressora

Se a impressão não for retomada depois de solucionar um erro de impressão (sem tinta, sem papel, etc.) e selecionar [**Continua**], utilize os botões da impressora para continuar a imprimir. Para obter detalhes sobre como retomar a impressão, consulte o manual de instruções da impressora.

Mensagens de Erro

Se ocorrer um problema durante a impressão, aparece uma mensagem de erro no LCD da câmara. Carregue em  para interromper a impressão. Depois de resolver o problema, retome a impressão. Para obter detalhes sobre como resolver um problema de impressão, consulte o manual de instruções da impressora.

Erro no Papel

Verifique se o papel está corretamente colocado na impressora.

Erro no Tinteiro

Verifique o nível de tinta e o depósito de resíduos de tinta da impressora.

Erro de Hardware

Verifique se existe algum problema na impressora diferente de problemas relacionados com papel e tinta.

Erro de Ficheiro

Não é possível imprimir a imagem selecionada através de PictBridge. Pode não conseguir imprimir imagens captadas com outra câmara ou editadas num computador.

Formato de Ordem de Impressão Digital (DPOF)

Pode definir o tipo de impressão, a impressão da data e do número de ficheiro. As definições de impressão aplicam-se a todas as imagens com ordem de impressão. (As definições não podem ser especificadas individualmente para cada imagem.)

Definir as Opções de Impressão



1 Seleccione [Ordem de impressão].

- No separador [▶ 1], seleccione [Ordem de impressão] e carregue em <SET>.

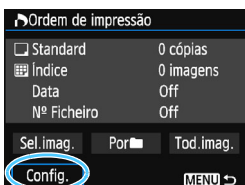

2 Seleccione [Config.].

- Seleccione [Config.] e carregue em <SET>.

3 Defina a opção conforme pretendido.

- Defina [Tipo impressão], [Data] e [N° Ficheiro].
- Seleccione a opção a definir e carregue em <SET>. Seleccione a definição pretendida e carregue em <SET>.

[Tipo impressão]

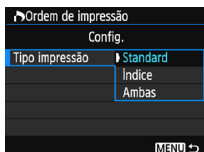

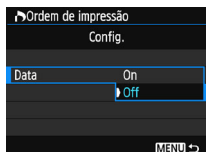

[Data]

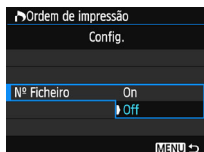

[N° Ficheiro]



Tipo de impressão		Standard	Imprime uma imagem numa folha.
		Índice	Imprime várias imagens em miniatura numa folha.
		Ambas	Faz impressões com as opções standard e índice.
Data	On	[On] permite imprimir a data gravada.	
	Off		
Número de ficheiro	On	[On] permite imprimir o número de ficheiro.	
	Off		

4 Saia da definição.

- Carregue no botão <MENU>.
- ▶ Volta a aparecer o ecrã Ordem de Impressão.
- Depois, seleccione [Sel.imag.], [Por■] ou [Tod.imag.] para ordenar as imagens a imprimir.

- As imagens RAW e os filmes não podem ser incluídos numa ordem de impressão. Pode imprimir imagens RAW com PictBridge (p.242).
- Mesmo que [Data] e [Nº Ficheiro] estejam definidos para [On], a data ou o número de ficheiro podem não ser impressos, consoante a definição de tipo de impressão e modelo da impressora.
- No caso das impressões com a opção [Índice], não pode definir [Data] nem [Nº Ficheiro] para [On] ao mesmo tempo.
- Quando imprimir com DPOF, tem de utilizar o cartão cujas especificações de ordem de impressão tenham sido definidas. Não é possível imprimir com a ordem de impressão especificada se apenas extrair imagens do cartão e tentar imprimi-las.
- Determinadas impressoras compatíveis com DPOF, assim como os técnicos de fotografia, podem não conseguir imprimir as imagens conforme especificou. Antes de imprimir, consulte o manual de instruções da impressora ou contacte o técnico de fotografias sobre a compatibilidade quando encomendar impressões.
- Não introduza na câmara um cartão cuja ordem de impressão tenha sido definida por outra câmara, nem tente especificar uma ordem de impressão. A ordem de impressão pode ser substituída. A ordem de impressão também pode não ser possível, dependendo do tipo de imagem.

Ordem de Impressão

Sel.imag.

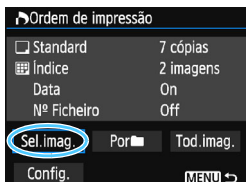

Selecione e ordene as imagens uma a uma.

Para visualizar três imagens, carregue no botão <☑ Q>. Para voltar ao visor de imagem única, carregue no botão <Q>. Carregue no botão <MENU> para gravar a ordem de impressão no cartão.



Quantidade
Total de imagens selecionadas

[Standard] [Ambas]

Carregue nas teclas <▲> <▼> para definir o número de cópias a imprimir da imagem apresentada.



Marca de verificação
Ícone de índice

[Índice]

Carregue nas teclas <▲> <▼> para adicionar uma marca de verificação à caixa <✓>. A imagem será incluída na impressão do índice.

Por

Selecione [**Marcar tudo na pasta**] e escolha a pasta. É especificada uma ordem de impressão para uma cópia de todas as imagens na pasta. Se selecionar [**Limpar tudo na pasta**] e escolher a pasta, as ordens de impressão para essa pasta serão canceladas.

Tod.imag.

Se selecionar [**Marcar tudo no cartão**], uma cópia de todas as imagens do cartão vai ser definida para impressão. Se selecionar [**Limpar tudo no cartão**], a ordem de impressão para todas as imagens no cartão é apagada.



- Tenha em atenção que as imagens RAW e os filmes não são incluídos na ordem de impressão, mesmo que defina [**Por**] ou [**Tod.imag.**].
- Quando utilizar uma impressora PictBridge, não imprima mais de 400 imagens por cada ordem de impressão. Se especificar um número superior, as imagens podem não ser todas impressas.

Impressão Direta de Imagens com Ordem de Impressão



Com uma impressora PictBridge, pode facilmente imprimir imagens com DPOF.

1 Prepare-se para imprimir.

- Consulte a página 242.

Siga o procedimento “Ligar a Câmara a uma Impressora” até ao passo 5.

2 No separador [▶ 1], selecione [Ordem de impressão].

3 Selecione [Imprimir].

- [Imprimir] só aparece se a câmara estiver ligada a uma impressora e se for possível imprimir.

4 Defina [Def. do papel] (p.244).

- Defina os efeitos de impressão (p.246), se necessário.

5 Selecione [OK].

- Antes de imprimir, defina o formato do papel.
- Em determinadas impressoras não é possível imprimir o número de ficheiro.
- Se definir [C/ margens], algumas impressoras podem imprimir a data na margem.
- Dependendo da impressora, a data pode parecer clara se for impressa num fundo brilhante ou na margem.

- Em [Ajust. níveis], não pode seleccionar [Manual].
- Se interrompeu a impressão e quiser continuar a imprimir as restantes imagens, selecione [Retomar]. Tenha em atenção que a impressão não é retomada nas seguintes situações:
 - Antes de retomar a impressão, alterou a ordem de impressão ou apagou alguma das imagens com ordem de impressão.
 - Quando definiu o índice, alterou a definição de papel antes de retomar a impressão.
 - A capacidade restante do cartão era baixa quando a impressão foi interrompida.
- Se ocorrer um problema durante a impressão, consulte a página 250.

Especificar Imagens para um Livro de Fotografias ■

Pode especificar até 998 imagens para serem impressas num livro de fotografias. Se utilizar o EOS Utility (software EOS) para transferir imagens para um computador, as imagens especificadas serão copiadas para uma pasta dedicada. Esta função é útil para encomendar livros de fotografias online e para imprimir livros de fotografias numa impressora.

Especificar uma Imagem de Cada Vez



1 Seleccione [Configurar livro foto].

- No separador [▶1], seleccione [Configurar livro foto] e carregue em <SET>.

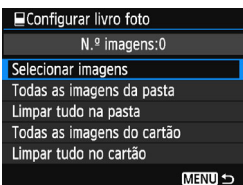

2 Seleccione [Selecionar imagens].

- Seleccione [Selecionar imagens] e carregue em <SET>.
- ▶ Aparece uma imagem.
- Para visualizar três imagens, carregue no botão <Q>. Para voltar ao visor de imagem única, carregue no botão <Q>.



3 Seleccione a imagem a especificar.

- Carregue nas teclas <◀> <▶> para seleccionar a imagem a especificar e carregue nas teclas <▲> <▼>.
- Repita este passo para seleccionar outra imagem. O número de imagens especificadas será apresentado na parte superior do ecrã.
- Para cancelar a especificação de imagem, carregue novamente nas teclas <▲> <▼>.
- Para sair e regressar ao menu, carregue no botão <MENU>.

Especificar Todas as Imagens numa Pasta ou num Cartão

Pode especificar todas as imagens numa pasta ou cartão de uma só vez.

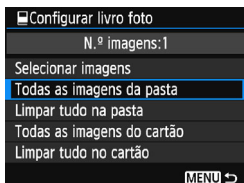

Se definir a opção [**1: Configurar livro foto**] para [**Todas as imagens da pasta**] ou [**Todas as imagens do cartão**], todas as imagens na pasta ou no cartão são especificadas. Para cancelar a especificação de imagem, seleccione [**Limpar tudo na pasta**] ou [**Limpar tudo no cartão**].

- ⓘ As imagens RAW e os filmes não podem ser especificados.
- Se já foram especificadas imagens para um livro de fotografias numa outra câmara, não especifique as mesmas imagens para outro livro de fotografias nesta câmara. As definições do livro de fotografias serão substituídas.

11

Personalizar a Câmera

Quando tirar fotografias, pode personalizar várias funções da câmara de acordo com as suas preferências, através das Funções Personalizadas. Só pode definir e utilizar as Funções Personalizadas nos modos da Zona Criativa.

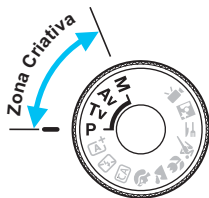

MENU Definir as Funções Personalizadas [☆]

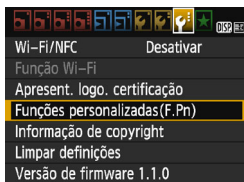

- 1** **Selecione [Funções personalizadas(F.Pn)].**
 - No separador [**F3**], selecione **[Funções personalizadas(F.Pn)]** e carregue em **<SET>**.

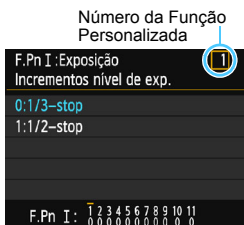

- 2** **Selecione o número da Função Personalizada.**
 - Carregue nas teclas **<◀>** **<▶>** para selecionar o número da Função Personalizada e depois carregue em **<SET>**.

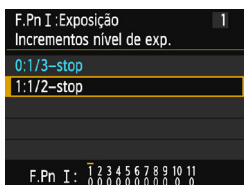

- 3** **Altere a definição como quiser.**
 - Carregue nas teclas **<▲>** **<▼>** para selecionar a definição pretendida (número) e depois carregue em **<SET>**.
 - Repita os passos 2 e 3 para definir outras Funções Personalizadas.
 - As definições das Funções Personalizadas atuais estão indicadas por baixo dos números das respetivas funções, na parte inferior do ecrã.

- 4** **Saia da definição.**
 - Carregue no botão **<MENU>**.
 - ▶ Volta a aparecer o ecrã do passo 1.

Limpar Todas as Funções Personalizadas

Em [**F3**: **Limpar definições**], selecione [**Limp.todos func.person (F.Pn)**] para apagar todas as definições das Funções Personalizadas (p.194).

Funções Personalizadas

F.Pn I: Exposição

			 Disparo no modo Visualização Direta
1	Incrementos nível de exposição	p.260	<input type="radio"/>
2	Expansão ISO		<input type="radio"/>
3	Velocidade de sincronização do flash no modo Av	p.261	<input type="radio"/>

F.Pn II: Imagem

4	Redução de ruído de exposição longa	p.262	<input type="radio"/>
5	Redução de ruído de velocidade ISO elevada	p.263	<input type="radio"/>
6	Prioridade tom de destaque		<input type="radio"/>

F.Pn III: Focagem automática/Avanço

7	Emissão da luz auxiliar AF	p.264	<input type="radio"/> (Com AFQuick*)
---	----------------------------	-------	--------------------------------------

* Se utilizar um Speedlite da série EX (vendido em separado) equipado com uma luz LED, esta acende-se para auxiliar a focagem automática, mesmo no modo AF □ ou AF ∟.

F.Pn IV: Operação/Outros

8	Botão bloqueio AE/Obturador	p.265	<input type="radio"/>
9	Atribuir botão SET	p.266	<input type="radio"/> (Exceto 3)
10	Função do botão do flash		<input type="radio"/>
11	Visualizar LCD quando ON		



- Não é possível definir Funções Personalizadas durante a gravação de filmes. (As definições já especificadas são desativadas.)
- A Função Personalizada sombreada não funciona durante o disparo no modo Visualização Direta (VD).

MENU Definições das Funções Personalizadas [☆]

As Funções Personalizadas estão organizadas em quatro grupos com base no tipo de função: F.Pn I: Exposição, F.Pn II: Imagem, F.Pn III: Focagem automática/Avanço, F.Pn IV: Operação/Outros.

F.Pn I: Exposição

F.Pn-1 Incrementos nível de exposição

0: 1/3-stop

1: 1/2-stop

Define incrementos de 1/2 pontos para a velocidade do obturador, abertura, compensação da exposição, AEB, compensação da exposição do flash, etc. Esta função é eficaz se preferir controlar a exposição em incrementos menos finos do que incrementos de 1/3 pontos.

 Se a definição 1 estiver especificada, o nível de exposição aparece no visor e no LCD, como se mostra abaixo.



F.Pn-2 Expansão ISO

0: Off

1: On

Ao definir a velocidade ISO, poderá definir “H” (equivalente a ISO 12800). Se a opção [F.Pn-6: Prioridade tom de destaque] estiver definida para [1: Ativar], não é possível definir “H”.

F.Pn-3 Velocidade de sincronização do flash no modo Av

Pode definir a velocidade de sincronização do flash para tirar fotografias com flash no modo < **Av** > de prioridade de abertura AE.

0: Auto

A velocidade de sincronização do flash é definida automaticamente num intervalo de 1/200 seg. a 30 seg. em função do brilho da cena. Com um Speedlite externo, a sincronização a alta velocidade também é possível.

1: 1/200-1/60 seg. auto

Impede que seja definida uma velocidade do obturador lenta em más condições de iluminação. É eficaz para evitar a desfocagem do motivo e a vibração da câmara. No entanto, embora possa obter uma exposição adequada do motivo com o flash, o fundo pode ficar escuro.

2: 1/200 seg.(fixo)

A velocidade de sincronização do flash está fixada em 1/200 seg. Desta forma, evita melhor a desfocagem do motivo e a vibração da câmara do que com [1: 1/200-1/60seg. auto]. No entanto, em más condições de iluminação, o fundo do motivo aparece mais escuro do que com [1: 1/200-1/60seg. auto].



Se a definição 1 ou 2 estiver especificada, não pode utilizar a sincronização a alta velocidade com um Speedlite externo.

F.Pn II: Imagem

F.Pn-4 Redução de ruído de exposição longa

0: **Off**

1: **Auto**

Para exposições de 1 seg. ou mais, a redução de ruído é efetuada automaticamente, caso seja detetado o ruído típico de exposições longas. Na maior parte dos casos, a definição [**Auto**] é eficaz.

2: **On**

A redução de ruído é efetuada para todas as exposições de 1 seg. ou mais. A definição [**2: On**] pode conseguir reduzir o ruído que não será detetado com a definição [**1: Auto**].

- Com as definições 1 e 2, depois de tirada a fotografia, a duração do processo de redução de ruído pode ser igual à da exposição. Só pode tirar outra fotografia quando o processo de redução de ruído terminar.
- Em ISO 1600 ou superior, o ruído pode ser mais acentuado com a definição 2 do que com a definição 0 ou 1.
- Com a definição 1 ou 2, se utilizar uma exposição longa enquanto vê a imagem no modo Visualização Direta, “**BUSY**” aparece durante o processo de redução de ruído. A visualização no modo Visualização Direta não é possível enquanto o processo de redução de ruído não estiver concluído. (Não pode tirar outra fotografia.)

F.Pn-5 Redução de ruído de velocidade ISO elevada

Esta função reduz o ruído gerado na imagem. Apesar de a redução de ruído se aplicar a todas as velocidades ISO, é particularmente eficaz com velocidades ISO elevadas. Com velocidades ISO baixas, o ruído é reduzido nas partes mais escuras da imagem (áreas sombreadas). Altere a definição de acordo com o nível de ruído.

0: Normal

2: Forte

1: Baixo

3: Desativar



- Com a definição 2, a sequência máxima de disparos durante o disparo contínuo diminui significativamente. Além disso, a velocidade de disparo contínuo pode ser inferior.
- Se reproduzir uma imagem ou imprimir diretamente uma imagem **RAW** ou **RAW** + com a câmara, o efeito de redução de ruído de velocidade ISO elevada pode diminuir. Verifique o efeito da redução de ruído ou utilize o Digital Photo Professional (software EOS, p.314) para imprimir imagens com redução de ruído.
- Se enviar imagens RAW para um smartphone, o efeito de redução de ruído de velocidade ISO elevada de imagens guardadas no smartphone poderá diminuir. Por conseguinte, se pretender captar imagens RAW, é aconselhável definir a qualidade de gravação de imagem para **RAW** + L.

F.Pn-6 Prioridade tom de destaque

0: Desativar

1: Ativar

Melhora o detalhe do destaque. O intervalo dinâmico é expandido desde os destaques standard 18% cinzentos até aos destaques claros.

A gradação entre os cinzentos e os destaques torna-se mais suave.



- Com a definição 1, Auto Lighting Optimizer (Otimizar Luz Automática) (p.123) é automaticamente especificado para **[Desativar]** e não pode alterar a definição.
- Com a definição 1, o ruído (imagem granulada, faixas, etc.) pode ser ligeiramente mais visível do que com a definição 0.



Com a definição 1, o intervalo de definição de ISO é de ISO 200 - ISO 6400. Além disso, o ícone <D+> aparece no LCD e no visor para indicar que a opção prioridade tom de destaque está ativada.

F.Pn III: Focagem automática/Avanço

F.Pn-7 Emissão da luz auxiliar AF

Ativa ou desativa a luz auxiliar AF do flash integrado ou a luz auxiliar do Speedlite EOS dedicado externo.

0: Ativar

A luz auxiliar AF é emitida quando necessário.

1: Desativar

A luz auxiliar AF não é emitida. Isto impede a luz auxiliar AF de perturbar outras pessoas.

2: Ativar só o flash externo

Se houver um Speedlite externo instalado, este vai emitir a luz auxiliar AF sempre que for necessário. O flash incorporado da câmara não emite a luz auxiliar AF.

3: Só luz auxiliar AF IV

Se houver um Speedlite externo instalado, só será emitida a luz auxiliar AF de infravermelhos. Isto impede qualquer Speedlite que utilize vários flashes intermitentes (como o flash incorporado) de emitir a luz auxiliar AF.

Com um Speedlite da série EX equipado com uma luz LED, a luz LED não se acende automaticamente para auxiliar a focagem automática.

 Se definir a Função Personalizada [**Emissão da luz auxiliar AF**] de um Speedlite externo para [**Desativar**], o Speedlite não emite a luz auxiliar AF, mesmo que defina a F.Pn-7 da câmara para 0, 2 ou 3.

F.Pn IV: Operação/Outros

F.Pn-8 Botão bloqueio AE/Obturador

0: AF/Bloqueio AE

1: Bloqueio AE/AF

Esta função é útil quando pretende fazer a focagem e a medição separadamente. Carregue no botão <✳> para fazer a focagem automática e depois carregue no botão do obturador até meio para aplicar o bloqueio AE.

2: AF/Bloqueio AF, sem bloqueio AE

Durante o modo AI Servo AF, pode carregar no botão <✳> para interromper a operação AF por momentos. Isto impede que a focagem automática seja efetuada quando um obstáculo se atravessa entre a câmara e o motivo. A exposição é definida no momento em que tira a fotografia.

3: AE/AF, sem bloqueio AE

Esta função é útil para motivos que se movem e param repetidamente. No modo AI Servo AF, carregue no botão <✳> para iniciar ou interromper a operação AI Servo AF. A exposição é definida no momento em que tira a fotografia. Assim, pode definir a sua câmara para que a focagem e a exposição ideais possam ser obtidas e aguardar pelo momento decisivo.



Durante o disparo no modo Visualização Direta

- Com a definição 1 ou 3, carregue no botão <✳> para One-Shot AF.
- Com a definição 0 ou 2, carregue no botão do obturador até meio para One-Shot AF.

F.Pn-9 Atribuir botão SET

Pode atribuir a função mais utilizada a <SET>. Quando a câmara estiver pronta para fotografar, carregue no botão <SET> para visualizar o respetivo ecrã da definição de funções.

0: Normal (desativada)**1: Qualidade da imagem**

É apresentado o ecrã de definição de qualidade de imagem. Selecione a qualidade de gravação de imagem pretendida e carregue em <SET>.

2: Compensação da exposição do flash

Aparece o ecrã de definição de compensação da exposição do flash. Defina o valor de ajuste e carregue em <SET>.

3: Monitor LCD On/Off

Pode ligar ou desligar o LCD.

4: Pré-visualização de profundidade de campo

A objetiva para na abertura que foi definida e pode verificar a profundidade de campo (intervalo de focagem aceitável) no visor ou na imagem no modo Visualização Direta.

F.Pn-10 Função do botão do flash**0: Elevar o flash incorporado****1: Velocidade ISO**

Aparece o ecrã de definição da velocidade ISO. Carregue nas teclas <◀> <▶> ou rode o seletor <☀> para alterar a velocidade ISO. Também pode definir a velocidade ISO olhando para o visor.

F.Pn-11 Visualizar LCD quando ON**0: Visualizar**

Quando liga a câmara, aparecem as definições de disparo (p.54).

1: Reter estado OFF

Se carregou no botão <DISP.> e se desligou a câmara com o LCD desligado, as definições de funções de disparo não aparecem quando voltar a ligar a câmara. Isto ajuda a poupar bateria. As operações do menu e a reprodução de imagens estarão disponíveis como habitualmente.

Se carregar no botão <DISP.> para aceder às definições de funções de disparo e depois desligar a câmara, as definições de disparo aparecem quando voltar a ligar a câmara.

MENU Registrar o Meu Menu ☆

No separador O Meu Menu, pode gravar até seis opções de menu e Funções Personalizadas cujas definições altera com frequência.



1 Seleccione [Definições o Meu Menu].

- No separador [★], seleccione [Definições o Meu Menu] e carregue em <SET>.

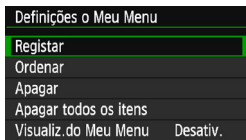

2 Seleccione [Registrar].

- Seleccione [Registrar] e carregue em <SET>.

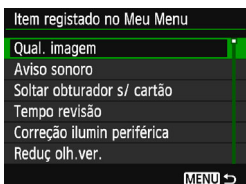

3 Grave os itens pretendidos.

- Seleccione a opção e carregue em <SET>.
- Na caixa de diálogo de confirmação, seleccione [OK] e carregue em <SET> para gravar o item.
- Pode gravar até seis itens.
- Para voltar ao ecrã do passo 2, carregue no botão <MENU>.

Definições O Meu Menu

• Ordenar

Pode alterar a ordem dos itens gravados em O Meu Menu. Seleccione [Ordenar] e escolha o item cuja ordem pretende alterar. Em seguida, carregue em <SET>. Com [↕] visível, carregue nas teclas <▲> <▼> para alterar a ordem e depois carregue em <SET>.

• Apagar e Apagar todos os itens

Pode apagar qualquer um dos itens registados. [Apagar] apaga um item de cada vez e [Apagar todos os itens] apaga todos os itens registados.

• Visualização do Meu Menu

Se definir [Ativar], o separador [★] aparece primeiro quando o ecrã de menu for apresentado.



12

Referência

Este capítulo fornece informações de referência relativas às funções da câmara, aos acessórios do sistema, etc.



Logótipo de Certificação

No separador [**3**], se seleccionar [**Apresent. logo. certificação**] e carregar em <ⓈET>, aparecem alguns dos logótipos das certificações da câmara. Pode encontrar outros logótipos de certificação neste Manual de Instruções, no corpo da câmara e na embalagem da câmara.

Utilizar uma Tomada de Parede

Pode fornecer alimentação à câmara com uma tomada de parede utilizando o acoplador CC DR-E10 e o Transformador de Corrente Compacto CA-PS700 (ambos vendidos em separado).

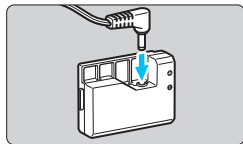

1 Ligue o acoplador CC.

- Ligue a ficha do cabo CC ao acoplador CC.

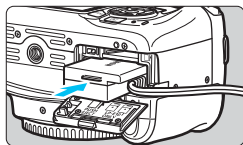

2 Introduza o acoplador CC.

- Abra a tampa e introduza o acoplador CC, até encaixar.

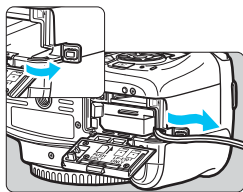

3 Empurre o cabo CC para dentro.

- Abra a tampa do orifício do cabo CC e encaixe o cabo, como se mostra na ilustração.
- Feche a tampa.

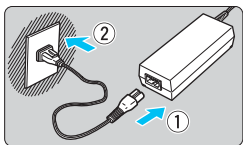

4 Ligue o cabo de alimentação.

- Ligue o cabo de alimentação, como se mostra na ilustração.
- Depois de utilizar a câmara, desligue a ficha de corrente da tomada de parede.

⚠ Não ligue nem desligue o cabo de alimentação quando o interruptor de alimentação da câmara estiver na posição <ON>.

📄 Também é possível utilizar um Kit Transformador AC ACK-E10.

Utilizar um Telecomando

O telecomando RS-60E3 (vendido em separado) inclui um cabo de aprox. 60 cm. Se estiver ligado ao terminal do telecomando da câmara, pode ser pressionado até meio ou totalmente, tal como o botão do obturador.

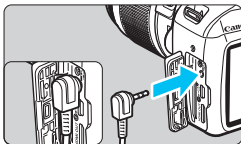

ⓘ Não é possível utilizar o telecomando RC-6, RC-1 e RC-5 (todos os modelos vendidos em separado) com esta câmara.

Utilizar a Tampa da Ocular

Se utilizar o temporizador automático, “bulb” ou um telecomando e não olhar através do visor, a luz dispersa que entrar no visor pode fazer com que a imagem pareça escura. Para evitar que isto aconteça, utilize a tampa da ocular (p.33) instalada na correia da câmara.

Durante o disparo no modo Visualização Direta e a gravação de filmes, não é necessário colocar a tampa da ocular.

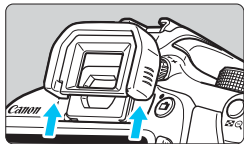

1 Retire a ocular.

- Empurre a parte inferior da ocular para retirá-la.

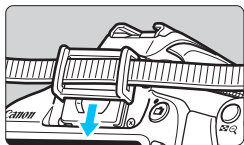

2 Coloque a tampa da ocular.

- Faça deslizar a tampa da ocular para baixo, na direção da respetiva ranhura, para encaixá-la.
- Depois de terminar os disparos, retire a tampa da ocular e coloque a ocular fazendo-a deslizar para baixo, na direção da respetiva ranhura.

Speedlites Externos

Speedlites EOS Dedicados da Série EX

Funciona, basicamente, como um flash incorporado, para uma utilização fácil.

Com um Speedlite da série EX (vendido em separado) instalado na câmara, quase todo o controlo de flash automático é efetuado pela câmara. Ou seja, assemelha-se a um flash com saída de elevada potência instalado externamente, no lugar do flash incorporado.



Para obter instruções detalhadas, consulte o Manual de Instruções do Speedlite da série EX. Esta é uma câmara Tipo A.



Speedlites com montagem na base



Macro Lites

- Com um Speedlite da série EX não compatível com as definições das funções do flash (p.199), só pode especificar **[Comp. exp flash]** e **[Medição E-TTLII]** para **[Def. funções flash externo]**. (A opção **[Sinc. obturador]** também pode ser definida com alguns Speedlites da série EX.)
- Se definir a compensação da exposição do flash com o Speedlite externo, o ícone da compensação da exposição do flash que aparece no LCD da câmara vai mudar de  para .
- Se definir o modo de medição do flash para flash automático TTL com a Função Personalizada do Speedlite, o flash só dispara com uma saída total.

Speedlites da Canon de Séries Diferentes de EX

- Com um Speedlite da série EZ/E/EG/ML/TL definido no modo de flash automático TTL ou A-TTL, o flash só dispara com uma saída total.

Defina o modo de disparo da câmara para <M> (exposição manual) ou <Av> (prioridade de abertura AE) e ajuste a definição de abertura antes de disparar.

- Quando utilizar um Speedlite equipado com o modo de flash manual, dispare com o modo de flash manual.

Utilizar Unidades de Flash de Outras Marcas

Velocidade de Sincronização

A câmara consegue sincronizar com unidades de flash compactas de outras marcas a 1/200 seg. ou velocidades do obturador mais lentas.

Utilize uma velocidade de sincronização inferior a 1/200 seg.

Teste previamente a unidade de flash para se certificar de que está corretamente sincronizada com a câmara.



- Se utilizar a câmara com uma unidade de flash ou acessório de flash dedicado de outra marca de câmaras, esta pode não funcionar corretamente e sofrer uma avaria.
- Não instale uma unidade de flash de alta tensão na base da câmara. Pode não disparar.

Utilizar Cartões Eye-Fi

Com um cartão Eye-Fi disponível no mercado já configurado, pode transferir automaticamente as imagens captadas para um computador ou carregá-las num serviço online através de uma LAN sem fios.

A transferência de imagens é uma função do cartão Eye-Fi. Para saber como configurar e utilizar o cartão Eye-Fi ou como resolver problemas relacionados com a transferência de imagens, consulte o manual de instruções do cartão Eye-Fi ou contacte o fabricante do cartão.

⚠ Não garantimos que a câmara suporte as funções do cartão Eye-Fi (incluindo a transferência sem fios). Caso ocorra algum problema com o cartão Eye-Fi, contacte o fabricante do mesmo. Tenha também em atenção que é necessária uma aprovação para utilizar os cartões Eye-Fi em vários países ou regiões. Sem a aprovação, a utilização do cartão não é permitida. Se não tiver a certeza de que o cartão foi aprovado para ser utilizado na sua zona, contacte o fabricante do mesmo.

1 Insira um cartão Eye-Fi (p.36).



2 Seleccione [Definições Eye-Fi].

- No separador [**1**], seleccione [Definições Eye-Fi] e carregue em <SET>.
- Este menu só aparece quando coloca um cartão Eye-Fi na câmara.

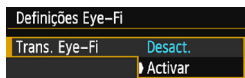

3 Ative a transmissão Eye-Fi.

- Seleccione [Trans. Eye-Fi] e, em seguida, prima <SET>.
- Seleccione [Activar] e carregue em <SET>.
- Se definir [Desact.], a transmissão automática não ocorre, mesmo tendo inserido o cartão Eye-Fi (ícone do estado da transmissão ).



4 Visualize as informações da ligação.

- Seleccione [Info ligação] e carregue em <SET>.

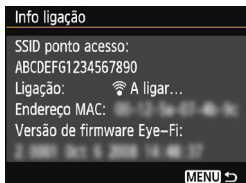

5 Verifique o [SSID ponto acesso:].

- Verifique se aparece um ponto de acesso para [SSID ponto acesso:].
- Pode também verificar o endereço MAC e a versão de firmware do cartão Eye-Fi.
- Carregue no botão <MENU> três vezes para sair do menu.



6 Tire a fotografia.

- ▶ A fotografia é transferida e o ícone <Wi-Fi> passa de cinzento (não ligado) para um dos ícones abaixo.
- Nas imagens transferidas, aparece no visor de informações de disparo (p.232).

Ícone do estado da transmissão

- (Cinzento) **Não ligado** : Não há ligação com o ponto de acesso.
- (A piscar) **A ligar...** : A ligar ao ponto de acesso.
- (Aceso) **Ligado** : Ligação ao ponto de acesso estabelecida.
- (1) **A transferir...** : Transferência da imagem para o ponto de acesso em curso.

⚠ Precauções Durante a Utilização de Cartões Eye-Fi

- Se [⚡3: Wi-Fi/NFC] estiver definido para [Ativar], não é possível executar a transferência de imagens com um cartão Eye-Fi.
- Se "⚠" aparecer, significa que ocorreu um erro durante a recuperação das informações do cartão. Desligue e volte a ligar o interruptor de alimentação da câmara.
- Mesmo que defina [⚡1: Trans. Eye-Fi] para [Desat.], pode continuar a transmitir sinal. Nos hospitais, aeroportos e outros locais onde sejam proibidas transmissões sem fios, retire o cartão Eye-Fi da câmara.
- Se a transferência de imagens não funcionar, verifique o cartão Eye-Fi e as definições do computador. Para obter detalhes, consulte o manual de instruções do cartão.
- Consoante as condições da ligação LAN sem fios, a transferência das imagens pode demorar mais tempo ou pode ser interrompida.
- O cartão Eye-Fi pode ficar quente à medida que transmite.
- A carga da bateria será mais rapidamente consumida.
- Durante a transferência de imagens, a função Desligar auto não funciona.
- Se inserir um cartão LAN sem fios que não seja um cartão Eye-Fi, a opção [⚡1: Definições Eye-Fi] não aparece. Além disso, o ícone do estado da transmissão <Wi-Fi> também não aparece.

Tabela de Disponibilidade de Funções por Modo de Disparo

● : Definido automaticamente ○ : Seleccionável pelo utilizador □ : Não seleccionável/Desativado

Seletor de Modos		Zona Básica								Zona Criativa				M	
		A+	Y	CA	Ⓢ	Ⓜ	Ⓝ	Ⓞ	Ⓟ	P	Tv	Av	M		
Todas as definições de qualidade de imagem seleccionáveis		○	○	○	○	○	○	○	○	○	○	○	○	○	
Velocidade ISO	Definido automaticamente/Auto	●	●	●	●	●	●	●	●	●	○	○	○	○	○
	Definida manualmente										○	○	○	○	○ ^{*1}
	Máxima para Auto										○	○	○	○	
Estilo Imagem	Definido automaticamente/Auto	●	●	●	●	●	●	●	●	○	○	○	○	○	○
	Seleção manual									○	○	○	○	○	○
Disparos de ambiência				○	○	○	○	○	○						
Disparos com base na luz/cena					○	○	○	○							
Tornar o fundo desfocado/nítido				○											
Tonalidade cor									○						
Balanço de brancos	Auto	AWB	AWB	AWB	AWB	AWB	AWB	AWB	w	AWB	○	○	○	○	○
	Predefinido										○	○	○	○	○
	Personalizado										○	○	○	○	○
	Correção/Variação										○	○	○	○	
Auto Lighting Optimizer (Otimizar Luz Automática)		●	●	●	●	●	●	●	●	○	○	○	○	○	○
Correção de iluminação periférica		○	○	○	○	○	○	○	○	○	○	○	○	○	○
Redução de ruído de exposição longa											○	○	○	○	
Redução de ruído de velocidade ISO elevada		●	●	●	●	●	●	●	●	○	○	○	○	○	○
Prioridade tom de destaque											○	○	○	○	○
Espaço de cor	sRGB	●	●	●	●	●	●	●	●	○	○	○	○	○	
	Adobe RGB										○	○	○	○	
Operação AF (Disparo através do visor)	One-Shot AF				●	●	●		●	●	○	○	○	○	○
	AI Servo AF							●			○	○	○	○	○
	AI Focus AF	●	●	●							○	○	○	○	
Operação AF (Disparo no modo Visualização Direta)	One-Shot AF	●	●	●	●	●	●	●	●	●	●	●	●	●	●
	AF □	○	○	○	○	○	○	○	○	○	○	○	○	○	○
Método AF (Disparo no modo Visualização Direta)	AF ㄣ	○	○	○	○	○	○	○	○	○	○	○	○	○	○
	AF Quick	○	○	○	○	○	○	○	○	○	○	○	○	○	○ ^{*2}

*1: A definir apenas para as exposições manuais.

*2: Se for utilizado durante a gravação de filmes, muda para <AF □>.

Seletor de Modos		Zona Básica								Zona Criativa				AFQuick
		A+	☒	CA	☒	☒	☒	☒	☒	P	Tv	Av	M	
AF	Seleção de ponto AF									○	○	○	○	AFQuick
	Luz auxiliar AF	●		●	●	*3	●	*4	●	●	○	○	○	○
Modo de medição	Medição matricial	●	●	●	●	●	●	●	●	○	○	○	○	
	Seleção do modo de medição									○	○	○	○	
Exposição	Mudança de programa									○				
	Compensação de exposição									○	○	○		○*6
	AEB									○	○	○	○	
	Bloqueio AE									○	○	○		○*6
	Pré-visualização de profundidade de campo									○ (F.Pn-9-4)				
Avanço/ temporizador auto- mático	Disparo único	○	○	○		○	○		○	○	○	○	○	
	Disparo contínuo			○	○			○		○	○	○	○	
	☒ (10 seg.)	○	○	○	○	○	○	○	○	○	○	○	○	
	☒ (2 seg.)									○	○	○	○	
	☒ (Contínuo)	○	○	○	○	○	○	○	○	○	○	○	○	
Flash incorporado	Auto flash	●		○	●		●		●					
	Flash ligado (Dispara sempre)			○					○		○	○	○	
	Flash desligado		●	○		●		●	○		○	○	○	●
	Redução do efeito de olhos vermelhos	○		○	○		○		○	○	○	○	○	
	Bloqueio FE									○	○	○	○	
	Compensação da exposição do flash										○	○	○	
Flash externo	Definições de funções									○	○	○	○	
	Definições das Funções Personalizadas									○	○	○	○	
Disparo no modo Visualização Direta		○	○	○	○	○	○	○	○	○	○	○	○	
Rácio de aspeto*5										○	○	○	○	
Controlo Rápido		○	○	○	○	○	○	○	○	○	○	○	○	○
Guia de funcionalidades		○	○	○	○	○	○	○	○	○	○	○	○	○

*3: Se for utilizado um Speedlite externo, este vai emitir a luz auxiliar AF sempre que for necessário.

*4: Se, durante o disparo no modo Visualização Direta, o método AF for <AFQuick>, o Speedlite externo vai emitir a luz auxiliar AF, sempre que for necessário.

*5: A definir apenas durante o disparo no modo Visualização Direta.

*6: A definir apenas para as exposições automáticas.

Mapa do Sistema

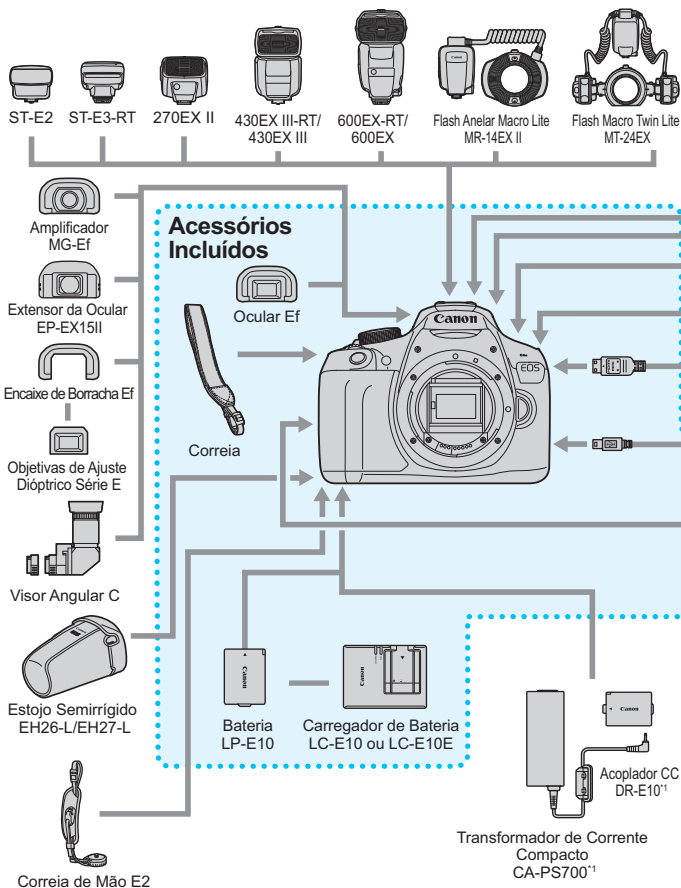

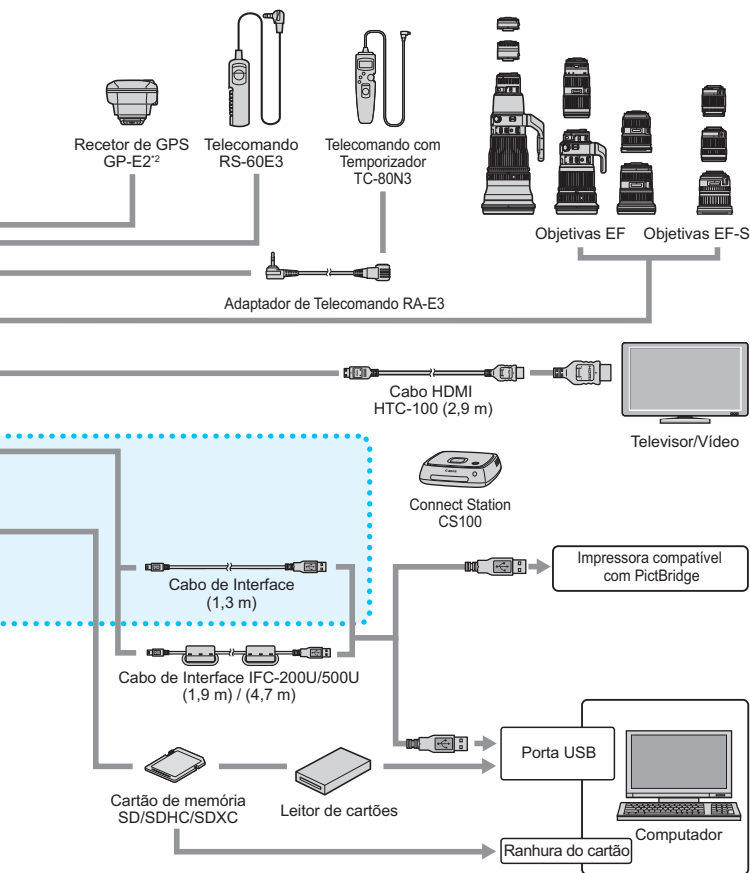

*1: Também é possível utilizar um Kit Transformador AC ACK-E10.

*2: Quando utilizar o GP-E2 com esta câmara, ligue-o à câmara utilizando o cabo fornecido com o próprio GP-E2.







* Todos os comprimentos de cabos apresentados são valores aproximados.

MENU Definições de Menu









Disparo Através do Visor e Disparo no Modo Visualização Direta

Fotografia 1 (Vermelho)

Página

Qualidade da imagem	 L /  L /  M /  M /  S1 /  S1 / S2 / S3 / RAW +  L / RAW	88
Aviso sonoro	Ativar / Desativar	184
Soltar obturador s/ cartão	Ativar / Desativar	184
Tempo revisão	Off / 2 seg. / 4 seg. / 8 seg. / Fixar imagem	184
Correção de iluminação periférica	Ativar / Desativar	124
Redução do efeito de olhos vermelhos	Desativar / Ativar	106
Controlo do flash	Disparo flash / Def. funções flash interno / Def. funções flash externo / Def. F. Pn flash externo / Limpar def. F. Pn flash ext.	198

Fotografia 2 (Vermelho)

Compensação de exposição/AEB	Incrementos de 1/3 pontos ou de 1/2 pontos, ± 5 pontos (AEB: ± 2 pontos)	118
Auto Lighting Optimizer (Otimizar Luz Automática)	Desativar / Baixa / Standard / Alta	123
Modo de medição	Medição matricial / Medição parcial / Medição ponderada com predominância ao centro	115
Balanço de Brancos Personalizado	Definição manual do balanço de brancos	133
WB Shift/Bkt.	Correção WB: Correção de balanço de brancos Definição BKT: Variação de balanço de brancos	135 136
Espaço de cor	sRGB / Adobe RGB	137
Estilo Imagem	 Auto /  Standard /  Retrato /  Paisagem /  Neutro /  Fiel /  Monocromát. /  Utilizador 1-3	95 126 129



 As opções de menu sombreadas não aparecem nos modos da Zona Básica.

 **Fotografia 3 (Vermelho)**

Página

Dados de sujidade a eliminar	Obtém dados para apagar manchas de poeira	202
ISO auto	Máx.: 400 / Máx.: 800 / Máx.: 1600 / Máx.: 3200 / Máx.: 6400	94

 **Fotografia 4* (Vermelho)**

Disparo no modo Visualização Direta	Ativar / Desativar	141
Método AF	FlexiZone - Single /  Modo dir. / Modo rápido	148
Visualização de grelha	Off / Grelha 1  / Grelha 2 	145
Rácio de aspeto	3:2 / 4:3 / 16:9 / 1:1	146
Temporizador de medição	4 seg. / 8 seg. / 16 seg. / 30 seg. / 1 min. / 10 min. / 30 min.	147

* Nos modos da Zona Básica, estas opções de menu aparecem no separador [2].

 **Reprodução 1 (Azul)**



Proteger imagens	Proteger imagens	228
Rodar imagem	Rodar imagens	211
Apagar imagens	Apagar imagens	230
Ordem de impressão	Especificar imagens a imprimir (DPOF)	251
Configurar livro foto	Especificar imagens para um livro de fotografias	255
Filtros criativos	P/B granulado / Foco suave / Efeito Olho de Peixe / Efeito de câmara de brincar / Efeito de miniatura	236
Redimensionar	Diminuir a contagem de pixels da imagem JPEG	239

▶ Reprodução 2 (Azul)

Página

Histograma	Brilho / RGB	234
Saltar imag. c/ 	1 imagem / 10 imagens / 100 imag. / Data / Pasta / Filmes / Fotos / Classificação	209
Apresentação de slides	Descrição da reprodução / Tempo reprod. / Repetir / Efeito transição / Música de fundo	222
Classificação	[OFF] / [•] / [◀] / [▶] / o / [⊗]	212

☛ Configuração 1 (Amarelo)

Desligar auto	30 seg. / 1 min. / 2 min. / 4 min. / 8 min. / 15 min. / Desativar	185
Rotação auto	  On /  On / Off	192
Formatar cartão	Inicializar e apagar dados do cartão	52
Número de ficheiro	Contínua / Reinic. auto / Rein. manual	188
Selecionar pasta	Criar e selecionar uma pasta	186
Cor do ecrã	Selecionar a cor do ecrã das definições de disparo	197
Definições Eye-Fi	Apresentada se tiver inserido um cartão Eye-Fi disponível no mercado	274

☛ Configuração 2 (Amarelo)

Brilho do LCD	Ajustar o brilho (sete níveis)	185
Botão desligar/ligar LCD	Botão do obturador / Obt./DISP / Perman. lig.	197
Data/Hora/Zona	Data (ano, mês, dia) / Hora (hora, min., seg.) / Horário de verão / Fuso horário	41
Idioma 	Selecionar o idioma da interface	43
Limpeza manual	Limpar o sensor de imagem manualmente	204
Guia de funcionalidades	Ativar / Desativar	55
Def. dispositivo GPS	Definições disponíveis quando o Recetor de GPS GP-E2 (vendido em separado) estiver instalado	283

☛ Configuração 3 (Amarelo)

Página

Wi-Fi/NFC	Desativar / Ativar	-*
	Permitir ligações NFC	
Função Wi-Fi	Transferir imagens entre câmaras / Ligar a smartphone / Imprimir de impressora Wi-Fi / Carregar para serviço Web	-*
Apresentação de logótipos de certificação	Apresenta alguns dos logótipos das certificações da câmara	269
Funções personalizadas(F.Pn)	Personalizar as funções da câmara conforme desejado	258
Informação de copyright	Mostrar informação de copyright / Introduzir nome do autor / Introduzir detalhes de copyright / Apagar informação de copyright	190
Limpar definições	Limpar todas def. da câmara / Limp.todas funç.person (F.Pn)	194
Versão de firmware	Para atualizar o firmware	-

* Para obter detalhes, consulte o Manual de Instruções da Função Sem Fios.

★ O Meu Menu (Verde)

Definições o Meu Menu	Gravar as opções de menu mais utilizadas e Funções Personalizadas	267
------------------------------	---	-----

- Quando utilizar a função Wi-Fi, certifique-se de que verifica os países e regiões de utilização e utilize-a de acordo com as leis e regulamentos do país ou região.
- Se a câmara estiver ligada a um computador, a uma impressora, a um recetor de GPS, a um televisor ou outro dispositivo através de um cabo, não é possível definir [Wi-Fi/NFC]. Se [Wi-Fi/NFC] estiver definido para [Ativar], não pode ligar a câmara aos dispositivos mencionados acima, com um cabo.



⚠ Precauções Durante a Utilização do Recetor de GPS GP-E2 (vendido em separado)

- Verifique se o seu país ou área permite a utilização de GPS e cumpra a legislação vigente.
- Quando utilizar o GP-E2 com a câmara, ligue-o à câmara utilizando o cabo fornecido com o GP-E2. Se não utilizar o cabo fornecido, as informações geográficas não são anexadas à imagem enquanto está a fotografar.
- Certas funções do GP-E2 não funcionam com esta câmara. Tenha em atenção o seguinte:
 - A direção de captação de imagens não é gravada. (Não é possível utilizar a bússola digital.)
 - Quando se começa a gravar um filme, as informações geográficas podem ser anexadas ao mesmo. No entanto, a localização não é apresentada no Map Utility (software EOS). Verifique a localização com a câmara.









Gravação de Filmes

Filme 1 (Vermelho)

Página









Exposiç. filme	Auto / Manual	176
Método AF	FlexiZone - Single /  Modo dir. / Modo rápido	176
AF com botão do obturador durante a gravação do filme	Desativar / Ativar	176
 Botão do obturador/ Botão de bloqueio AE	AF/Bloqueio AE / Bloqueio AE/AF / AF/Bloqueio AF, sem bloqueio AE / AE/AF, sem bloqueio AE	177
 Prioridade tom de destaque	Desativar / Ativar	177

Filme 2 (Vermelho)











Tamanho de gravação de filme	1920x1080 ( /  / ) / 1280x720 ( / ) / 640x480 ( / )	168
Gravação de som	Gravação de som: Auto / Manual / Desativar	178
	Nível de gravação	
	Filtro de vento: Desativar/Ativar	
Temporizador de medição	4 seg. / 8 seg. / 16 seg. / 30 seg. / 1 min. / 10 min. / 30 min.	179
Visualização de grelha	Off / Grelha 1  / Grelha 2 	179
Vídeo instantâneo	Desativar / Filme de 2 seg. / Filme de 4 seg. / Filme de 8 seg.	170
Sistema de vídeo	NTSC / PAL	179

 Filme 3 (Vermelho)

Página

Compensação exposição	Incrementos de 1/3 pontos, ± 3 pontos	180
Auto Lighting Optimizer (Otimizar Luz Automática)	Desativar / Baixa / Normal / Alta	180
Balanço de Brancos Personalizado	Definição manual do balanço de brancos	180
Estilo Imagem	 Auto /  Standard /  Retrato /  Paisagem /  Neutro /  Fiel /  Monocromát. /  Utilizador 1-3	180

Menus para o Modo de Gravação de Filmes

- Os separadores [, ] e [] só aparecem no modo de gravação de filmes.
- Os separadores [, , ] e [] não aparecem.
- Os seguintes itens de menu não aparecem:
 - []: Redução do efeito de olhos vermelhos, Controlo do flash
 - []: Cor do ecrã
 - []: Botão desligar/ligar LCD, Limpeza manual
 - []: Apresentação de logótipos de certificação, Funções personalizadas (F.Pn), Informação de copyright, Limpar definições, Versão de firmware

Manual de Resolução de Problemas

Se ocorrer um problema com a câmara, consulte este Manual de Resolução de Problemas primeiro. Se não resolver o problema utilizando este Manual de Resolução de Problemas, contacte o seu distribuidor ou o Centro de Assistência da Canon mais próximo.

Problemas Relacionados com a Alimentação

A bateria não recarrega.

- Utilize apenas uma Bateria LP-E10 genuína da Canon.

A luz do carregador de bateria está a piscar.

- Se ocorrer um problema com o carregador de bateria, o circuito de proteção para a operação de carregamento e a lâmpada de carga pisca a laranja. Se isso acontecer, desligue a ficha de corrente do carregador da tomada e retire a bateria. Coloque a bateria novamente no carregador e aguarde uns minutos antes de ligar novamente o carregador à tomada de corrente. Se o problema persistir, contacte o seu distribuidor ou o Centro de Assistência da Canon mais próximo.

A câmara não funciona com o interruptor de alimentação na posição <ON>.

- Verifique se a bateria está colocada corretamente na câmara (p.36).
- Certifique-se de que a tampa do compartimento do cartão/da bateria está fechada (p.36).
- Recarregue a bateria (p.34).
- Carregue no botão <DISP.> (p.54).

A luz de acesso continua acesa ou a piscar, mesmo depois de colocar o interruptor de alimentação na posição <OFF>.

- Se desligar a câmara enquanto estiver a gravar uma imagem no cartão, a luz de acesso continua a acender/piscar durante alguns segundos. Quando a gravação de imagens estiver concluída, a câmara desliga-se automaticamente.

A bateria gasta-se rapidamente.

- Utilize uma bateria totalmente carregada (p.34).
- O desempenho da bateria recarregável diminui após utilizações repetidas. Adquira uma nova.
- O número estimado de disparos diminui se executar qualquer uma das seguintes operações:
 - Carregar no botão do obturador até meio durante muito tempo.
 - Ativar frequentemente a função AF sem tirar fotografias.
 - Utilizar objetivas com Image Stabilizer (Estabilizador de Imagem).
 - Utilizar muitas vezes o LCD.
 - Continuar o disparo no modo Visualização Direta ou a gravação de filmes durante muito tempo.
 - A função de comunicação do cartão Eye-Fi está ativada.

A câmara desliga-se sozinha.

- A opção Desligar auto está ativada. Se não quiser ativar a opção Desligar auto, defina [**☛1: Desligar auto**] para [**Desativar**] (p.185).
- Mesmo que defina [**☛1: Desligar auto**] para [**Desativar**], o LCD continua a desligar-se depois de um período de inatividade de aprox. 30 minutos. (A câmara não se desliga.) Carregue no botão <DISP.> para ligar o LCD.

Problemas Relacionados com a Captação de Imagens

A objetiva não encaixa.

- Não pode utilizar a câmara com objetivas EF-M (p.44).

Não é possível captar nem gravar imagens.

- Verifique se o cartão está corretamente introduzido (p.36).
- Desloque a patilha de proteção contra gravação do cartão para a posição Write/Erase (p.36).
- Se o cartão estiver cheio, substitua-o ou apague imagens desnecessárias para libertar espaço (p.36, 230).
- Se tentar focar no modo One-Shot AF e o indicador de focagem <●> no visor piscar, não é possível tirar fotografias. Carregue novamente no botão do obturador até meio para voltar a focar automaticamente ou faça a focagem manualmente (p.47, 101).

Não é possível utilizar o cartão.

- Se aparecer uma mensagem de erro relacionada com o cartão, consulte a página 38 ou 298.

A imagem está desfocada.

- Coloque o interruptor de modo da focagem da objetiva na posição <AF> (p.44).
- Carregue no botão do obturador cuidadosamente para evitar a vibração da câmara (p.46-47).
- Se a objetiva tiver um Image Stabilizer (Estabilizador de Imagem), coloque o interruptor IS na posição <ON>.
- Em más condições de iluminação, a velocidade do obturador pode ficar lenta. Utilize uma velocidade do obturador mais rápida (p.108), defina uma velocidade ISO mais elevada (p.92), utilize o flash (p.104) ou utilize um tripé.

Não é possível bloquear a focagem e recompôr a fotografia.

- Defina a operação AF para One-Shot AF. O bloqueio de focagem não é possível no modo AI Servo AF ou quando o servo está ativado no modo AI Focus AF (p.97).

Aparecem riscas horizontais, ou a exposição ou a tonalidade da cor parecem estranhas.

- Riscas horizontais (ruído) ou exposições irregulares podem ser provocadas por luz fluorescente, luzes LED, ou outras fontes de iluminação durante o disparo através do visor ou no modo Visualização direta. Além disso, a exposição ou a tonalidade da cor podem não resultar corretamente. Uma velocidade do obturador lenta pode resolver o problema.

Não é possível obter a exposição ou esta é irregular.

- Durante o disparo através do visor ou no modo Visualização Direta, se utilizar uma objetiva TS-E (que não seja a TS-E17mm f/4L nem a TS-E24mm f/3.5L II) e desviá-la ou incliná-la, ou se utilizar um Tubo Extensor, pode não conseguir obter a exposição padrão ou pode obter uma exposição irregular.

A velocidade de disparos contínuos é lenta.

- Consoante o tipo de objetiva, a velocidade do obturador, da abertura, das condições do motivo, do brilho, etc., a velocidade de disparo contínuo pode diminuir ligeiramente.

A sequência máxima de disparos durante o disparo contínuo é menor.

- Em [**43: Funções personalizadas(F.Pn)**], defina [**5: Red.ruído veloc. ISO elevado**] para [**0: Normal**], [**1: Baixo**] ou [**3: Desativar**]. Se estiver definido para [**2: Forte**], a sequência máxima de disparos durante o disparo contínuo diminui significativamente (p.263).
- Durante a variação WB, a sequência máxima de disparos para os disparos contínuos diminui (p.136).
- Se fotografar um motivo muito pormenorizado, como um relvado, o tamanho do ficheiro será maior e a sequência máxima de disparos real poderá ser inferior à mencionada na página 89.

Não é possível definir ISO 100.

- Em [**F3: Funções personalizadas(F.Pn)**], se a opção [**6: Prioridade tom de destaque**] estiver definida para [**1: Ativar**], não é possível definir ISO 100. Se a opção [**0: Desativar**] for definida, é possível definir ISO 100 (p.263). Isto também se aplica à gravação de filmes (p.177).

Não pode definir a velocidade ISO [H] (equivalente a ISO 12800).

- Em [**F3: Funções personalizadas(F.Pn)**], se a opção [**6: Prioridade tom de destaque**] estiver definida para [**1: Ativar**], a velocidade ISO [**H**] (equivalente a ISO 12800) não pode ser selecionada, mesmo se a opção [**2: Expansão ISO**] estiver definida para [**1: On**]. Se a opção [**0: Desativar**] for definida para [**6: Prioridade tom de destaque**], é possível definir [**H**] (p.263).

A opção Auto Lighting Optimizer (Otimizar Luz Automática) não pode ser definida.

- Em [**F3: Funções personalizadas(F.Pn)**], se a opção [**6: Prioridade tom de destaque**] estiver definida para [**1: Ativar**], não é possível definir Auto Lighting Optimizer (Otimizar Luz Automática). Se a opção [**0: Desativar**] for definida, é possível definir Auto Lighting Optimizer (Otimizar Luz Automática) (p.263).

Mesmo que defina uma compensação da exposição reduzida, a imagem parece clara.

- Defina [**2: Auto Lighting Optimizer/2:Otimizar Luz Automática**] para [**Desativar**]. Se [**Baixo**], [**Normal**] ou [**Alto**] estiver definida, mesmo que defina uma compensação da exposição ou compensação da exposição do flash reduzida, a imagem pode sair clara (p.123).

Quando utilizo o modo <Av> com o flash, a velocidade do obturador torna-se lenta.

- Se fotografar cenas noturnas com fundo escuro, a velocidade do obturador torna-se lenta automaticamente (disparo com sincronização lenta), para que tanto o motivo como o fundo fiquem com uma exposição adequada. Para evitar uma velocidade do obturador lenta, em [**F3: Funções personalizadas(F.Pn)**], defina [**3: Veloc.sinc.flash no modo Av**] para [**1: 1/200-1/60seg. auto**] ou [**2: 1/200seg. (fixo)**] (p.261).

O flash incorporado levanta-se sozinho.

- Nos modos de disparo (<A+> <CA> <S> <M> <E>) cuja predefinição é <A> (disparo automático do flash incorporado), o flash incorporado levanta-se automaticamente sempre que for necessário.

O flash incorporado não dispara.

- Se utilizar o flash incorporado com demasiada frequência num curto período de tempo, o flash pode deixar de disparar durante algum tempo para proteger a unidade emissora de luz.

O flash externo dispara sempre com uma saída total.

- Se utilizar uma unidade de flash que não seja um Speedlite da série EX, o flash dispara sempre com uma saída total (p.273).
- Em [**1: Controlo do flash**], se a opção [**Modo de medição do flash**] em [**Def. F. Pn flash externo**] estiver definida para [**TTL**], o flash dispara sempre com uma saída total (p.201).

Não é possível definir a compensação da exposição do flash para o Speedlite externo.

- Se a compensação da exposição do flash tiver sido definida com o Speedlite externo, não pode especificá-la com a câmara. Se a compensação da exposição do flash do Speedlite externo for cancelada (definida para 0), pode especificá-la com a câmara.

Não é possível definir a sincronização a alta velocidade no modo <Av>.

- Em [**F3: Funções personalizadas(F.Pn)**], defina [**3: Veloc.sinc.flash no modo Av**] para [**0: Auto**] (p.261).

A câmara emite um ruído quando é agitada.

- O mecanismo de elevação do flash incorporado move-se ligeiramente. Isto é normal e não se trata de uma avaria.

Durante o disparo no modo Visualização Direta, o obturador emite dois sons de disparo.

- Se utilizar o flash, o obturador vai emitir dois sons de cada vez que disparar (p.141).

Durante o disparo no modo Visualização Direta, aparece um ícone branco <☐> ou vermelho <☑>.

- Esse ícone indica que a temperatura interna da câmara é elevada. Se aparecer o ícone branco <☐>, a qualidade de imagem das fotografias pode ser afetada. Se aparecer o ícone vermelho <☑>, significa que o disparo no modo Visualização Direta vai ser interrompido automaticamente em breve (p.157).

Durante a gravação de filmes, aparece um ícone vermelho ☑.

- Esse ícone indica que a temperatura interna da câmara é elevada. Se aparecer o ícone vermelho <☑>, significa que a gravação de filmes vai ser interrompida automaticamente em breve (p.181).

A gravação de filmes para sozinha.

- Se a velocidade de gravação do cartão for lenta, a gravação de filmes pode parar automaticamente. Utilize um cartão com uma velocidade SD Class 6 "CLASS 6" ou superior. Para saber a velocidade de leitura/gravação do cartão, consulte o Web site do fabricante do cartão, etc.
- Se o tamanho de ficheiro de um clip de vídeo atingir os 4 GB ou a gravação atingir os 29 min. e 59 seg., a gravação do filme para automaticamente.

A velocidade ISO não pode ser definida na gravação de filmes.

- Se a opção [**1: Exposic. filme**] estiver definida para [**Auto**], a velocidade ISO é definida automaticamente. Se estiver definida para [**Manual**], pode definir a velocidade ISO manualmente (p.162).

A exposição muda durante a gravação de filmes.

- Se alterar a velocidade do obturador ou da abertura durante a gravação de filmes, as alterações na exposição podem ficar gravadas.
- Utilizar o zoom durante a gravação de filmes pode provocar alterações na exposição, independentemente de alterar ou não a abertura máxima da objetiva. Consequentemente, as alterações na exposição podem ficar gravadas.

O motivo parece distorcido durante a gravação de filmes.

- Se mover a câmara para a esquerda ou para a direita rapidamente (movimento panorâmico a alta velocidade) ou gravar um motivo em movimento, a imagem pode parecer distorcida.

A imagem estremece ou aparecem riscas horizontais durante a gravação de filmes.

- Estremecimento, riscas horizontais (ruído) ou exposições irregulares podem ser provocados por luz fluorescente, luz LED ou outras fontes de iluminação durante a gravação de filmes. Além disso, também podem ser gravadas alterações na exposição (brilho) ou na tonalidade de cor. Com as exposições manuais, uma velocidade do obturador lenta pode resolver o problema.

Funções Sem Fios

Não é possível definir Wi-Fi.

- Se a câmara estiver ligada a um computador, uma impressora, um recetor de GPS, um televisor ou a outro dispositivo com um cabo, não é possível definir Wi-Fi ([**3: Wi-Fi/NFC**] aparece a cinzento). Desligue o cabo antes de alterar qualquer definição.
- Consulte o Manual de Instruções da Função Sem Fios.

Problemas de Visualização

O ecrã de menu mostra menos separadores e opções.

- Nos modos da Zona Básica e no modo de gravação de filmes, alguns separadores e opções de menu não aparecem. Defina o modo de disparo para um modo da Zona Criativa (p.50).

O primeiro carácter do nome do ficheiro é um carácter de sublinhado (“_”).

- Defina o espaço de cor para sRGB. Se Adobe RGB estiver definido, o primeiro carácter será um carácter de sublinhado (p.137).

O nome do ficheiro começa com “MVI_”.

- É um ficheiro de vídeo (p.189).

A numeração de ficheiros não começa por 0001.

- Se já existirem imagens gravadas no cartão, o número da imagem pode não começar por 0001 (p.188).

A indicação de data e hora de disparo não está correta.

- Verifique se definiu a data e a hora corretas (p.41).
- Verifique o fuso horário e o horário de verão (p.41).

A data e a hora não aparecem na fotografia.

- A data e a hora de disparo não aparecem na fotografia. Em vez disso, a data e a hora são gravadas nos dados de imagem como informações de disparo. Quando imprimir, pode imprimir a data e a hora na fotografia utilizando a data e a hora gravadas nas informações de disparo (p.247).

[###] aparece.

- Se o número de imagens gravadas no cartão ultrapassar o número máximo de imagens que a câmara pode apresentar, aparece [###] (p.213).

O LCD não mostra uma imagem nítida.

- Se o LCD estiver sujo, utilize um pano macio para limpá-lo.
- A temperaturas baixas ou elevadas, as indicações no LCD podem parecer lentas ou este pode parecer escuro. Quando estiver à temperatura ambiente, o LCD volta ao normal.

[Definições Eye-Fi] não aparece.

- [Definições Eye-Fi] só aparece se o cartão Eye-Fi estiver inserido na câmara. Se a patilha de proteção contra gravação do cartão Eye-Fi estiver colocada na posição LOCK, não conseguirá ver o estado de ligação do cartão nem desativar a transmissão Eye-Fi (p.274).

Problemas Relacionados com a Reprodução**Parte da imagem pisca a preto.**

- É o alerta destaque (p.234). Áreas com excesso de exposição com perda de detalhes nas áreas claras piscarão.

Não é possível apagar a imagem.

- Se a imagem tiver sido protegida, não pode apagá-la (p.228).

O filme não pode ser reproduzido.

- Não é possível utilizar a câmara para reproduzir filmes editados com um computador.

Ouve-se o som de funcionamento da câmara quando o filme é reproduzido.

- Se utilizar os seletores ou a objetiva da câmara durante a gravação de filmes, o som da operação também é gravado.

O filme tem pequenas paragens.

- Durante a gravação de filmes com exposição automática, se houver uma mudança drástica no nível de exposição, a gravação é interrompida momentaneamente até o brilho estabilizar. Nesses casos, grave filmes com exposição manual (p.162).

Não consigo ligar a câmara ao meu televisor.

- Para ligar a câmara a um televisor, é necessário um cabo HDMI (vendido em separado). Recomenda-se a utilização do Cabo HDMI HTC-100 (vendido em separado) (p.226).
- Verifique também se o seu televisor tem um terminal HDMI IN. Se o televisor não tiver um terminal HDMI IN e tiver apenas uma tomada A/V IN, não é possível ligar a câmara.

Sem imagem no televisor.

- Verifique se a ficha do cabo HDMI está introduzida na totalidade (p.226).
- Se a opção [**Wi-Fi/NFC**] estiver definida para [**Ativar**], não é possível ligar a câmara a um televisor. Defina [**Wi-Fi/NFC**] para [**Desativar**] e ligue novamente a câmara ao televisor com um cabo HDMI.

O meu leitor de cartões não reconhece o cartão.

- Consoante o leitor de cartões e o SO do computador, os cartões SDXC podem não ser reconhecidos corretamente. Nesse caso, ligue a câmara ao computador com o cabo de interface e depois transfira as imagens para o computador utilizando o EOS Utility (software EOS, p.314).

Não é possível redimensionar a imagem.

- Não é possível redimensionar imagens JPEG **S3** e RAW com a câmara (p.239).

Problemas Relacionados com a Impressão

Não consigo ligar a câmara à minha impressora.

- Se a opção [**3: Wi-Fi/NFC**] estiver definida para [**Ativar**], não é possível ligar a câmara a uma impressora. Defina [**Wi-Fi/NFC**] para [**Desativar**] e volte a ligar a câmara à impressora com um cabo de interface.

Existem menos efeitos de impressão do que os listados no manual de instruções.

- O conteúdo apresentado no ecrã varia consoante a impressora. Este manual de instruções lista todos os efeitos de impressão disponíveis (p.246).

Problemas Relacionados com a Ligação a um Computador

Não consigo transferir imagens para um computador.

- Instale o software EOS no computador (p.315).
- Se a opção [**3: Wi-Fi/NFC**] estiver definida para [**Ativar**], não é possível ligar a câmara a um computador. Defina [**Wi-Fi/NFC**] para [**Desativar**] e volte a ligar a câmara ao computador com um cabo de interface.

Códigos de Erro

Número do erro

Se ocorrer um problema com a câmara, aparece uma mensagem de erro. Siga as instruções no ecrã.

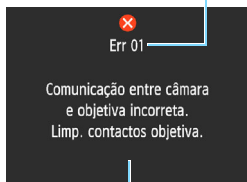

Causa e medidas preventivas

Número	Mensagem de Erro e Solução
01	Comunicação entre câmara e objetiva incorreta. Limp. contactos objetiva. → Limpe os contactos elétricos da câmara e da objetiva ou utilize uma objetiva da Canon (p.25, 26).
02	Cartão não pode ser acedido. Reinsere/mudar cartão ou formatar cartão com a câmara. → Retire e volte a inserir o cartão, substitua-o ou formate-o (p.36, 52).
04	As imagens não podem ser guardadas porque o cartão está cheio. Deverá substituir o cartão. → Substitua o cartão, apague imagens desnecessárias ou formate-o (p.36, 52, 230).
05	O flash incorporado não pôde ser elevado. Desligar e ligar a câmara novamente. → Utilize o interruptor de alimentação (p.39).
10, 20 30, 40 50, 60 70, 80 99	Um erro impediu o disparo. Desligar e ligar a câmara novamente ou reinstale a bateria. → Utilize o interruptor de alimentação, retire e volte a colocar a bateria ou utilize uma objetiva da Canon (p.36, 39).

* Se o erro persistir, anote o número do erro e contacte o Centro de Assistência da Canon mais próximo.

Características Técnicas

• Tipo

Tipo:	Câmara digital single-lens reflex, AF/AE com flash incorporado
Suporte de gravação:	Cartão de memória SD, SDHC e SDXC
Tamanho do sensor de imagem:	Aprox. 22,3 x 14,9 mm
Objetivas compatíveis:	Objetivas EF da Canon (incluindo objetivas EF-S) * Excluindo objetivas EF-M (Ângulo de visão equivalente a 35 mm é o ângulo de uma objetiva com aprox. 1,6x a distância focal indicada.)
Encaixe da objetiva:	Encaixe Canon EF

• Sensor de Imagem

Tipo:	Sensor CMOS
Pixels efetivos:	Aprox. 18,0 megapixels
Rácio de aspeto:	3:2
Função de eliminação de poeira:	Dados de Sujidade a Eliminar acrescentados, Limpeza manual

• Sistema de Gravação

Formato de gravação:	Design rule for Camera File System 2.0
Tipo de imagem:	JPEG, RAW (14 bits original da Canon) Gravação simultânea de RAW+JPEG Grande possível
Resolução:	L (Grande) : Aprox. 17,9 megapixels (5184 x 3456) M (Média) : Aprox. 8,0 megapixels (3456 x 2304) S1 (Pequena 1): Aprox. 4,5 megapixels (2592 x 1728) S2 (Pequena 2): Aprox. 2,5 megapixels (1920 x 1280) S3 (Pequena 3): Aprox. 350.000 pixels (720 x 480) RAW : Aprox. 17,9 megapixels (5184 x 3456)

Criar/selecionar uma pasta: Possível

Numeração de ficheiros: Contínua, Reinic. auto, Rein. manual

• Processamento de Imagens Durante Disparos

Estilo Imagem:	Auto, Standard, Retrato, Paisagem, Neutro, Fiel, Monocromática, Utilizador 1 - 3
Básico+:	Disp. de ambiência, Disp. de luz/cena
Balanço de brancos:	Auto (Prioridade de ambiente), Auto (Prioridade de branco), Predefinido (Luz de dia, Sombra, Nublado, Tungsténio, Luz fluorescente branca, Flash), Personalizado Correção de balanço de brancos e Variação de balanço de brancos disponíveis * Transmissão das informações de temperatura da cor do flash ativada

Redução de ruído:	Aplicável a disparos com exposições longas e velocidade ISO elevada
Correção automática do brilho da imagem:	Auto Lighting Optimizer (Otimizar Luz Automática)
Prioridade tom de destaque:	Fornecido
Correção de iluminação periférica da objetiva:	Fornecido

• Visor

Tipo:	Conjunto de espelhos ao nível dos olhos
Cobertura:	Vertical/Horizontal aprox. 95% (com ponto de visão aprox. 21 mm)
Ampliação:	Aprox. 0,8x (-1 m ⁻¹ com objetiva de 50 mm até ao infinito)
Ponto de visão:	Aprox. 21 mm (a partir do centro da ocular da objetiva a -1 m ⁻¹)
Intervalo de ajuste dióptrico:	Aprox. -2,5 - +0,5 m ⁻¹ (dpt)
Ecrã de focagem:	Fixo, Mate de Precisão
Espelho:	Tipo retorno rápido
Pré-visualização de profundidade de campo:	Ativada com definição da Função Personalizada

• Focagem automática (para disparo através do visor)

Tipo:	Registo de imagem secundário TTL, deteção de fases diferentes
Pontos AF:	9 pontos (AF tipo cruzado sensível a f/5.6 com ponto AF central)
Intervalo de brilho de focagem:	EV 0 - 18 (Ponto AF central) EV 1 - 18 (Outros pontos AF) (Com One-Shot AF, à temperatura ambiente, ISO 100)
Operação AF:	One-Shot AF, AI Servo AF, AI Focus AF
Luz auxiliar AF:	Pequena série de flashes disparados com o flash incorporado

• Controlo de Exposição

Modos de medição:	Medição de abertura TTL em 63 zonas <ul style="list-style-type: none">• Medição matricial (ligada a qualquer ponto AF)• Medição parcial (aprox. 10% do visor ao centro)• Medição ponderada com predominância ao centro
Intervalo de brilho de medição:	EV 1 - 20 (à temperatura ambiente, ISO 100)
Modo de disparo:	Modos da Zona Básica: Cena Inteligente Auto, Flash desligado, Criativo Auto, Retrato, Paisagem, Grande plano, Desporto, Comida, Retrato noturno Modos da Zona Criativa: Programa AE, Prioridade de obturador AE, Prioridade de abertura AE, Exposição manual

Velocidade ISO (Índice de exposição recomendado):	Modos da Zona Básica*: ISO 100 - ISO 3200 definida automaticamente * Retrato: ISO 100 Modos da Zona Criativa: ISO 100 - ISO 6400 definido manualmente (incrementos de pontos totais), ISO 100 - ISO 6400 definida automaticamente, velocidade ISO máxima a definir para ISO Auto ou expansão ISO para "H" (equivalente a ISO 12800)
Compensação da exposição:	Manual: ± 5 pontos em incrementos de 1/3 ou 1/2 pontos AEB: ± 2 pontos em incrementos de 1/3 ou 1/2 pontos (pode ser combinado com a compensação da exposição manual)
Bloqueio AE:	Auto: Aplicado quando a focagem é atingida no modo One-Shot AF e com medição matricial Manual: Utilizando o botão de bloqueio AE

• Obturador

Tipo:	Obturador de plano focal, controlado eletronicamente
Velocidade do obturador:	1/4000 seg. a 30 seg. (Variação total de velocidades do obturador. A variação disponível varia conforme o modo de disparo.), "Bulb", sinc X a 1/200 seg.

• Flash

Flash incorporado:	Retrátil, flash automático N.º Guia: Aprox. 9,2 (ISO 100 em metros) ou aprox. 13 (ISO 200 em metros) Cobertura do flash: Ângulo de visão de aprox. 17 mm da objetiva Tempo de carregamento: Cerca de 2 seg.
Flash externo:	Speedlite da série EX
Medição do flash:	Flash automático E-TTL II
Compensação da exposição do flash:	± 2 pontos em incrementos de 1/3 ou 1/2 pontos
Bloqueio FE:	Fornecido
Terminal para PC:	Nenhum

• Sistema de Avanço

Modos de avanço:	Disparo único, Disparo contínuo, Temporizador automático com atraso de 10 seg. ou 2 seg. e atraso de 10 seg. com disparo contínuo
Velocidade de disparos contínuos:	Máx. aprox. 3,0 disparos/seg.
Sequência máxima de disparos (Aprox.):	JPEG Grande/Fina: 1110 disparos RAW: 6 disparos RAW+JPEG Grande/Fina: 5 disparos
	* Estes valores baseiam-se nos padrões de teste da Canon (ISO 100 e Estilo Imagem "Standard") utilizando um cartão de 8 GB.

• Disparo no Modo Visualização Direta

Rácio de aspeto:	3:2, 4:3, 16:9, 1:1
Métodos de focagem:	Deteção de contraste (FlexiZone-Single, Modo direto com deteção de rosto), Deteção de fases diferentes (Modo rápido) Focagem manual (ampliação aprox. 5x / 10x possível)
Intervalo de brilho de focagem:	EV 1 – 18 (à temperatura ambiente, ISO 100)
Modo de medição:	Medição em tempo real com sensor de imagem
Intervalo de brilho de medição:	EV 0 – 20 (à temperatura ambiente, ISO 100)
Visualização de grelha:	Dois tipos

• Gravação de Filmes

Formato de gravação:	MOV
Filme:	MPEG-4 AVC/H.264 Taxa de bits variável (média)
Áudio:	PCM Linear
Tamanho de gravação e taxa de fotogramas:	1920x1080 (Full HD): 30p/25p/24p 1280x720 (HD) : 60p/50p 640x480 (SD) : 30p/25p * 30p: 29,97 fps, 25p: 25,00 fps, 24p: 23,98 fps, 60p: 59,94 fps, 50p: 50,00 fps
Taxa de bits:	1920x1080 (30p/25p/24p): Aprox. 46 Mbps 1280x720 (60p/50p) : Aprox. 46 Mbps 640x480 (30p/25p) : Aprox. 11 Mbps
Método de focagem:	Igual à focagem do disparo no modo Visualização Direta
Intervalo de brilho de focagem:	EV 1 – 18 (à temperatura ambiente, ISO 100)
Modo de medição:	Ponderada com predominância ao centro e medição matricial com o sensor de imagem * Definida automaticamente pelo método de focagem.
Intervalo de brilho de medição:	EV 0 – 20 (à temperatura ambiente, ISO 100)
Controlo de exposição:	Exposição automática e exposição manual
Compensação da exposição:	±3 pontos em incrementos de 1/3 pontos
Velocidade ISO (Índice de exposição recomendado):	Com gravação com exposição automática: ISO 100 - ISO 6400 definida automaticamente Com exposição manual: ISO 100 - ISO 6400 definida automaticamente/manualmente
Vídeos instantâneos:	Pode definir-se para 2 seg./4 seg./8 seg.
Gravação de som:	Microfone mono incorporado Nível de gravação de som ajustável, filtro de vento fornecido
Visualização de grelha:	Dois tipos
Tirar fotografias:	Não é possível durante a gravação de filmes

• LCD

Tipo:	TFT a cores de cristais líquidos
Tamanho e pontos do monitor:	Aprox. 7,5 cm (3,0 polegadas) (4:3) com aprox. 920 000 pontos
Ajuste do brilho:	Manual (7 níveis)
Idiomas da interface:	25
Guia de funcionalidades:	Visível

• Reprodução

Formato de visualização de imagens:	Informações básicas, informações básicas + qualidade da imagem/número da imagem reproduzida, visor de informações de disparo, histograma, índice de imagens (4/9)
Ampliação de zoom:	Aprox. 1,5x - 10x
Alerta destaque:	Áreas sobre-expostas realçadas intermitentes
Método de procura de imagens:	Imagem única, salto de 10 ou 100 imagens, por data de disparo, por pasta, por filmes, por fotografias, por classificação
Rotação da imagem:	Possível
Classificações:	Fornecido
Reprodução de filmes:	Ativada (LCD, HDMI) Altifalante incorporado
Proteção de imagem:	Possível
Apresentação de slides:	Todas as imagens, por data, por pasta, filmes, fotografias ou por classificação Cinco efeitos de transição selecionáveis
Música de fundo:	Selecionável para apresentações de slides e reprodução de filmes

• Pós-processamento de Imagens

Filtros criativos:	P/B granulado, Foco suave, Efeito Olho de Peixe, Efeito de câmara de brincar, Efeito miniatura
Redimensionar:	Possível

• Impressão Direta

Impressoras compatíveis:	Impressoras compatíveis com PictBridge
Imagens para impressão:	Imagens JPEG e RAW
Ordem de impressão:	Compatível com DPOF versão 1.1

• Funções de Personalização

Funções Personalizadas:	11
Gravação O Meu Menu:	Possível
Informações de copyright:	Possibilidade de introduzir e acrescentar

• Interface

Terminal digital:	Equivalente a USB de alta velocidade: Comunicação com computador, Impressão direta, Recetor de GPS GP-E2, Ligação a Connect Station CS100
Miniterminal HDMI OUT:	Tipo C (Comutação automática da resolução)
Terminal do telecomando:	Para Telecomando RS-60E3
Cartão Eye-Fi:	Compatível

• Alimentação

Bateria:	Bateria LP-E10 (Quantidade 1) * A alimentação CA pode ser fornecida por acessórios de tomada de parede.
N.º estimado de disparos: (Com base nos padrões de teste CIPA, com 50% de utilização do flash)	Com disparo através do visor: Aprox. 500 disparos à temperatura ambiente (23 °C), aprox. 410 disparos a baixas temperaturas (0 °C) Com disparo no modo Visualização Direta: Aprox. 180 disparos à temperatura ambiente (23 °C), aprox. 170 disparos a baixas temperaturas (0 °C)
Tempo de gravação de filmes:	Aprox. 1 h 15 min. à temperatura ambiente (23 °C) Aprox. 1 h 10 min. a baixas temperaturas (0 °C) (com uma Bateria LP-E10 totalmente carregada)

• Dimensões e Peso

Dimensões (L x A x P):	Aprox. 129,0 x 101,3 x 77,6 mm
Peso:	Aprox. 485 g (Diretivas CIPA), Aprox. 440 g (apenas corpo)

• Ambiente Durante a Utilização

Intervalo de temperatura de funcionamento:	0 °C - 40 °C
Humidade de funcionamento:	85% ou menos

• Bateria LP-E10

Tipo:	Bateria de íões de lítio recarregável
Tensão nominal:	7,4 V CC
Capacidade da bateria:	860 mAh
Intervalo de temperatura de funcionamento:	Enquanto carrega: 6 °C - 40 °C Enquanto fotografa: 0 °C - 40 °C
Humidade de funcionamento:	85% ou menos
Dimensões (L x A x P):	Aprox. 36,2 x 14,7 x 49,0 mm
Peso:	Aprox. 45 g

• Carregador de Bateria LC-E10

Bateria compatível:	Bateria LP-E10
Tempo de carregamento:	Aprox. 2 horas (à temperatura ambiente (23 °C))
Entrada nominal:	100 - 240 V CA (50/60 Hz)
Saída nominal:	8,3 V CC / 580 mA
Intervalo de temperatura de funcionamento:	6 °C - 40 °C
Humidade de funcionamento:	85% ou menos
Dimensões (L x A x P):	Aprox. 67,0 x 30,5 x 87,5 mm
Peso:	Aprox. 85 g

• Carregador de Bateria LC-E10E

Bateria compatível:	Bateria LP-E10
Comprimento do cabo de alimentação:	Aprox. 1 m
Tempo de carregamento:	Aprox. 2 horas (à temperatura ambiente (23 °C))
Entrada nominal:	100 - 240 V CA (50/60 Hz)
Saída nominal:	8,3 V CC / 580 mA
Intervalo de temperatura de funcionamento:	6 °C - 40 °C
Humidade de funcionamento:	85% ou menos
Dimensões (L x A x P):	Aprox. 67,0 x 30,5 x 87,5 mm
Peso:	Aprox. 82 g (excluindo cabo de alimentação)

- Todos os dados acima se baseiam nos padrões de teste da Canon e nos padrões de teste e diretivas CIPA (Camera & Imaging Products Association).
- As dimensões e o peso indicado acima têm por base as Diretivas CIPA (exceto o peso só do corpo da câmara).
- As características técnicas e o exterior do produto estão sujeitos a alteração sem aviso prévio.
- Se ocorrerem problemas com uma objetiva de outra marca instalada na câmara, contacte o respetivo fabricante.

Marcas Comerciais

- Adobe é uma marca comercial da Adobe Systems Incorporated.
- Microsoft e Windows são marcas comerciais ou marcas registadas da Microsoft Corporation nos Estados Unidos e/ou noutros países.
- Macintosh e Mac OS são marcas comerciais da Apple Inc., registadas nos EUA e noutros países.
- O logótipo SDXC é uma marca comercial da SD-3C, LLC.
- HDMI, o logótipo HDMI e High-Definition Multimedia Interface são marcas comerciais ou marcas registadas da HDMI Licensing LLC.
- Todas as outras marcas comerciais pertencem aos respetivos proprietários.

Sobre o Licenciamento MPEG-4

“Este produto está licenciado ao abrigo das patentes AT&T para a norma MPEG-4 e pode ser utilizado para codificar e/ou decodificar vídeo compatível com MPEG-4 que foi codificado apenas (1) para utilização pessoal e não comercial ou (2) por um fornecedor de vídeo licenciado ao abrigo das patentes AT&T, com autorização para fornecer vídeo compatível com MPEG-4. Não é permitido o licenciamento nem a inclusão da norma MPEG-4 para qualquer outro fim.”

About MPEG-4 Licensing

“This product is licensed under AT&T patents for the MPEG-4 standard and may be used for encoding MPEG-4 compliant video and/or decoding MPEG-4 compliant video that was encoded only (1) for a personal and non-commercial purpose or (2) by a video provider licensed under the AT&T patents to provide MPEG-4 compliant video. No license is granted or implied for any other use for MPEG-4 standard.”

* Notice displayed in English as required.

Recomenda-se a utilização de acessórios genuínos da Canon

Este produto foi concebido de forma a oferecer os melhores resultados quando utilizado em conjunto com acessórios originais Canon.

A Canon não se responsabiliza por quaisquer danos neste produto e/ou acidentes, como incêndios, etc., decorrentes de avarias de acessórios que não sejam da marca Canon (p.ex., fuga e/ou explosão de uma bateria). Tenha em atenção que esta garantia não se aplica a reparações decorrentes de avarias de acessórios que não sejam da marca Canon, apesar de ser possível solicitar a reparação dos mesmos, mediante o pagamento de um determinado valor.

Apenas para a União Europeia e AEE (Noruega, Islândia e Liechtenstein)



Estes símbolos indicam que este produto não deve ser eliminado juntamente com o seu lixo doméstico, segundo a Diretiva REEE de 2012/19/UE, a Diretiva de Baterias (2006/66/CE) e/ou a sua legislação nacional que transponha estas Diretivas.

Se houver um símbolo químico impresso como mostrado abaixo, de acordo com a Diretiva de Baterias, isto indica que um metal pesado (Hg = Mercúrio, Cd = Cádmio, Pb = Chumbo) está presente nesta pilha ou acumulador, numa concentração acima de um limite aplicável especificado na Diretiva.

Este produto deve ser entregue num ponto de recolha designado, por exemplo num local autorizado de troca quando compra um equipamento novo idêntico, ou num local de recolha autorizado para reciclar equipamento elétrico e eletrónico (EEE) em fim de vida, bem como pilhas e baterias. O tratamento inadequado deste tipo de resíduos pode ter um impacto negativo no ambiente e na saúde humana, devido a substâncias potencialmente perigosas que estão associadas com equipamentos do tipo EEE. A sua cooperação no tratamento correto deste produto irá contribuir para a utilização mais eficaz dos recursos naturais.

Para obter mais informações acerca de como reciclar este produto, por favor contacte as suas autoridades locais responsáveis pela matéria, serviço de recolha aprovado para pilhas e baterias ou serviço de recolha de resíduos sólidos domésticos da sua municipalidade, ou visite www.canon-europe.com/weee, ou www.canon-europe.com/battery.

ATENÇÃO

RISCO DE EXPLOSÃO SE A BATERIA FOR SUBSTITUÍDA POR UM TIPO INCORRETO. ELIMINE AS BATERIAS USADAS CONFORME A LEGISLAÇÃO LOCAL.







13

Guia de Iniciação ao Software / Transferir Imagens para um Computador

Este capítulo explica o seguinte:

- Resumo do software para câmaras EOS
- Como transferir e instalar o software num computador
- Como transferir e ver os Manuais de Instruções do Software (ficheiros PDF)
- Como transferir imagens da câmara para um computador

Guia de Iniciação ao Software

Resumo do Software

Esta secção apresenta um resumo de várias aplicações de software para câmaras EOS. É necessário ter uma ligação à Internet para transferir e instalar o software. Não é possível transferir e instalar o software em ambientes sem uma ligação à Internet.

EOS Utility

Com a câmara ligada a um computador, o EOS Utility permite transferir fotografias e filmes captados com a câmara para o computador.

Também pode utilizar este software para configurar várias definições da câmara e captar imagens remotamente a partir do computador ligado à câmara. Também é possível copiar faixas de música de fundo, tal como a EOS Sample Music*, para o cartão.

* Pode utilizar a música de fundo como banda sonora para a reprodução de um álbum de vídeos instantâneos, um filme ou uma apresentação de slides com a câmara.

Digital Photo Professional

Este software é recomendado para utilizadores que captam imagens RAW. Pode ver, editar e imprimir imagens RAW e JPEG.

* Algumas funções variam consoante a versão que está instalada no computador, ou seja, versão de 32 bits ou versão de 64 bits.

Picture Style Editor

Pode editar Estilos Imagem e criar e guardar ficheiros de Estilo Imagem originais. Este software destina-se a utilizadores avançados com experiência em processamento de imagens.

Transferir e Instalar o Software



- **Não ligue a câmara ao computador antes de instalar o software. Caso contrário, o software não será instalado corretamente.**
- Mesmo que exista uma versão anterior do software instalada no seu computador, siga o procedimento abaixo para instalar a versão mais recente. (A versão anterior será substituída.)

1 Transfira o software.

- Estabeleça ligação à Internet a partir de um computador e acesse o seguinte Web site da Canon.

www.canon.com/icpd

- Selecione o país ou a região em que reside e transfira o software.
- Descompacte o software no computador.

Para Windows: Clique no ficheiro do instalador apresentado para iniciar o instalador.

Para Macintosh: É criado e apresentado um ficheiro dmg. Siga os passos abaixo para iniciar o instalador.

(1) Faça duplo clique no ficheiro dmg.

- ▶ Um ícone de unidade e o ficheiro do instalador aparecem no ambiente de trabalho.

Se o ficheiro do instalador não aparecer, faça duplo clique no ícone de unidade para ver o ficheiro.

(2) Faça duplo clique no ficheiro do instalador.

- ▶ O instalador é iniciado.

2 Clique em [Easy Installation/Instalação Fácil] e siga as instruções apresentadas no ecrã para instalar.

- Para Macintosh, clique em [Install/Instalar].

Transferir e Ver os Manuais de Instruções do Software (Ficheiros PDF)

É necessário ter uma ligação à Internet para transferir os Manuais de Instruções do Software (ficheiros PDF). A transferência não é possível em ambientes sem uma ligação à Internet.

1 Transfira os Manuais de Instruções do Software (ficheiros PDF).

- Estabeleça ligação à Internet e aceda ao seguinte Web site da Canon.

www.canon.com/icpd

- Selecione o país ou a região em que reside e transfira os Manuais de Instruções.

2 Veja os Manuais de Instruções do Software (ficheiros PDF).

- Faça duplo clique no Manual de Instruções transferido (ficheiro PDF) para abrir o manual.
- Para ver os Manuais de Instruções (ficheiros PDF), é necessário o Adobe Acrobat Reader DC ou outro visualizador de PDF da Adobe (é aconselhável ter a versão mais recente).
- É possível transferir o Adobe Acrobat Reader DC gratuitamente a partir da Internet.
- Para saber como utilizar um visualizador de PDF, consulte a respetiva secção de Ajuda.

Transferir Imagens para um Computador

Pode utilizar o software EOS para transferir as imagens existentes na câmara para um computador. Há duas maneiras de efetuar esta operação.

Transferir Ligando a Câmara ao Computador

1 Instale o software (p.315).

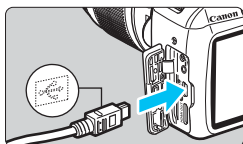

2 Utilize o cabo de interface fornecido para ligar a câmara a um computador.

- Utilize o cabo de interface fornecido com a câmara.
- Ligue o cabo ao terminal digital da câmara com o ícone <↔> da ficha do cabo voltado para a parte da frente da câmara.
- Ligue a ficha do cabo ao terminal USB do computador pessoal.

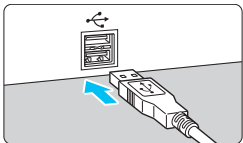

3 Utilize o EOS Utility para transferir as imagens.

- Consulte o EOS Utility Manual de Instruções.

Se a opção [**Wi-Fi/NFC**] estiver definida para [**Ativar**], não é possível ligar a câmara a um computador. Defina [**Wi-Fi/NFC**] para [**Desativar**] e volte a ligar a câmara ao computador com um cabo de interface.

Transferir Imagens com um Leitor de Cartões

Também pode utilizar um leitor de cartões para transferir imagens para um computador.

1 Instale o software (p.315).

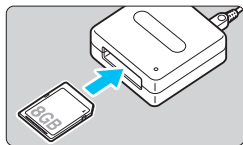

2 Insira o cartão no leitor de cartões.

3 Utilize o Digital Photo Professional para transferir as imagens.

- Consulte o Digital Photo Professional Manual de Instruções.

 Quando transferir imagens da câmara para um computador com um leitor de cartões sem utilizar o software EOS, copie a pasta DCIM do cartão para o computador.

Índice Remissivo

Números



1280x720 (filme).....	168
1920x1080 (filme).....	168
640x480 (filme).....	168

A

 (Cena Inteligente Auto).....	58
Abertura reduzida	266
Acessórios	3
Acoplador CC	270
Adobe RGB.....	137
AEB (Variação da exposição automática).....	118, 260
AF → Focagem	
AF de ponto único.....	99
AI FOCUS (AI Focus AF).....	98
AI SERVO (AI Servo AF).....	98
Ajuste dióptrico	46
Álbum de vídeos instantâneos.....	170
Alerta destaque.....	234
Alimentação	
Carga da bateria.....	40
Desligar auto	185
N.º estimado de disparos.....	40, 88, 141
Recarregar	34
Tomada de parede	270
Alta Definição Total (Full HD)	168, 216
Altifalante	218
Ampliação	156, 210
Ângulo de visão	45
Apagar imagens.....	230
Apresentação de slides	222
Auto Lighting Optimizer (Otimizar Luz Automática).....	57, 123
Av (Prioridade de abertura AE).....	110
Avanço/Temporizador automático.....	28, 66, 102, 103

Aviso de temperatura	157, 181
Aviso sonoro.....	184

B





Balanço de brancos (WB)	131
Correção	135
Personalizado	133
Pessoal	134
Prioridade de ambiente () ..	132
Prioridade de branco () ...	132
Variação	136
Balanço de brancos personalizado	133
Base	26, 272
Bateria	34, 36, 40
Bloqueio AE	120
Bloqueio de focagem	61
Bloqueio FE.....	121
Botão do obturador	47
Brilho (exposição)	116
Bloqueio de exposição automática (Bloqueio AE).....	120
Compensação da exposição ...	116
Método de medição (modo de medição).....	115
Variação da exposição automática (AEB).....	118, 260
BULB (exposição "bulb").....	114







C

 (Criativo Auto).....	64
Cabo.....	3, 216, 226, 242, 278, 317
Câmara	
Limpar as definições da câmara.....	194
Segurar na câmara	46
Visor de definições.....	193
Carregador	31, 34
Carregar até ao fim	47
Carregar até meio	47
Cartões.....	25, 36, 52

Aviso de cartão	184	Modo rápido	154
Formatação de nível inferior	53	N.º estimado de disparos	141
Formatar	52	Rácio de aspeto	146
Proteção contra gravação	36	Temporizador de medição	147
Resolução de problemas	38, 53	Visor de informações	142
SD Speed Class	5	Disparo único	66, 277
Cartões de memória → Cartões		Disparos com base na luz/cena	80
Cartões Eye-Fi	274	Disparos de ambiência	76
Cartões SD, SDHC, SDXC → Cartões		DPOF (Formato de Ordem de Impressão Digital)	251
Cenas noturnas	68, 72	E	
Códigos de erro	298	Efeito de câmara de brincar	238
Comida	71	Efeito de miniatura	238
Compensação da exposição	116	Efeito de tom (monocromática)	128
Configurar livro foto	255	Efeito Olho de peixe	238
Contagem de pixels	88	Efeitos de filtro	128
Contraste	127	Entrada para tripé	27
Controlo Rápido	74	Espaço de cor (amplitude de reprodução de cores)	137
Correção de iluminação periférica	124	Estilo Imagem	95, 126, 129
Correia	33	Exposição manual	113, 162
Criação/seleção de pastas	186	Exposições longas	114
Criativo Auto	64	Extensão de ficheiro	189
D		F	
Dados de sujidade a eliminar	202	FEB	199
Data/hora	41	Fiel	96
Definições de funções de disparo	28, 54	Filmes	159
Definições do papel (imprimir)	244	Álbum de vídeos	
Desligar auto	39, 185	instantâneos	170
Desporto	70	Controlo Rápido	167
Disparo contínuo	102	Editar a primeira e última cenas	220
Disparo no modo		Exposição automática	160
Visualização Direta	62, 139	Filtro de vento	179
Controlo Rápido	144	Focagem manual	160
FlexiZone - Single	148	Gravação com	
Focagem manual (MF)	101, 156	exposição manual	162
Grelha	145	Gravação de som	178
Modo direto com deteção de rosto (AF)	149	Método AF	167, 176

Reprodução	218	Definições de funções	199
Tamanho de gravação		Focagem	
de filme	168	Aviso sonoro	184
Tamanho do ficheiro	169	Desfocado	46, 101, 152
Taxa de fotogramas	168	Focagem manual	101, 156
Tempo de gravação	169	Luz auxiliar AF	100, 264
Temporizador de medição	179	Método AF	148, 176
Ver	216	Motivos difíceis para AF... ..	101, 152
Ver num televisor	216, 226	Operação AF	97
Vídeos instantâneos	170	Recompor	61
Visor de informações	164	Seleção de ponto AF	99
Visualização de grelha	179	Focagem automática	97, 99
Filmes em		Focagem manual (MF)	101, 156
Alta Definição (HD)	168, 216	Foco suave	238
Filtro de vento	179	Formatar (inicialização do cartão)	52
Filtros criativos	236	Fotografia macro	69
Fina (qualidade de gravação		Fotografia totalmente automática	
de imagem)	28	(Cena Inteligente Auto)	58
Firmware	283	Funções configuráveis por modo de	
Flash (Speedlite)		disparo	276
Alcance efetivo	105	Funções Personalizadas	258
Bloqueio FE	121	Fuso horário	41
Compensação da exposição		G	
do flash	117	Grande (qualidade de gravação	
Contactos de sincronização		de imagem)	28
do flash	26	Grandes planos	69
Controlo do flash	198	Guia de funcionalidades	55
Flash desligado	63, 66, 75	H	
Flash externo	272	HDMI	216, 226
Flash incorporado	104	Histograma (Brilho/RGB)	234
Flash manual	200	Horário de verão	42
Funções Personalizadas	201	I	
Modo de flash	200	Ícone MENU	8
Redução do efeito de olhos		Ícone ☆ (Zona Criativa)	8
vermelhos	106	Imagens	
Sincronização do obturador		Alerta destaque	234
(1ª/2ª cortina)	200	Ampliação	210
Velocidade de sincronização		Apagar	230
do flash	261, 273		
Flash externo	272		
Funções Personalizadas	201		
Flash incorporado	104		

Apresentação de slides	222	Definições de funções	
Características de imagem		de disparo	28, 54
(Estilo Imagem)	95, 126, 129	Reprodução de imagens....	83, 207
Classificação	212	Visualizar menu	50, 280
Histograma	234	Limpar as definições da câmara....	194
Informações de Disparo	232	Limpeza (sensor de imagem)	204
Numeração.....	188	Limpeza do sensor.....	204
Proteger	228	Luz de acesso	38
Reprodução.....	83, 207	M	
Reprodução automática	222	M (Exposição manual)	113
Rotação automática	192	Mapa do sistema	278
Rotação manual	211	Média (qualidade de gravação	
Tempo de revisão.....	184	de imagem)	28
Transferir.....	274	Medição matricial	115
Ver num televisor	216, 226	Medição parcial	115
Visor de índice	208	Medição ponderada com	
Visor de salto		predominância ao centro	115
(procura de imagens).....	209	Menu	50
Imagens a preto e branco... 76, 96, 128		Definições	280
Impressão direta	242	O Meu Menu	267
Imprimir.....	241	Procedimento de definição	51
Apresentação da página	245	MF (Focagem manual).....	101, 156
Configurar livro foto.....	255	Microfone	160
Correção de inclinação	249	Modo de medição	115
Definições do papel.....	244	Modo rápido	154
Efeitos de impressão.....	246	Modos da Zona Básica	30
Ordem de impressão (DPOF) ...	251	Modos da Zona Criativa	30
Recortar	249	Modos de disparo.....	30
Incrementos nível		Av (Prioridade	
de exposição	260	de abertura AE)	110
Indicador de focagem	58	M (Exposição manual).....	113
Informações de copyright	190	P (Programa AE)	86
Interruptor de		Tv (Prioridade	
modo da focagem.....	44, 101, 156	de obturador AE)	108
J		 (Cena Inteligente Auto).....	58
JPEG	89	 (Flash desligado)	63
L		 (Criativo Auto)	64
LCD	24	 (Retrato)	67
Ajuste do brilho	185		
Cor do ecrã	197		

 (Paisagem).....	68	Perfil ICC.....	137
 (Grande plano).....	69	PictBridge.....	241
 (Desporto).....	70	Ponto de focagem (ponto AF).....	99
 (Comida).....	71	Precauções de segurança.....	20
 (Retrato noturno).....	72	Prevenção de poeira na imagem.....	202, 204
Monocromática.....	76, 96, 128	Previsível (AI Servo).....	98
Mudança de programa.....	87	Pré-visualização de profundidade de campo.....	112
Música de fundo.....	225	Prioridade de abertura AE.....	110
N		Prioridade de obturador AE.....	108
N.º estimado		Prioridade de tom.....	177, 263
de disparos.....	40, 88, 141	Prioridade tom de destaque.....	177, 263
Neutro.....	96	Programa AE.....	86
Nitidez.....	127	Proteger imagens.....	228
Nome de ficheiro.....	188	Q	
Nomenclatura.....	26	 (Controlo Rápido).....	48, 74, 144, 167, 214
Normal (qualidade de gravação de imagem).....	28	Qualidade de gravação de imagem.....	88
NTSC.....	168, 284	R	
Numeração contínua de ficheiros.....	188	Rácio de aspeto.....	146
O		RAW.....	28, 89, 91
O Meu Menu.....	267	RAW+JPEG.....	28, 89, 91
Objetiva.....	44	Recarregar.....	34
Correção de iluminação periférica.....	124	Redimensionar.....	239
Desprendimento do bloqueio.....	45	Redução de ruído Exposições longas.....	262
Ocular.....	271	Velocidade ISO elevada.....	263
ONE SHOT (One-Shot AF).....	97	Redução de ruído de exposição longa.....	262
P		Redução de ruído de velocidade ISO elevada.....	263
P (Programa AE).....	86	Redução do efeito de olhos vermelhos.....	106
P/B (Monocromática).....	96, 128	Reinício auto.....	189
P/B granulado.....	238	Reinício manual.....	189
Paisagem.....	68, 96		
PAL.....	168, 284		
Pequena (qualidade de gravação de imagem).....	28, 240		
Perda de detalhes nas áreas claras.....	234		

Repor as predefinições	194
Reprodução.....	83, 207
Reprodução automática	222
Resolução de problemas	286
Retrato	67, 95
Retrato noturno	72
Rotação (imagem).....	192, 211, 249
Rotação automática de imagens verticais	192

S

Saturação da cor	127
Seleção automática (ponto AF).....	99
Seleção automática de AF de 9 pontos	99
Seleção de idioma.....	43
Seleção manual (ponto AF)	99
Seletor.....	26, 107
Seletor de Modos	30
Sensibilidade → Velocidade ISO	
Sépia (monocromática).....	76, 128
Sequência máxima de disparos	89, 90
Símbolo de classificação.....	212
Simulação da imagem final ..	143, 166
Sincronização de primeira cortina ..	200
Sincronização de segunda cortina	200
Sincronização do obturador (1. ^ª /2. ^a cortina)	200
Sistema de vídeo	168, 179
Soltar obturador sem cartão.....	184
sRGB.....	137

T

Tamanho do ficheiro.....	89, 169, 232
Tampa da ocular.....	33, 271
Taxa de fotogramas.....	168
Telecomando.....	271
Temperatura da cor	131

Tempo de revisão da imagem.....	184
Temporizador automático	103
Temporizador automático de 10 ou 2 seg.	103
Temporizador de medição	147, 179
Terminal digital.....	242, 317
Terminal USB (digital)	242, 317
Tomada de parede	270
Tonalidade de cor	71, 127
Tv (Prioridade de obturador AE)	108

U

Unidades de flash sem ser da Canon	273
---	-----

V

Variação	118, 136
Velocidade ISO	92
Definição automática (Auto)	93
Expansão ISO	260
Velocidade ISO máxima para ISO Auto	94
Ver num televisor	216, 226
Verificar a profundidade de campo	112
Vibração da câmara.....	46
Vídeos instantâneos	170
Visor.....	29
Ajuste dióptrico	46
Visor de imagem única	83
Visor de índice	208
Visor de informações de disparo	232
Visor de salto	209
Visualização de grelha.....	145, 179
Volume (reprodução de filmes).....	219

W

Wi-Fi/NFC	283
-----------------	-----

Z

Zona de Imagem.....	30
---------------------	----





CANON INC.

30-2 Shimomaruko 3-chome, Ohta-ku, Tokyo 146-8501, Japão

Europa, África e Médio Oriente

CANON EUROPA N.V.

PO Box 2262, 1180 EG Amstelveen, Países Baixos

Para obter informações sobre o representante local da Canon, consulte o seu cartão de garantia ou visite o site www.canon-europe.com/Support

O produto e a garantia associada são fornecidos nos países europeus pela Canon Europa N.V.

As descrições neste Manual de Instruções têm efeito a partir de novembro de 2016. Para obter informações sobre a compatibilidade com produtos lançados no mercado depois desta data, contacte um dos Centros de Assistência da Canon. Para obter a versão mais recente do Manual de Instruções, consulte o Web site da Canon.